

# Catálogo - Tarifa

# 2022



Nueva gama de captadores y equipos solares

Nuevas soluciones de ACS mediante  
la incorporación de equipos de aerotermia

Nuevo proceso productivo

Creación de un nuevo sistema integrando la  
tecnología solar y tecnología de bomba de calor

Asesoramiento técnico y apoyo en proyectos



# SOLUCIONES

Somos fabricantes especialistas de soluciones respetuosas con el medio ambiente mediante un proceso de producción automatizado desde el año 2001.

A lo largo de los años nos hemos especializado en el desarrollo de distintas soluciones para agua caliente sanitaria, desde equipos de energía solar térmica, aerotermia y equipos híbridos, siempre con el objetivo de proveer a nuestros clientes de soluciones renovables integrales para todas sus necesidades, adaptando nuestros productos y servicios a las nuevas realidades.

Nos caracterizamos por ser una empresa en continuo crecimiento, con el objetivo de lograr una permanente mejora a fin de dar productos y servicios adaptados a las realidades.

Hemos ampliado nuestro catálogo de productos diseñando y aportando soluciones renovables tanto para el sector residencial como industrial, buscando la energía renovable más adecuada en cada caso: edificios, almacenes, parkings, plantas y naves industriales... realizando los correspondientes estudios para dimensionar y optimizar las instalaciones.



## Nuestro compromiso

Trabajamos en ofrecer los mejores productos y servicios adaptados a las necesidades de nuestros clientes



## Calidad y excelencia

Centrados en la calidad de todo lo que hacemos, buscando la perfección en cada proyecto



## Innovación y sostenibilidad

Somos expertos en energías renovables, innovadoras y respetuosas con el medio ambiente





# PRODUCTOS

- ▲ Fabricación propia
- ▲ La más amplia gama en energía solar térmica
- ▲ Alta eficiencia y durabilidad
- ▲ Homologados y certificados
- ▲ Hasta 15 años de garantía

CAPTADORES

ESTRUCTURAS

TERMOSIFÓN

FORZADOS

AEROTERMIA

EQUIPO  
HÍBRIDO

ACUMU-  
LADORES

ACCESORIOS

PISCINAS

C.G.VENTA

GARANTÍA





# CAPTADORES



- ▲ Familias Silver, Gold, Magnum, Gold Meandro y Platinum, del más competitivo al más eficiente
- ▲ Horizontales y verticales
- ▲ Absorbedores de aluminio ultraselectivo de 4 mm de parrilla o de meandro
- ▲ Soldadura láser monobanda
- ▲ Tubos de 8 mm y colectores de 18 mm
- ▲ Aislamiento de lana de vidrio
- ▲ Carcasa de perfiles o monocasco
- ▲ Vidrio templado solar 3.2 mm

FAMILIA  
SILVER

FAMILIA  
GOLD

FAMILIA  
MAGNUM

FAMILIA  
GOLD MEANDRO

FAMILIA  
PLATINUM

ACCESORIOS

FICHAS TÉCNICAS, MANUALES Y CERTIFICADOS





# FAMILIA SILVER

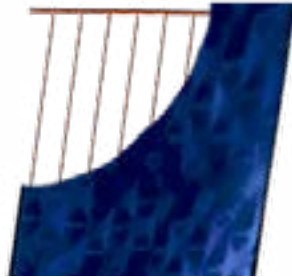

- ▲ Absorbedor de parrilla
- ▲ Marco ultrafino
- ▲ Muy ligero
- ▲ Tres tamaños
- ▲ Horizontales y verticales

## CARACTERÍSTICAS TÉCNICAS

	Verticales			Horizontales	
Modelos	S17	S21	S26	S21H	S26H
Longitud (mm)	2.039	2.039	2.039	1.039	2.039
Anchura (mm)	839	1.039	1.239	2.039	1.239
Espesor (mm)	49	49	49	49	49
Área bruta (m <sup>2</sup> )	1,71	2,15	2,55	2,15	2,55
Área útil (m <sup>2</sup> )	1,67	2,03	2,44	2,03	2,44
Peso en vacío (kg)	23	23	33	29	34
Capacidad de fluido (L)	0,9	1,1	1,4	1,5	1,7
Potencia pico (Wp)	1179	1504	1787	1504	1787
Marco	Aluminio				
Cubierta	Vidrio templado 3,2 mm				
Aislamiento	Lana de vidrio 15 mm alta densidad				
Referencias	311AS17V	311AS21V	311AS26V	311AS21H	311AS26H
Precios	509€	561€	651€	633€	703€

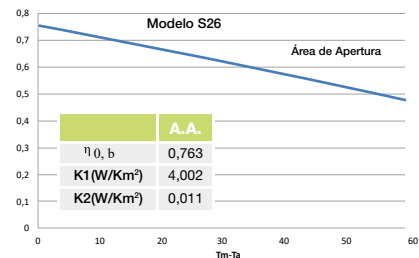
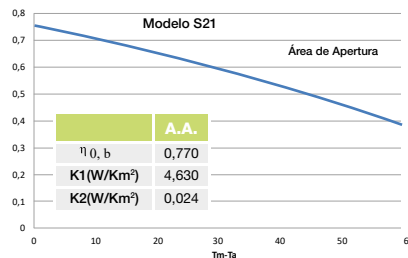
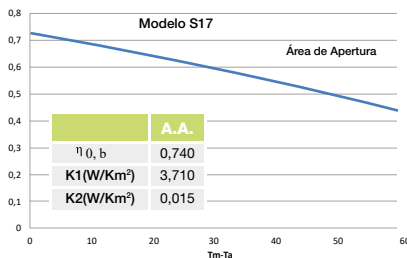



# FAMILIA GOLD

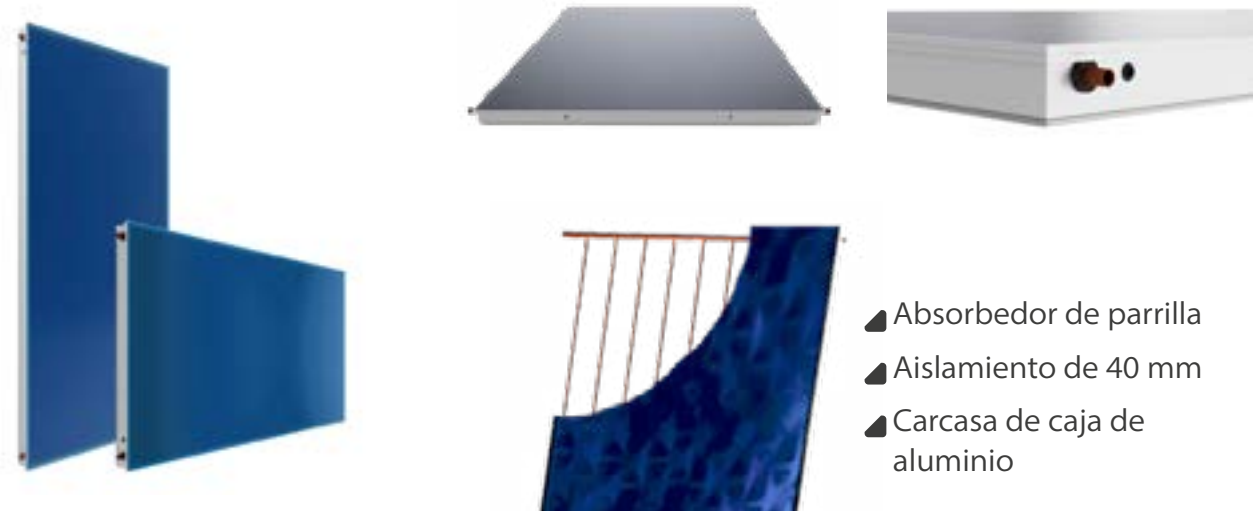

- ▲ Absorbedor de parrilla
- ▲ Aislamiento de 40 mm
- ▲ Carcasa de caja de aluminio

## CARACTERÍSTICAS TÉCNICAS

	Verticales		Horizontales	
Modelos	G21	G26	G21H	G26H
Longitud (mm)	2.039	2.039	1.039	1.239
Anchura (mm)	1.039	1.239	2.039	2.039
Espesor (mm)	81	81	81	81
Área bruta (m <sup>2</sup> )	2,15	2,54	2,15	2,54
Área útil (m <sup>2</sup> )	2,02	2,44	2,02	2,44
Peso en vacío (kg)	30	35	30	36
Capacidad de fluido (L)	1,15	1,38	1,52	1,66
Potencia pico (Wp)	1463	1808	1463	1808
Marco	Aluminio			
Cubierta	Vidrio templado 3,2 mm			
Aislamiento	Lana de vidrio 40 mm			
Referencias	311AG21V	311AG26V	311AG21H	311AG26H
Precios	641€	729€	721€	814€

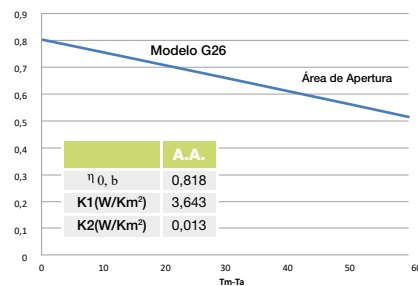
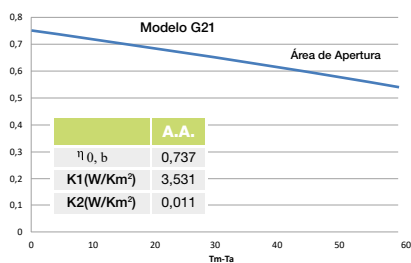



# FAMILIA MAGNUM



NUEVO  
XL30

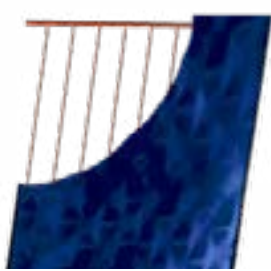

- ▲ Absorbedor de parrilla.
- ▲ Aislamiento de 60 mm.
- ▲ Carcasa de caja de aluminio.
- ▲ Gran área de superficie.

## CARACTERÍSTICAS TÉCNICAS

	Verticales	Horizontales
Modelos	XL30	XL30H
Longitud (mm)	2.300	1.239
Anchura (mm)	1.239	2.300
Espesor (mm)	101	101
Área bruta (m <sup>2</sup> )	2,85	2,85
Área útil (m <sup>2</sup> )	2,82	2,82
Peso en vacío (kg)	40,1	40,5
Capacidad de fluido (L)	1,6	1,9
Potencia pico (Wp)	2.120	2.120
Marco	Aluminio	
Cubierta	Vidrio templado 3,2 mm	
Aislamiento	Lana de vidrio 60 mm	
Referencias	311AM30XL	311AM30XLH
Precios	843€	957€

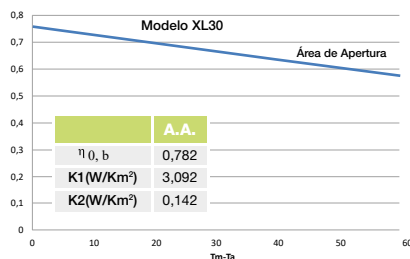



# FAMILIA GOLD MEANDRO

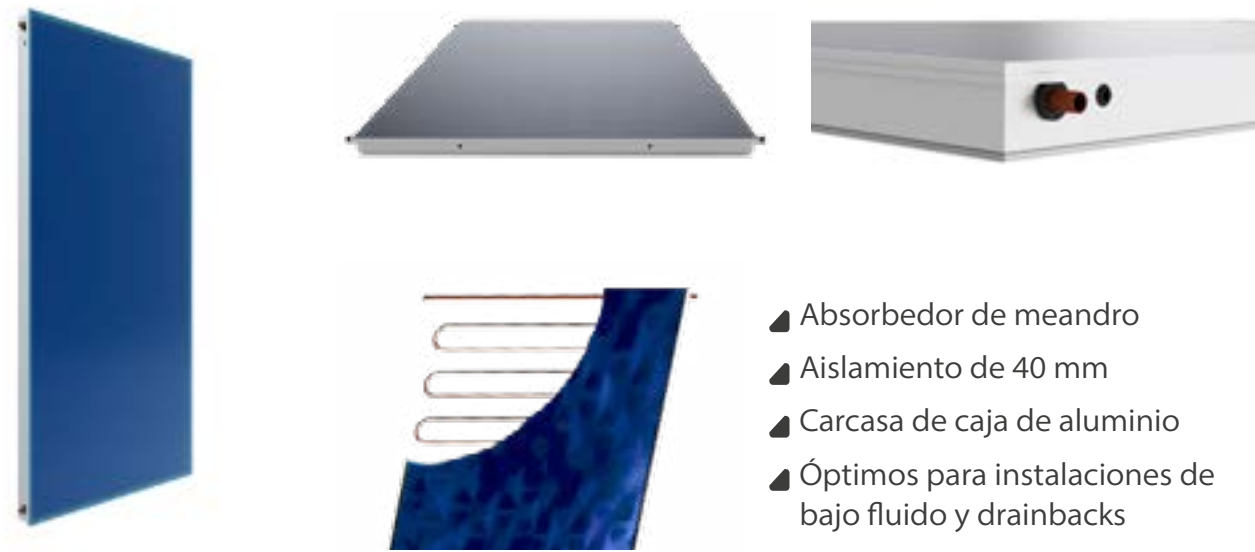

- ▲ Absorbedor de meandro
- ▲ Aislamiento de 40 mm
- ▲ Carcasa de caja de aluminio
- ▲ Óptimos para instalaciones de bajo fluido y drainbacks

## CARACTERÍSTICAS TÉCNICAS

Modelos	G21M	G26M
Longitud (mm)	2.039	1.239
Anchura (mm)	1.039	2.039
Espesor (mm)	81	81
Área bruta (m <sup>2</sup> )	2,15	2,56
Área útil (m <sup>2</sup> )	2,02	2,44
Peso en vacío (kg)	30	36
Capacidad de fluido (L)	1,34	1,58
Potencia pico (Wp)	1.560	1.828
Marco	Aluminio	
Cubierta	Vidrio templado 3,2 mm	
Aislamiento	Lana de vidrio 40 mm	
Referencias	311AG21VM	311AG26VM
Precios	807€	878€

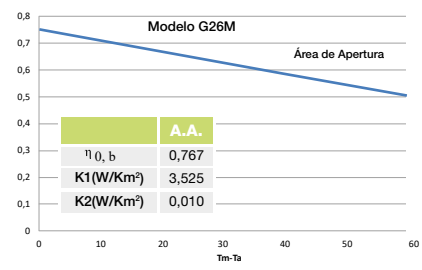
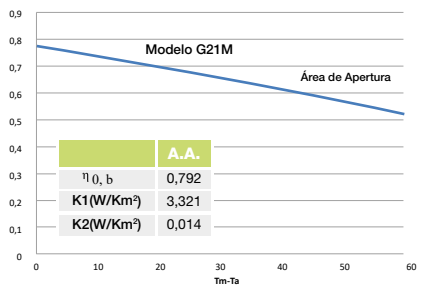





# FAMILIA PLATINUM

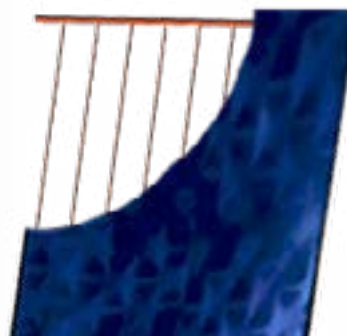
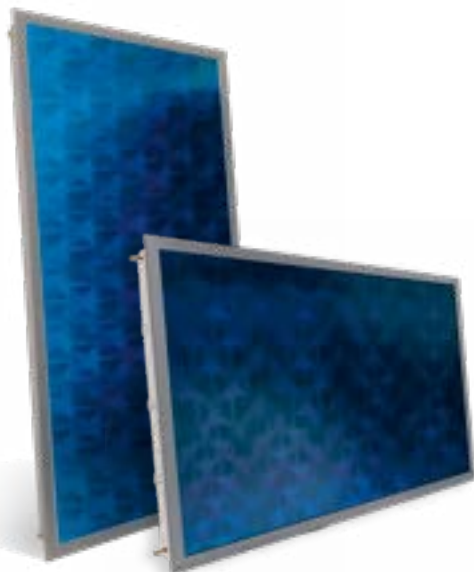

- ▲ Absorbedor de parrilla
- ▲ Caja monocasco de aluminio embutido
- ▲ Cierre con junquillos
- ▲ 50mm de aislamiento
- ▲ Máximo rendimiento

## CARACTERÍSTICAS TÉCNICAS

	Verticales	Horizontales
Modelos	P21	P21H
Longitud (mm)	2.100	1.095
Anchura (mm)	1.095	2.100
Espesor (mm)	100	100
Área bruta (m <sup>2</sup> )	2,29	2,29
Área útil (m <sup>2</sup> )	2,01	2,01
Peso en vacío (kg)	38	38
Capacidad de fluido (L)	1,2	1,5
Potencia pico (Wp)	1.569	1.569
Marco	Aluminio	
Cubierta	Vidrio templado 3,2 mm	
Aislamiento	Lana de vidrio 50 mm	
Referencias	311AP21V	311AP21H
Precios	710€	776€

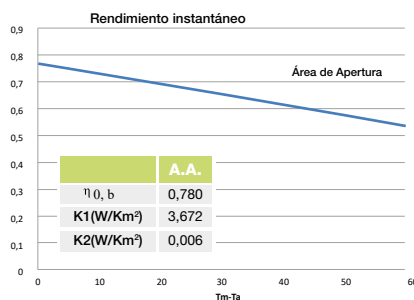



# ACCESORIOS DE CONEXIÓN

## RACORES DE CONEXIÓN

▲ Racores de conexión entre captadores

Número de racores por batería						
N Captadores	2	3	4	5	6	n
N Racores	2	4	6	8	10	2n-2



Modelo	Descripción	Referencia	Precio
Racor	Racores de conexión entre captadores	709TC1818	7€

## CONEXIÓN BATERÍA DE CAPTADORES (BATCAPT)

- ▲ Elementos de conexión necesarios para la instalación de baterías de captadores
- ▲ Contiene el sistema de purga, de seguridad y de cierre necesarios para un correcto montaje de la instalación

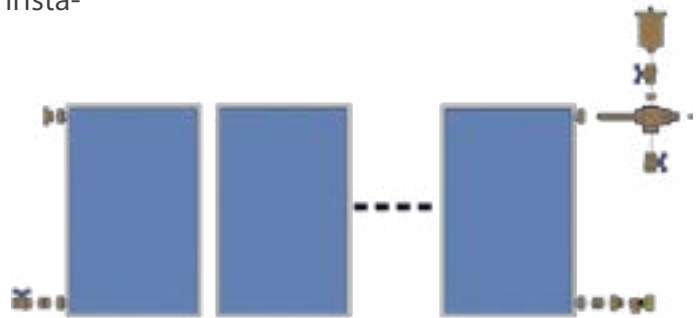

Modelo	Descripción	Referencia	Precio
Batcapt	Conexión batería de captadores	215BATCAP0	145€
Batcapt de 3/4"	Conexión batería de captadores 3/4"	215BATCAP034	170€

## CONEXIONES DE ADAPTACIÓN (RACORBAT)

- ▲ Racores de adaptación al circuito hidráulico

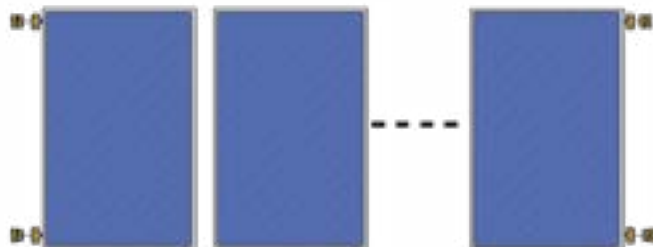

Modelo	Descripción	Referencia	Precio
Racorbat	Conexiones de adaptación	215RACBAT0	34€





# ACCESORIOS DE FIJACIÓN

## CINTA PERFORADA

- ▲ Acero galvanizado
- ▲ Fijación sencilla
- ▲ Evita deslizamientos
- ▲ Cualquier tipo de teja



## ANCLAJE ORIENTABLE

- ▲ Acero galvanizado
- ▲ Fijación muy versátil
- ▲ Cualquier tipo de teja



## SALVATEJA

- ▲ Acero galvanizado
- ▲ Fijación muy versátil
- ▲ Resistente
- ▲ Evita la perforación de la teja





# ESTRUCTURAS SOPORTE

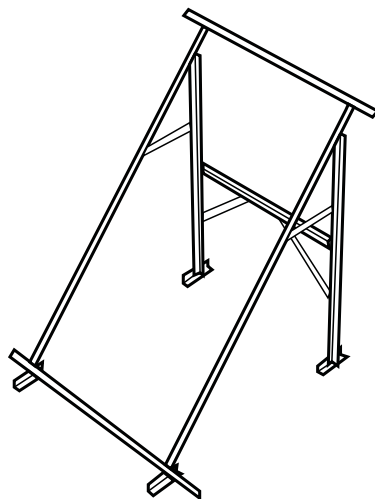

Termicol ofrece competitivas gamas de estructuras para captadores situados tanto en cubierta plana como inclinada, pudiendo además ajustar la graduación en los equipos termosifón.

La composición de las estructuras puede ser acero de galvanizado o aluminio. Ambos modelos fácil de montar, resistentes a la corrosión y en una variedad que permite colocar hasta baterías de 6 captadores.

ACERO  
GALVANIZADO

ALUMINIO

FICHAS TÉCNICAS, MANUALES Y CERTIFICADOS





# TERRAZA PLANA ACERO GALVANIZADO

## CUBIERTA PLANA

- ▲ Acero con tratamiento galvanizado en caliente y recubrimiento magnelis para una excelente resistencia a la corrosión y protección total

Resistentes y competitivas

- ▲ Identificación unitaria de las barras para más
- ▲ fácil instalación



Perfiles en L de acero

## FAMILIAS SILVER, GOLD Y GOLD MEANDRO

Posición	Captadores	Unidades	Referencia	Precio
VERTICAL	S21 G21 G21M	1	451V11	195 €
		2	451V12	223 €
		3	451V13	395 €
		4	451V14	457 €
		5	451V15	619 €
		6	451V16	666 €
	S26 G26 G26M	1	451V21	195 €
		2	451V22	235 €
		3	451V23	403 €
		4	451V24	473 €
		5	451V25	642 €
		6	451V26	688 €
HORIZONTAL	S21H G21H	1	451H11	158 €
		2	451H12	286 €
		3	451H13	431 €
	S26H G26H	1	451H21	164 €
		2	451H22	299 €
		3	451H23	454 €





# TERRAZA PLANA ACERO GALVANIZADO

## FAMILIA MAGNUM

Posición	Captadores	Unidades	Referencia	Precio
VERTICAL	MXL30	1	451V31	205 €
		2	451V32	245 €
		3	451V33	401 €
		4	451V34	498 €
		5	451V35	641 €
		6	451V36	709 €
HORIZONTAL	MXL30H	1	451H31	171 €
		2	451H32	300 €
		3	451H33	465 €

## FAMILIA PLATINUM

Posición	Captadores	Unidades	Referencia	Precio
VERTICAL	P21	1	451VP1	209 €
		2	451VP2	254 €
		3	451VP3	404 €
		4	451VP4	518 €
		5	451VP5	640 €
		6	451VP6	737 €
HORIZONTAL	P21H	1	451HP1	173 €
		2	451HP2	311 €
		3	451HP3	449 €





# CUBIERTA INCLINADA ACERO GALVANIZADO

## CUBIERTA INCLINADA

- ▲ Acero con tratamiento galvanizado en caliente y recubrimiento magnelis para una excelente resistencia a la corrosión y protección total
- ▲ Resistentes y competitivas
- ▲ Perfiles de sujeción con diferentes opciones de agarre al tejado

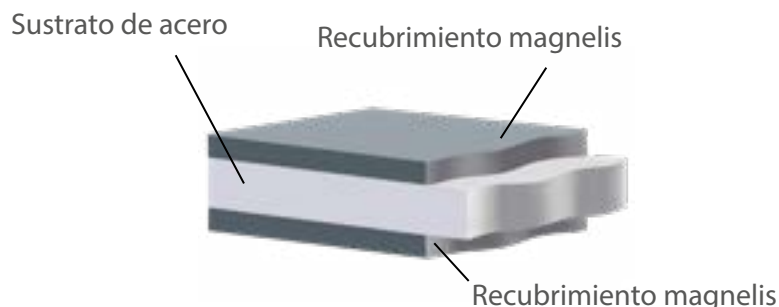

## FAMILIAS SILVER, GOLDY GOLD MEANDRO

Posición	Captadores	Unidades	Referencia	Precio
VERTICAL	S21 G21 G21M	1	452V11	168 €
		2	452V12	189 €
		3	452V13	265 €
		4	452V14	381 €
		5	452V15	457 €
		6	452V16	533 €
	S26 G26 G26M	1	452V21	168 €
		2	452V22	195 €
		3	452V23	272 €
		4	452V24	397 €
		5	452V25	473 €
		6	452V26	549 €
HORIZONTAL	S21H G21H	1	452H11	138 €
		2	452H12	244 €
		3	452H13	374 €
	S26H G26H	1	452H21	141 €
		2	452H22	249 €
		3	452H23	374 €





# CUBIERTA INCLINADA ACERO GALVANIZADO

## FAMILIA MAGNUM

Posición	Captadores	Unidades	Referencia	Precio
VERTICAL	MXL30	1	452V31	178 €
		2	452V32	205 €
		3	452V33	285 €
		4	452V34	417 €
		5	452V35	498 €
		6	452V36	577 €
HORIZONTAL	MXL30H	1	452H31	148 €
		2	452H32	257 €
		3	452H33	379 €

## FAMILIA PLATINUM

Posición	Captadores	Unidades	Referencia	Precio
VERTICAL	P21	1	452VP1	183 €
		2	452VP2	220 €
		3	452VP3	311 €
		4	452VP4	442 €
		5	452VP5	532 €
		6	452VP6	623 €
HORIZONTAL	P21H	1	452HP1	152 €
		2	452HP2	270 €
		3	452HP3	387 €







# TERRAZA PLANA ALUMINIO

## CUBIERTA PLANA

- ▲ Aluminio extrusionado de alta resistencia a la corrosión
- ▲ Aptas para zonas con ambientes marinos
- ▲ Perfiles de sujeción premontados adaptables a distintas inclinaciones
- ▲ Resistentes y ligeras
- ▲ Fácil instalación

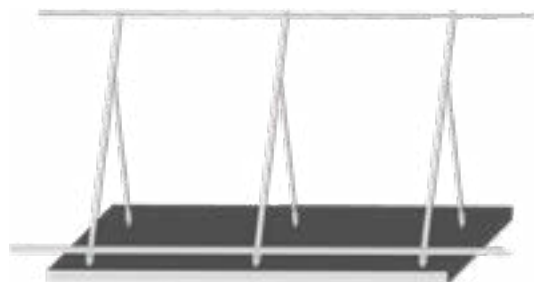

Unión de perfiles



Apoyo delantero



Unión entre baterías modulares

## FAMILIAS SILVER, GOLDY GOLD MEANDRO

Posición	Captadores	Unidades	Referencia	Precio
VERTICAL	S21 G21 G21M	1	411V11	380 €
		2	411V12	444 €
		3	411V13	663 €
		4	411V14	864 €
		5	411V15	1.089 €
		6	411V16	1.295 €
	S26 G26 G26M	1	411V21	380 €
		2	411V22	462 €
		3	411V23	677 €
		4	411V24	910 €
		5	411V25	1.133 €
		6	411V26	1.356 €
HORIZONTAL	S21H G21H	1	411H11	363 €
		2	411H12	610 €
		3	411H13	864 €
	S26H G26H	1	411H21	372 €
		2	411H22	627 €
		3	411H23	892 €





# TERRAZA PLANA ALUMINIO

## FAMILIA MAGNUM

Posición	Captadores	Unidades	Referencia	Precio
VERTICAL	MXL30	1	461V31	399 €
		2	461V32	485 €
		3	461V33	711 €
		4	461V34	955 €
		5	461V35	1.189 €
		6	461V36	1.424 €
HORIZONTAL	MXL30H	1	461H31	391 €
		2	461H32	658 €
		3	461H33	937 €





# CUBIERTA INCLINADA ALUMINIO

## CUBIERTA INCLINADA

- ▲ Perfiles de sujeción premontados con diferentes opciones de fijación al tejado
- ▲ Aluminio extrusionado de alta resistencia a la corrosión
- ▲ Aptas para zonas con ambientes marinos
- ▲ Resistentes y ligeras
- ▲ Fácil instalación



## FAMILIAS SILVER, GOLD Y GOLD MEANDRO

Posición	Captadores	Unidades	Sin Anclajes		Con Anclajes Orientables		Con Piezas Salvateja	
			Referencia	Precio	Referencia	Precio	Referencia	Precio
VERTICAL	S21 G21 G21M	1	412NV11	103 €	412OV11	195 €	412SV11	306 €
		2	412NV12	156 €	412OV12	253 €	412SV12	359 €
		3	412NV13	227 €	412OV13	368 €	412SV13	535 €
		4	412NV14	310 €	412OV14	513 €	412SV14	736 €
		5	412NV15	380 €	412OV15	616 €	412SV15	900 €
		6	412NV16	429 €	412OV16	741 €	412SV16	1.061 €
	S26 G26 G26M	1	412NV21	103 €	412OV21	195 €	412SV21	306 €
		2	412NV22	172 €	412OV22	268 €	412SV22	379 €
		3	412NV23	265 €	412OV23	394 €	412SV23	578 €
		4	412NV24	340 €	412OV24	544 €	412SV24	778 €
		5	412NV25	424 €	412OV25	659 €	412SV25	971 €
		6	412NV26	499 €	412OV26	789 €	412SV26	1.152 €
HORIZONTAL	S21H G21H	1	412NH11	154 €	412OH11	240 €	412SH11	353 €
		2	412NH12	270 €	412OH12	413 €	412SH12	646 €
		3	412NH13	405 €	412OH13	582 €	412SH13	837 €
	S26H G26H	1	412NH21	160 €	412OH21	250 €	412SH21	353 €
		2	412NH22	282 €	412OH22	416 €	412SH22	646 €
		3	412NH23	405 €	412OH23	586 €	412SH23	837 €





# CUBIERTA INCLINADA ALUMINIO

## FAMILIA MAGNUM

Posición	Captadores	Unidades	Sin Anclajes		Con Anclajes Orientables		Con Piezas Salvateja	
			Referencia	Precio	Referencia	Precio	Referencia	Precio
VERTICAL	MXL30	1	462NV31	108 €	462OV31	205 €	462SV31	321 €
		2	462NV32	180 €	462OV32	282 €	462SV32	398 €
		3	462NV33	278 €	462OV33	414 €	462SV33	607 €
		4	462NV34	357 €	462OV34	571 €	462SV34	817 €
		5	462NV35	446 €	462OV35	692 €	462SV35	1.020 €
		6	462NV36	524 €	462OV36	828 €	462SV36	1.210 €
HORIZONTAL	MXL30H	1	462NH31	167 €	462OH31	262 €	462SH31	371 €
		2	462NH32	296 €	462OH32	437 €	462SH32	678 €
		3	462NH33	425 €	462OH33	616 €	462SH33	879 €





# EQUIPOS TERMOSIFÓN



Su sencillez los convierte en el protagonista para el calentamiento de agua con un sistema solar.

3 familias de termosifones son ofrecidas, cada una con sus respectivas gama de captadores.

Estos pueden ser presentados con el depósito alto o bajo por razones de estética, además de opciones verticales u horizontales.

Las estructuras permiten cambiar la graduación atendiendo a la dirección del sol, son resistentes a la corrosión y cuentan con acumuladores de doble envoltente y 50 mm. de aislamiento.

FAMILIA  
SILVER ALTO

FAMILIA  
SILVER BAJO

FAMILIA  
GOLD ALTO

VÍDEO  
CONEXIONADO

FAMILIA  
GOLD BAJO

FAMILIA  
PLATINUM

SUBVENCIONES  
EQUIPOS  
TERMOSIFÓN

VÍDEOS  
MONTAJE

ACCESORIOS PARA  
TERMOSIFÓN

MANTENIMIENTO

FICHAS TÉCNICAS, MANUALES Y CERTIFICADOS





# FAMILIA SILVER ALTO



## CARACTERÍSTICAS

- ▲ Captadores Silver
- ▲ Depósito alto
- ▲ Aptos en zonas de gran radiación
- ▲ Óptima relación prestaciones-precio
- ▲ Garantía 5 años

## COMPONENTES

- ▲ 1 ó 2 Captadores
- ▲ 1 Acumulador
- ▲ 1 Estructura depósito alto
- ▲ 1 Juego de accesorios
- ▲ 1 Juego de ramales de conexión



Opción captador paralelo a la cubierta

### Equipo de 150 litros (1/2 usuarios)

Modelo	Captadores	Área Útil	Área Bruta	Referencia	Precio
S150A	S21 x1	2,03	2,14	511A1501S21	1.686 €
S150ACI	S21 x 1	2,03	2,14	511A1501S21CI	1.686 €

### Equipo de 200 litros (3/4 usuarios)

Modelo	Captadores	Área Útil	Área Bruta	Referencia	Precio
S200AX	S21 x1	2,03	2,14	511A2001S21	1.863 €
S200A	S26 x1	2,44	2,55	511A2001S26	2.010 €
S200AM	S17 x2	3,34	3,42	511A2002S17	2.368 €
S200AXCI*	S21 x1	2,03	2,14	511A2001S21CI	1.863 €
S200ACI*	S26 x1	2,44	2,55	511A2001S26CI	2.010 €
S200AMCI*	S17 x2	3,34	3,42	511A2002S17CI	2.368 €

### Equipo de 300 litros (5/6 usuarios)

Modelo	Captadores	Área Útil	Área Bruta	Referencia	Precio
S300AX	S17 x2	3,34	3,42	511A3002S17	2.616 €
S300A	S21 x2	4,06	4,28	511A3002S21	2.700 €
S300AXCI*	S17 x2	3,34	3,42	511A3002S17CI	2.616 €
S300ACI*	S21 x2	4,06	4,28	511A3002S21CI	2.700 €

\*Opción captador paralelo a la cubierta



CENER  
ADitech

CENTRO NACIONAL DE INVESTIGACIONES TECNOLÓGICAS





# FAMILIA SILVER BAJO



## CARACTERÍSTICAS

- ▲ Depósito bajo: mejor estética al ocultarse el acumulador
- ▲ Captadores Silver
- ▲ Aptos en zonas de alta radiación
- ▲ Óptima relación prestaciones-precio
- ▲ Garantía 5 años

## COMPONENTES

- ▲ 1 o 2 Captadores
- ▲ 1 Acumulador
- ▲ 1 Estructura depósito bajo
- ▲ 1 Juego de accesorios
- ▲ 1 Juego de ramales de conexión



### Equipo de 150 litros (1/2 usuarios)

Modelo	Captadores	Área Útil	Área Bruta	Referencia	Precio
S150BX	S17 x1	1,67	1,71	511B1501S17	1.643 €
S150B	S21 x1	2,03	2,14	511B1501S21	1.686 €

### Equipo de 200 litros (3/4 usuarios)

Modelo	Captadores	Área Útil	Área Bruta	Referencia	Precio
S200BX	S21 x1	2,03	2,14	511B2001S21	1.863 €
S200B	S26 x1	2,44	2,55	511B2001S26	2.010 €
S200BM	S17 x2	3,34	3,42	511B3002S17	2.368 €

	Modelo	Captadores	Área Útil	Área Bruta	Referencia	Precio
Horizontal	S200BH	S26H x1	2,55	2,44	511B2001S26H	2.013 €

### Equipo de 300 litros (5/6 usuarios)

Modelo	Captadores	Área Útil	Área Bruta	Referencia	Precio
S300BX	S17 x2	3,34	3,42	511B3002S17	2.616 €
S300B	S21 x2	4,06	4,28	511B3002S21	2.700 €



CENER | CENTRO NACIONAL DE INVESTIGACIONES ENERGÉTICAS

ADitech





# FAMILIA GOLD ALTO



## CARACTERÍSTICAS

- ▲ Captadores Gold
- ▲ Depósito alto
- ▲ Garantía 5 años

## COMPONENTES

- ▲ 1 o 2 Captadores
- ▲ 1 Acumulador
- ▲ 1 Estructura depósito alto
- ▲ 1 Juego de accesorios
- ▲ 1 Juego de ramales de conexión



Opción captador paralelo a la cubierta

### Equipo de 150 litros (1/2 usuarios)

Modelo	Captadores	Área Útil	Área Bruta	Referencia	Precio
G150A	G21 x1	2,02	2,15	511A1501G21	1.766 €
G150ACI*	G21 x1	2,02	2,15	511A1501G21CI	1.766 €

### Equipo de 200 litros (3/4 usuarios)

Modelo	Captadores	Área Útil	Área Bruta	Referencia	Precio
G200AX	G21 x1	2,02	2,15	511A2001G21	1.943 €
G200A	G26 x1	2,44	2,54	511A2001G26	2.074 €
G200AXCI*	G21 x1	2,02	2,15	511A2001G21CI	1.943 €
G200ACI*	G26 x1	2,44	2,54	511A2001G26CI	2.074 €

### Equipo de 300 litros (5/6 usuarios)

Modelo	Captadores	Área Útil	Área Bruta	Referencia	Precio
G300A	G21 x2	4,04	4,30	511A3002G21	2.861 €
G300ACI*	G21 x2	4,04	4,30	511A3002G21CI	2.861 €

\*Opción captador paralelo a la cubierta



CENER | CENTRO NACIONAL DE ENERGÍAS RENOVABLES







# FAMILIA GOLD BAJO



## CARACTERÍSTICAS

- ▲ Depósito bajo: mejor estética al ocultarse el acumulador
- ▲ Captadores Gold
- ▲ Garantía 5 años

## COMPONENTES

- ▲ 1 o 2 Captadores
- ▲ 1 Acumulador
- ▲ 1 Estructura depósito bajo
- ▲ 1 Juego de accesorios
- ▲ 1 Juego de ramales de conexión



### Equipo de 150 litros (1/2 usuarios)

Modelo	Captadores	Área Útil	Área Bruta	Referencia	Precio
G150B	G21 x1	2,02	2,15	511B1501G21	1.766 €

### Equipo de 200 litros (3/4 usuarios)

Modelo	Captadores	Área Útil	Área Bruta	Referencia	Precio
G200BX	G21 x1	2,02	2,15	511B2001G21	1.943 €
G200B	G26 x1	2,44	2,54	511B2001G26	2.074 €

Posición	Modelo	Captadores	Área Útil	Área Bruta	Referencia	Precio
Horizontal	G200BH	G26H x1	2,44	2,54	511B2001G26H	2.110 €

### Equipo de 300 litros (5/6 usuarios)

Modelo	Captadores	Área Útil	Área Bruta	Referencia	Precio
G300B	G21 x2	4,04	4,30	511B3002G21	2.861 €



CENER  
ADitech

CENTRO NACIONAL DE  
ENERGÍAS RENOVABLES





# FAMILIA PLATINUM



## CARACTERÍSTICAS

- ▲ Captadores Platinum
- ▲ Depósito alto
- ▲ Garantía 5 años

## COMPONENTES

- ▲ 1 o 2 captadores
- ▲ 1 Acumulador
- ▲ 1 Estructura depósito alto
- ▲ 1 Juego de accesorios
- ▲ 1 Juego de ramales de conexión



### Equipo de 150 litros (1/2 usuarios)

Modelo	Captadores	Área Útil	Área Bruta	Referencia	Precio
P150A	P21	2,02	2,29	511A1501P21	1.945 €

### Equipo de 200 litros (3/4 usuarios)

Modelo	Captadores	Área Útil	Área Bruta	Referencia	Precio
P200A	P21	2,02	2,29	511A2001P21	2.171 €

### Equipo de 300 litros (5/6 usuarios)

Modelo	Captadores	Área Útil	Área Bruta	Referencia	Precio
P300AX	P21	2,02	2,29	511A3001P21	2.473 €
P300A	P21 x2	4,04	4,58	511A3002P21	3.063 €



CENER  
ADitech

CENTRO NACIONAL DE  
ENERGÍAS RENOVABLES





# ACCESORIOS PARA TERMOSIFÓN

## ACUMULADORES HORIZONTALES VITRIFICADOS DOBLE ENVOLVENTE



Modelo	Capacidad (litros)	Aislamiento Exterior	Referencia	Precio
ATK150I	150	Acero galvanizado y lacado	601K0150	1.052 €
ATK200I	200		601K0200	1.219 €
ATK300I	300		601K0300	1.616 €

## VÁLVULA MEZCLADORA TERMOSTÁTICA

Confome a	UNI EN 1111
Rango de temperatura	30-55°C
Presión operativa máx.	1 bar
Temp. de entrada máx.	100°C
Caudal a 3 bar	38 l/min
Caudal mínimo	10 l/min



Descripción	Referencia	Precio
Cuerpo 3/4" con anti-retornos 3/4"	708TMZ034CT	112 €

## OTROS ACCESORIOS

Descripción	Referencia	Precio
Contador de energía DN15	703COWME	365 €
Centralita control resistencia	703C6CTC01	219 €
Kit eléctrico 2 kw Monofásico	711KT2000M	57 €
Kit eléctrico 3 kw Monofásico	711KT3000M	64 €
Ánodo de magnesio 1 1/4" D33-310mm	714KAM114L31	55 €
Anticongelante garrafa 2 L Fluidosol Concentrado	707CGF0002	34 €
Anticongelante garrafa 5 L Fluidosol Concentrado	707CGF0005	85 €
Anticongelante garrafa 10 L Fluidosol Concentrado	707CGF0010	170 €





# SUBVENCIONES PARA TERMOSIFÓN

## CARACTERÍSTICAS

- ▲ Acumulador vitrificado de 150, 200 y 300 litros
- ▲ Estructura de soporte con tratamiento anticorrosivo
- ▲ Caja de conexiones, formada por la raconería y valvulería necesaria.
- ▲ Contador de energía DN15



Subvención de hasta  
**1.800€**  
en suministro y montaje

Ahora tienes la posibilidad de renovar su equipo solar térmico, gracias a las ayudas de hasta **385€** por el desmontaje de su antiguo equipo y hasta **1.800€** por el montaje de su nuevo equipo.

**Subvención de hasta 385 € para el desmontaje del antiguo equipo.**

## CÓMO SOLICITAR LAS AYUDAS

INFORMACIÓN  
SUBVENCIONES

Haga clic en el icono y consulte las subvenciones de energías renovables en España.

Hasta el 31 de diciembre de 2023 o hasta agotar las ayudas asignadas.

Consulte con su Ayuntamiento los importantes descuentos anuales del IBI.



CENER  
ADItch

CENTRO NACIONAL DE  
ENERGÍAS RENOVABLES





# SUBVENCIONES PARA TERMOSIFÓN SILVER

## DEPÓSITO ALTO

### Equipo de 150 litros (1/2 usuarios)

Modelo	Captadores	Área Útil	Área Bruta	Referencia	Precio	Subvención
S150ACE	S21 x1	2,03	2,14	511A1501S21CE	2.051 €	1.348 €
S150ACECI	S21 x1	2,03	2,14	511A1501S21CECI	2.051 €	1.348 €

### Equipo de 200 litros (3/4 usuarios)

Modelo	Captadores	Área Útil	Área Bruta	Referencia	Precio	Subvención
S200AXCE	S21 x1	2,03	2,14	511A2001S21CE	2.228 €	1.348 €
S200ACE	S26 x1	2,44	2,55	511A2001S26CE	2.375 €	1.607 €
S200AMCE	S17 x2	3,34	3,42	511A2002S17CE	2.733 €	1.800 €
S200AXCECI*	S21 x1	2,03	2,14	511A2001S21CECI	2.228 €	1.348 €
S200ACECI*	S26 x1	2,44	2,55	511A2001S26CECI	2.375 €	1.607 €
S200AMCECI*	S17 x2	3,34	3,42	511A2002S17CECI	2.733 €	1.800 €

### Equipo de 300 litros (5/6 usuarios)

Modelo	Captadores	Área Útil	Área Bruta	Referencia	Precio	Subvención
S300AXCE	S17 x2	3,34	3,42	511A3002S17CE	2.981 €	1.800 €
S300ACE	S21 x2	4,06	4,28	511A3002S21CE	3.065 €	1.800 €
S300AXCECI*	S17 x2	3,34	3,42	511A3002S17CECI	2.981 €	1.800 €
S300ACECI*	S21 x2	4,06	4,28	511A3002S21CECI	3.065 €	1.800 €

## DEPÓSITO BAJO

### Equipo de 150 litros (1/2 usuarios)

Modelo	Captadores	Área Útil	Área Bruta	Referencia	Precio	Subvención
S150BXCE	S17 x1	1,67	1,71	511B1501S17CE	2.008 €	1.077 €
S150BCE	S21 x1	2,03	2,14	511B1501S21CE	2.051 €	1.348 €

### Equipo de 200 litros (3/4 usuarios)

Modelo	Captadores	Área Útil	Área Bruta	Referencia	Precio	Subvención
S200BXCE	S21 x1	2,03	2,14	511B2001S21CE	2.228 €	1.348 €
S200BCE	S26 x1	2,44	2,55	511B2001S26CE	2.375 €	1.607 €
S200BMCE	S17 x2	3,34	3,42	511B3002S17CE	2.733 €	1.800 €

Modelo	Captadores	Área Útil	Área Bruta	Referencia	Precio	Subvención	
Horizontal	S200BHCE	S26H x1	2,55	2,44	511B2001S26HCE	2.378 €	1.537 €

### Equipo de 300 litros (5/6 usuarios)

Modelo	Captadores	Área Útil	Área Bruta	Referencia	Precio	Subvención
S300BXCE	S17 x2	3,34	3,42	511B3002S17CE	2.981 €	1.800 €
S300BCE	S21 x2	4,06	4,28	511B3002S21CE	3.065 €	1.800 €





# SUBVENCIONES PARA TERMOSIFÓN GOLD

## DEPÓSITO ALTO

### Equipo de 150 litros (1/2 usuarios)

Modelo	Captadores	Área Útil	Área Bruta	Referencia	Precio	Subvención
G150CE	G21 x1	2,02	2,15	511A1501G21CE	2.131 €	1.355 €
G150ACECI*	G21 x1	2,02	2,15	511A1501G21CECI	2.131 €	1.355 €

### Equipo de 200 litros (3/4 usuarios)

Modelo	Captadores	Área Útil	Área Bruta	Referencia	Precio	Subvención
G200AXCE	G21 x1	2,02	2,15	511A2001G21CE	2.308 €	1.355 €
G200ACE	G26 x1	2,44	2,54	511A2001G26CE	2.439 €	1.600 €
G200AXCECI*	G21 x1	2,02	2,15	511A2001G21CECI	2.308 €	1.355 €
G200ACECI*	G26 x1	2,44	2,54	511A2001G26CECI	2.439 €	1.600 €

### Equipo de 300 litros (5/6 usuarios)

Modelo	Captadores	Área Útil	Área Bruta	Referencia	Precio	Subvención
G300ACE	G21 x2	4,04	4,30	511A3002G21CE	3.226 €	1.800 €
G300ACECI*	G21 x2	4,04	4,30	511A3002G21CECI	3.226 €	1.800 €

## DEPÓSITO BAJO

### Equipo de 150 litros (1/2 usuarios)

Modelo	Captadores	Área Útil	Área Bruta	Referencia	Precio	Subvención
G150BCE	G21 x1	2,02	2,15	511B1501G21CE	2.131 €	1.355 €

### Equipo de 200 litros (3/4 usuarios)

Modelo	Captadores	Área Útil	Área Bruta	Referencia	Precio	Subvención
G200BXCE	G21 x1	2,02	2,15	511B2001G21CE	2.308 €	1.355 €
G200BCE	G26 x1	2,44	2,54	511B2001G26CE	2.439 €	1.600 €

Posición	Modelo	Captadores	Área Útil	Área Bruta	Referencia	Precio	Subvención
Horizontal	G200BHCE	G26H x1	2,44	2,54	511B2001G26HCE	2.475 €	1.600 €

### Equipo de 300 litros (5/6 usuarios)

Modelo	Captadores	Área Útil	Área Bruta	Referencia	Precio	Subvención
G300BCE	G21 x2	4,04	4,30	511B3002G21CE	3.226 €	2.709 €



CENER | CENTRO NACIONAL DE ENERGÍAS RENOVABLES





# MANTENIMIENTO

## PROTECCIÓN INTERNA

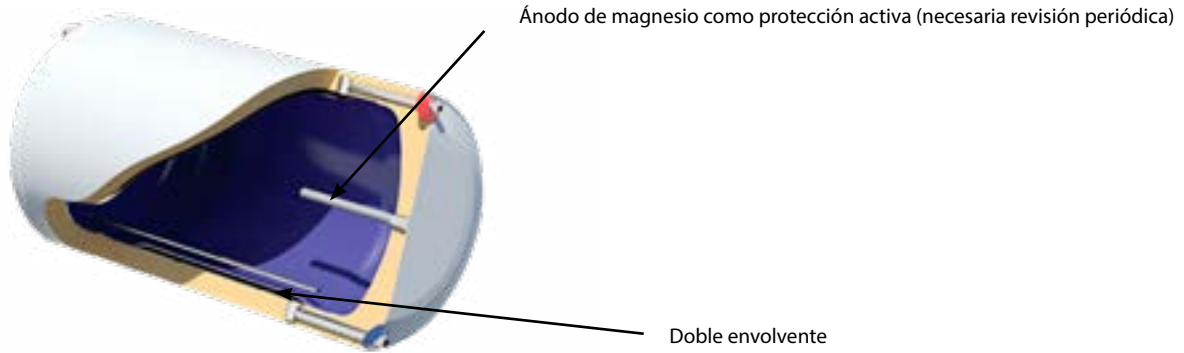

## PUESTA EN MARCHA

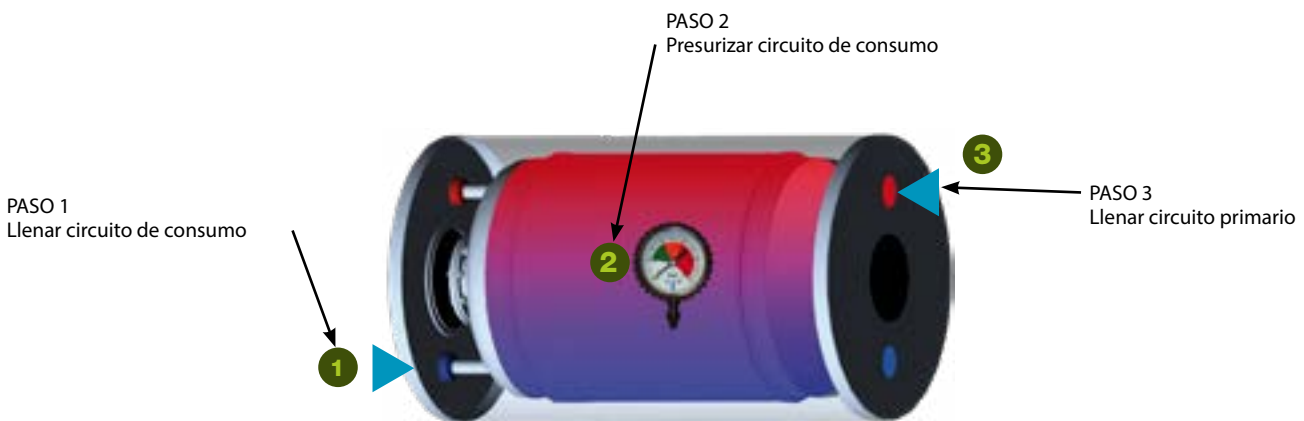

## MANTENIMIENTO DE EQUIPOS

Las instalaciones deben someterse a un plan de vigilancia y mantenimiento para asegurar su vida útil.

Vidrios	Cada 6 meses	Inspección visual condensaciones y suciedad
Juntas	Cada 6 meses	Inspección visual agrietamientos, deformaciones
Conexiones	Cada 6 meses	Inspección visual aparición de fugas
Estructura	Cada 6 meses	Inspección visual degradación, indicios de corrosión, y apriete de tornillos
Depósito	Cada 6 meses	Inspección visual presencia de lodos en fondo
Ánodo	Cada 6 meses	Inspección visual comprobación del desgaste





# EQUIPOS FORZADOS



Los sistemas forzados aportan la ventaja de la protección contra inclemencias del tiempo el acumulador, con lo que alargarás su vida útil hasta tres veces más.

Dos sistemas son los presentados: el forzado y el sistema drainback, el cual ofrece la posibilidad de un vaciado que evita la instalación y mantenimiento de purgadores y el vaso de expansión, imprescindibles en una instalación solar convencional.



FICHAS TÉCNICAS, MANUALES Y CERTIFICADOS







# EQUIPOS DRAINBACK



## CARACTERÍSTICAS

- ▲ Serpentín de gran superficie o doble serpentín
- ▲ Suelo o mural
- ▲ Con todos sus componentes listos para instalar

De 120 a 1000 litros

## COMPONENTES

- ▲ Captadores solares TERMICOL
- ▲ Estructuras soporte en acero Magnelis
- ▲ Depósito interacumulador suelo o mural en acero vitrificado o inoxidable 444
- ▲ Vaso intermedio
- ▲ Accesorios de valvulería y conexionado y fluido anticongelante
- ▲ Sistema de bombeo y regulación
- ▲ Fluido anticongelante
- ▲ Ánodo de magnesio



## CARACTERÍSTICAS DEL CIRCUITO HIDRÁULICO

Cota desde el vaso intermedio a la cumbre del captador (m): 11 max

Recorrido total máximo de tuberías desde el vaso intermedio (m): 25

Diámetro tuberías limitado: 12 a 15 mm

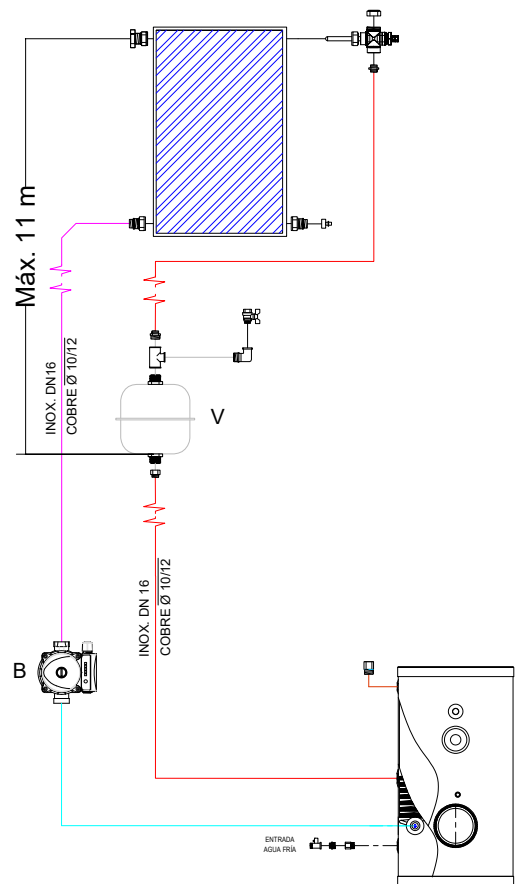



# EQUIPOS VITRIFICADOS DRAINBACK

## EQUIPOS UN SERPENTÍN SUELO

Litros	Captadores	Ref. terraza plana	Ref. cubierta inclinada	Precio
150	S21	582DK1511S21VGP	582DK1511S21VGI	2.474 €
150	S21H	582DK1511S21HGP	582DK1511S21HGI	2.495 €
150	G21	582DK1511G21VGP	582DK1511G21VGI	2.515 €
150	G21H	582DK1511G21HGP	582DK1511G21HGI	2.537 €
150	G21M	582DK1511G21MVGP	582DK1511G21MVGI	2.621 €
200	S21	582DK2011S21VGP	582DK2011S21VGI	2.605 €
200	S26	582DK2011S26VGP	582DK2011S26VGI	2.679 €
200	S26H	582DK2011S26HGP	582DK2011S26HGI	2.700 €
200	G21	582DK2011G21VGP	582DK2011G21VGI	2.646 €
200	G26	582DK2011G26VGP	582DK2011G26VGI	2.713 €
200	G21M	582DK2011G21MVGP	582DK2011G21MVGI	2.751 €
200	G26M	582DK2011G26MVGP	582DK2011G26MVGI	2.818 €
200	2*S17	582DK2012S17VGP	582DK2012S17VGI	2.974 €
300	2*S17	582DK3012S17VGP	582DK3012S17VGI	3.266 €
300	2*S21	582DK3012S21VGP	582DK3012S21VGI	3.370 €
300	2*G21	582DK3012G21VGP	582DK3012G21VGI	3.451 €
300	2*G21M	582DK3012G21MVGP	582DK3012G21MVGI	3.662 €
500	3*S21	582DK5013S21VGP	582DK5013S21VGI	4.511 €
500	3*G21	582DK5013G21VGP	582DK5013G21VGI	4.632 €
500	4*S21	582DK5014S21VGP	582DK5014S21VGI	5.085 €
500	4*G21	582DK5014G21VGP	582DK5014G21VGI	5.247 €
800	4*S26	582DK8014S26VGP	582DK8014S26VGI	6.741 €
800	4*G26	582DK5014G26VGP	582DK8014G26VGI	6.884 €
800	5*S26	582DK8015S26VGP	582DK8015S26VGI	7.532 €
800	5*G26	582DK8015G26VGP	582DK8015G26VGI	7.710 €
1000	5*S26	582DK9015S26VGP	582DK9015S26VGI	8.470 €
1000	5*G26	582DK9015G26VGP	582DK9015G26VGI	8.648 €
1000	6*S26	582DK9016S26VGP	582DK9016S26VGI	9.139 €
1000	6*G26	582DK9016G26VGP	582DK9016G26VGI	9.352 €

## EQUIPOS UN SERPENTÍN MURAL

Litros	Captadores	Ref. terraza plana	Ref. cubierta inclinada	Precio
120	S21	582DM1211S21VGP	582DM1211S21VGI	2.134 €
150	S21	582DM1511S21VGP	582DM1511S21VGI	2.190 €
200	S21	582DM2011S21VGP	582DM2011S21VGI	2.399 €
200	S26	582DM2011S26VGP	582DM2011S26VGI	2.475 €





# EQUIPOS VITRIFICADOS DRAINBACK

## EQUIPOS DOBLE SERPENTÍN

Litros	Captadores	Ref. terraza plana	Ref. cubierta inclinada	Precio
200	S21	582DK2021S21VGP	582DK2021S21VGI	2.676 €
200	S26	582DK2021S26VGP	582DK2021S26VGI	2.749 €
200	S26H	582DK2021S26HGP	582DK2021S26HGI	2.771 €
200	G21	582DK2021G21VGP	582DK2021G21VGI	2.716 €
200	G26	582DK2021G26VGP	582DK2021G26VGI	2.784 €
200	G21M	582DK2021G21MVGP	582DK2021G21MVGI	2.822 €
200	G26M	582DK2021G26MVGP	582DK2021G26MVGI	2.888 €
200	2*S17	582DK2022S17VGP	582DK2022S17VGI	3.177 €
300	2*S17	582DK3022S17VGP	582DK3022S17VGI	3.277 €
300	2*S21	582DK3022S21VGP	582DK3022S21VGI	3.536 €
300	2*G21	582DK3022G21VGP	582DK3022G21VGI	3.617 €
300	2*G21M	582DK3022G21MVGP	582DK3022G21MVGI	3.828 €
500	3*S21	582DK5023S21VGP	582DK5023S21VGI	4.717 €
500	3*G21	582DK5023G21VGP	582DK5023G21VGI	4.839 €
500	4*S21	582DK5024S21VGP	582DK5024S21VGI	5.292 €
500	4*G21	582DK5024G21VGP	582DK5024G21VGI	5.453 €
800	4*S26	582DK8024S26VGP	582DK8024S26VGI	7.009 €
800	4*G26	582DK5024G26VGP	582DK8024G26VGI	7.151 €
800	5*S26	582DK8025S26VGP	582DK8025S26VGI	7.800 €
800	5*G26	582DK8025G26VGP	582DK8025G26VGI	7.977 €
1000	5*S26	582DK9025S26VGP	582DK9025S26VGI	8.655 €
1000	5*G26	582DK9025G26VGP	582DK9025G26VGI	8.833 €
1000	6*S26	582DK9026S26VGP	582DK9026S26VGI	9.324 €
1000	6*G26	582DK9026G26VGP	582DK9026G26VGI	9.538 €





# EQUIPOS INOXIDABLES 444

# DRAINBACK

## EQUIPOS UN SERPENTÍN SUELO

Litros	Captadores	Ref. terraza plana	Ref. cubierta inclinada	Precio
150	S21	583DX1511S21VGP	583DX1511S21VGI	2.714 €
150	S21H	583DX1511S21HGP	583DX1511S21HGI	2.737 €
150	G21	583DX1511G21VGP	583DX1511G21VGI	2.758 €
150	G21H	583DX1511G21HGP	583DX1511G21HGI	2.782 €
150	G21M	583DX1511G21MVGP	583DX1511G21MVGI	2.874 €
200	S21	583DX2011S21VGP	583DX2011S21VGI	2.857 €
200	S26	583DX2011S26VGP	583DX2011S26VGI	2.938 €
200	S26H	583DX2011S26HGP	583DX2011S26HGI	2.962 €
200	G21	583DX2011G21VGP	583DX2011G21VGI	2.902 €
200	G26	583DX2011G26VGP	583DX2011G26VGI	2.976 €
200	G21M	583DX2011G21MVGP	583DX2011G21MVGI	3.018 €
200	G26M	583DX2011G26MVGP	583DX2011G26MVGI	3.091 €
200	2*S17	583DX2012S17VGP	583DX2012S17VGI	3.299 €
300	2*S17	583DX3012S17VGP	583DX3012S17VGI	3.592 €
300	2*S21	583DX3012S21VGP	583DX3012S21VGI	3.696 €
300	2*G21	583DX3012G21VGP	583DX3012G21VGI	3.785 €
300	2*G21M	583DX3012G21MVGP	583DX3012G21MVGI	4.017 €

## EQUIPOS DOBLE SERPENTÍN

Litros	Captadores	Ref. terraza plana	Ref. cubierta inclinada	Precio
200	S21	583DX2021S21VGP	583DX2021S21VGI	2.935 €
200	S26	583DX2021S26VGP	583DX2021S26VGI	3.015 €
200	S26H	583DX2021S26HGP	583DX2021S26HGI	3.039 €
200	G21	583DX2021G21VGP	583DX2021G21VGI	2.979 €
200	G26	583DX2021G26VGP	583DX2021G26VGI	3.053 €
200	G21M	583DX2021G21MVGP	583DX2021G21MVGI	3.095 €
200	G26M	583DX2021G26MVGP	583DX2021G26MVGI	3.168 €
200	2*S17	583DX2022S17VGP	583DX2022S17VGI	3.420 €
300	2*S17	583DX3022S17VGP	583DX3022S17VGI	3.774 €
300	2*S21	583DX3022S21VGP	583DX3022S21VGI	3.878 €
300	2*G21	583DX3022G21VGP	583DX3022G21VGI	3.967 €
300	2*G21M	583DX3022G21MVGP	583DX3022G21MVGI	4.199 €





# EQUIPOS FORZADOS



## CARACTERÍSTICAS

- ▲ Serpentín de gran superficie o doble serpentín
- ▲ Suelo o mural
- ▲ Con todos sus componentes listos para instalar
- ▲ De 100 a 1000 litros

## COMPONENTES

- ▲ Captadores solares TERMICOL
- ▲ Estructuras soporte en acero Magnelis
- ▲ Depósito interacumulador suelo o mural en acero vitrificado o inoxidable 444
- ▲ Vaso de expansión de membrana
- ▲ Accesorios de valvulería y conexionado
- ▲ Sistema de bombeo y regulación
- ▲ Fluido anticongelante
- ▲ Ánodo de magnesio

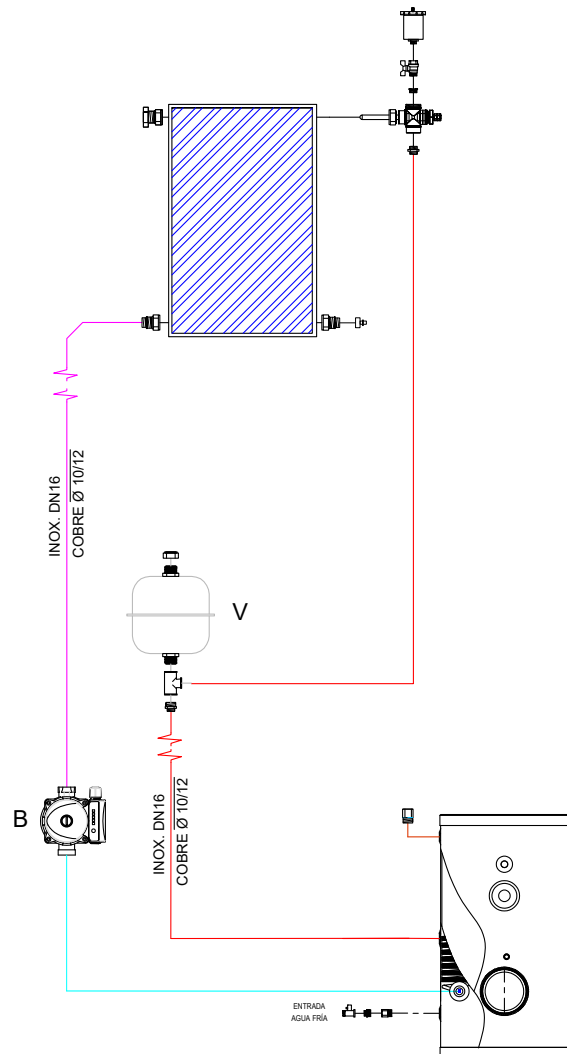



# EQUIPOS VITRIFICADOS FORZADOS

## EQUIPOS UN SERPENTÍN SUELO

Litros	Captadores	Ref. terraza plana	Ref. cubierta inclinada	Precio
150	S21	582FK1511S21VGP	582FK1511S21VGI	2.592 €
150	S21H	582FK1511S21HGP	582FK1511S21HGI	2.614 €
150	G21	582FK1511G21VGP	582FK1511G21VGI	2.634 €
150	G21H	582FK1511G21HGP	582FK1511G21HGI	2.657 €
150	G21M	582FK1511G21MVGP	582FK1511G21MVGI	2.743 €
200	S21	582FK2011S21VGP	582FK2011S21VGI	2.728 €
200	S26	582FK2011S26VGP	582FK2011S26VGI	2.803 €
200	S26H	582FK2011S26HGP	582FK2011S26HGI	2.826 €
200	G21	582FK2011G21VGP	582FK2011G21VGI	2.769 €
200	G26	582FK2011G26VGP	582FK2011G26VGI	2.840 €
200	G21M	582FK2011G21MVGP	582FK2011G21MVGI	2.879 €
200	G26M	582FK2011G26MVGP	582FK2011G26MVGI	2.948 €
200	2*S17	582FK2012S17VGP	582FK2012S17VGI	3.116 €
300	2*S17	582FK3012S17VGP	582FK3012S17VGI	3.408 €
300	2*S21	582FK3012S21VGP	582FK3012S21VGI	3.512 €
300	2*G21	582FK3012G21VGP	582FK3012G21VGI	3.604 €
300	2*G21M	582FK3012G21MVGP	582FK3012G21MVGI	3.824 €
500	3*S21	582FK5013S21VGP	582FK5013S21VGI	4.704 €
500	3*G21	582FK5013G21VGP	582FK5013G21VGI	4.829 €
500	4*S21	582FK5014S21VGP	582FK5014S21VGI	5.299 €
500	4*G21	582FK5014G21VGP	582FK5014G21VGI	5.467 €
800	4*S26	582FK8014S26VGP	582FK8014S26VGI	7.017 €
800	4*G26	582FK8014G26VGP	582FK8014G26VGI	7.164 €
800	5*S26	582FK8015S26VGP	582FK8015S26VGI	7.837 €
800	5*G26	582FK8015G26VGP	582FK8015G26VGI	8.021 €
1000	5*S26	582FK9015S26VGP	582FK9015S26VGI	8.809 €
1000	5*G26	582FK9015G26VGP	582FK9015G26VGI	8.994 €
1000	6*S26	582FK9016S26VGP	582FK9016S26VGI	9.503 €
1000	6*G26	582FK9016G26VGP	582FK9016G26VGI	9.725 €

## EQUIPOS UN SERPENTÍN MURAL

Litros	Captadores	Ref. terraza plana	Ref. cubierta inclinada	Precio
120	S21	582FM1211S21VGP	582FM1211S21VGI	2.240 €
150	S21	582FM1511S21VGP	582FM1511S21VGI	2.297 €
200	S21	582FM2011S21VGP	582FM2011S21VGI	2.515 €
200	S26	582FM2011S26VGP	582FM2011S26VGI	2.594 €





# EQUIPOS VITRIFICADOS FORZADOS

## EQUIPOS DOBLE SERPENTÍN

Litros	Captadores	Ref. terraza plana	Ref. cubierta inclinada	Precio
200	S21	582FK2021S21VGP	582FK2021S21VGI	2.801 €
200	S26	582FK2021S26VGP	582FK2021S26VGI	2.877 €
200	S26H	582FK2021S26HGP	582FK2021S26HGI	2.899 €
200	G21	582FK2021G21VGP	582FK2021G21VGI	2.843 €
200	G26	582FK2021G26VGP	582FK2021G26VGI	2.913 €
200	G21M	582FK2021G21MVGP	582FK2021G21MVGI	2.952 €
200	G26M	582FK2021G26MVGP	582FK2021G26MVGI	3.021 €
200	2*S17	582FK2022S17VGP	582FK2022S17VGI	3.280 €
300	2*S17	582FK3022S17VGP	582FK3022S17VGI	3.589 €
300	2*S21	582FK3022S21VGP	582FK3022S21VGI	3.693 €
300	2*G21	582FK3022G21VGP	582FK3022G21VGI	3.777 €
300	2*G21M	582FK3022G21MVGP	582FK3022G21MVGI	3.996 €
500	3*S21	582FK5023S21VGP	582FK5023S21VGI	4.918 €
500	3*G21	582FK5023G21VGP	582FK5023G21VGI	5.043 €
500	4*S21	582FK5024S21VGP	582FK5024S21VGI	5.513 €
500	4*G21	582FK5024G21VGP	582FK5024G21VGI	5.681 €
800	4*S26	582FK8024S26VGP	582FK8024S26VGI	7.294 €
800	4*G26	582FK8024G26VGP	582FK8024G26VGI	7.442 €
800	5*S26	582FK8025S26VGP	582FK8025S26VGI	8.114 €
800	5*G26	582FK8025G26VGP	582FK8025G26VGI	8.299 €
1000	5*S26	582FK9025S26VGP	582FK9025S26VGI	9.002 €
1000	5*G26	582FK9025G26VGP	582FK9025G26VGI	9.186 €
1000	6*S26	582FK9026S26VGP	582FK9026S26VGI	9.695 €
1000	6*G26	582FK9026G26VGP	582FK9026G26VGI	9.917 €





# EQUIPOS INOXIDABLES 444

# FORZADOS

## EQUIPOS UN SERPENTÍN SUELO

Litros	Captadores	Ref. terraza plana	Ref. cubierta inclinada	Precio
150	S21	582FX1511S21VGP	582FX1511S21VGI	2.741 €
150	S21H	582FX1511S21HGP	582FX1511S21HGI	2.764 €
150	G21	582FX1511G21VGP	582FX1511G21VGI	2.785 €
150	G21H	582FX1511G21HGP	582FX1511G21HGI	2.810 €
150	G21M	582FX1511G21MVGP	582FX1511G21MVGI	2.901 €
200	S21	582FX2011S21VGP	582FX2011S21VGI	2.885 €
200	S26	582FX2011S26VGP	582FX2011S26VGI	2.965 €
200	S26H	582FX2011S26HGP	582FX2011S26HGI	2.989 €
200	G21	582FX2011G21VGP	582FX2011G21VGI	2.929 €
200	G26	582FX2011G26VGP	582FX2011G26VGI	3.003 €
200	G21M	582FX2011G21MVGP	582FX2011G21MVGI	3.045 €
200	G26M	582FX2011G26MVGP	582FX2011G26MVGI	3.118 €
200	2*S17	582FX2012S17VGP	582FX2012S17VGI	3.326 €
300	2*S17	582FX3012S17VGP	582FX3012S17VGI	3.619 €
300	2*S21	582FX3012S21VGP	582FX3012S21VGI	3.723 €
300	2*G21	582FX3012G21VGP	582FX3012G21VGI	3.812 €
300	2*G21M	582FX3012G21MVGP	582FX3012G21MVGI	4.044 €

## EQUIPOS DOBLE SERPENTÍN

Litros	Captadores	Ref. terraza plana	Ref. cubierta inclinada	Precio
200	S21	582FX2021S21VGP	582FX2021S21VGI	2.962 €
200	S26	582FX2021S26VGP	582FX2021S26VGI	3.042 €
200	S26H	582FX2021S26HGP	582FX2021S26HGI	3.066 €
200	G21	582FX2021G21VGP	582FX2021G21VGI	3.006 €
200	G26	582FX2021G26VGP	582FX2021G26VGI	3.080 €
200	G21M	582FX2021G21MVGP	582FX2021G21MVGI	3.122 €
200	G26M	582FX2021G26MVGP	582FX2021G26MVGI	3.195 €
200	2*S17	582FX2022S17VGP	582FX2022S17VGI	3.447 €
300	2*S17	582FX3022S17VGP	582FX3022S17VGI	3.801 €
300	2*S21	582FX3022S21VGP	582FX3022S21VGI	3.905 €
300	2*G21	582FX3022G21VGP	582FX3022G21VGI	3.994 €
300	2*G21M	582FX3022G21MVGP	582FX3022G21MVGI	4.226 €







# SUBVENCIONES PARA FORZADOS Y DRAINBACK

## CARACTERÍSTICAS

- ▲ Serpentín de gran superficie o doble serpentín
- ▲ Suelo o mural
- ▲ Con todos sus componentes listos para instalar
- ▲ De 100 a 300 litros



Subvención de hasta  
**1.800€**  
en suministro y montaje

Ahora tienes la posibilidad de renovar su equipo solar térmico, gracias a las ayudas de hasta **385€** por el desmontaje de su antiguo equipo y hasta **1.800€** por el montaje de su nuevo equipo.

**Subvención de hasta 385 € para el desmontaje del antiguo equipo.**

## CÓMO SOLICITAR LAS AYUDAS

INFORMACIÓN  
SUBVENCIONES

Haga clic en el icono y consulte las subvenciones de energías renovables en España.

Hasta el 31 de diciembre de 2023 o hasta agotar las ayudas asignadas.

Consulte con su Ayuntamiento los importantes descuentos anuales del IBI.



CENER  
ADItch

CENTRO NACIONAL DE  
ENERGÍAS RENOVABLES





# SUBVENCIONES PARA EQUIPOS DRAINBACK

## EQUIPOS VITIFICADOS UN SERPENTIN SUELO

Volumen	Captadores	Referencia terraza plana	Referencia cub. inclinada	Precio	Subvención
150	S21	582DK1511S21VGP	582DK1511S21VGI	2.474 €	1.355 €
150	S21H	582DK1511S21HGP	582DK1511S21HGI	2.495 €	1.355 €
150	G21	582DK1511G21VGP	582DK1511G21VGI	2.515 €	1.355 €
150	G21H	582DK1511G21HGP	582DK1511G21HGI	2.537 €	1.355 €
150	G21M	582DK1511G21MVGP	582DK1511G21MVGI	2.621 €	1.355 €
200	S21	582DK2011S21VGP	582DK2011S21VGI	2.605 €	1.355 €
200	S26	582DK2011S26VGP	582DK2011S26VGI	2.679 €	1.607 €
200	S26H	582DK2011S26HGP	582DK2011S26HGI	2.700 €	1.607 €
200	G21	582DK2011G21VGP	582DK2011G21VGI	2.646 €	1.355 €
200	G26	582DK2011G26VGP	582DK2011G26VGI	2.713 €	1.607 €
200	G21M	582DK2011G21MVGP	582DK2011G21MVGI	2.751 €	1.355 €
200	G26M	582DK2011G26MVGP	582DK2011G26MVGI	2.818 €	1.607 €
200	2*S17	582DK2012S17VGP	582DK2012S17VGI	2.974 €	1.800 €
300	2*S17	582DK3012S17VGP	582DK3012S17VGI	3.266 €	1.800 €
300	2*S21	582DK3012S21VGP	582DK3012S21VGI	3.370 €	1.800 €
300	2*G21	582DK3012G21VGP	582DK3012G21VGI	3.451 €	1.800 €
300	2*G21M	582DK3012G21MVGP	582DK3012G21MVGI	3.662 €	1.800 €

## EQUIPOS VITIFICADOS UN SERPENTIN SUELO

Volumen	Captadores	Referencia terraza plana	Referencia cub. inclinada	Precio	Subvención
120	S21	582DM1211S21VGP	582DM1211S21VGI	2.134 €	1.355 €
150	S21	582DM1511S21VGP	582DM1511S21VGI	2.190 €	1.355 €
200	S21	582DM2011S21VGP	582DM2011S21VGI	2.399 €	1.355 €
200	S26	582DM2011S26VGP	582DM2011S26VGI	2.475 €	1.607 €

## EQUIPOS VITIFICADOS DOBLE SERPENTIN SUELO

Volumen	Captadores	Referencia terraza plana	Referencia cub. inclinada	Precio	Subvención
200	S21	582DK2021S21VGP	582DK2021S21VGI	2.676 €	1.355 €
200	S26	582DK2021S26VGP	582DK2021S26VGI	2.749 €	1.607 €
200	S26H	582DK2021S26HGP	582DK2021S26HGI	2.771 €	1.607 €
200	G21	582DK2021G21VGP	582DK2021G21VGI	2.716 €	1.355 €
200	G26	582DK2021G26VGP	582DK2021G26VGI	2.784 €	1.607 €
200	G21M	582DK2021G21MVGP	582DK2021G21MVGI	2.822 €	1.355 €
200	G26M	582DK2021G26MVGP	582DK2021G26MVGI	2.888 €	1.607 €
200	2*S17	582DK2022S17VGP	582DK2022S17VGI	3.177 €	1.800 €
300	2*S17	582DK3022S17VGP	582DK3022S17VGI	3.277 €	1.800 €
300	2*S21	582DK3022S21VGP	582DK3022S21VGI	3.536 €	1.800 €
300	2*G21	582DK3022G21VGP	582DK3022G21VGI	3.617 €	1.800 €
300	2*G21M	582DK3022G21MVGP	582DK3022G21MVGI	3.828 €	1.800 €



CENER  
ADItech

CENTRO NACIONAL DE  
ENERGÍAS RENOVABLES





# SUBVENCIONES PARA EQUIPOS DRAINBACK

## EQUIPOS INOX. 444 SERPENTIN SUELO

Volumen	Captadores	Referencia terraza plana	Referencia cub. inclinada	Precio	Subvención
150	S21	583DX1511S21VGP	583DX1511S21VGI	2.714 €	1.355 €
150	S21H	583DX1511S21HGP	583DX1511S21HGI	2.737 €	1.355 €
150	G21	583DX1511G21VGP	583DX1511G21VGI	2.758 €	1.355 €
150	G21H	583DX1511G21HGP	583DX1511G21HGI	2.782 €	1.355 €
150	G21M	583DX1511G21MVGP	583DX1511G21MVGI	2.874 €	1.355 €
200	S21	583DX2011S21VGP	583DX2011S21VGI	2.857 €	1.355 €
200	S26	583DX2011S26VGP	583DX2011S26VGI	2.938 €	1.607 €
200	S26H	583DX2011S26HGP	583DX2011S26HGI	2.962 €	1.607 €
200	G21	583DX2011G21VGP	583DX2011G21VGI	2.902 €	1.355 €
200	G26	583DX2011G26VGP	583DX2011G26VGI	2.976 €	1.607 €
200	G21M	583DX2011G21MVGP	583DX2011G21MVGI	3.018 €	1.355 €
200	G26M	583DX2011G26MVGP	583DX2011G26MVGI	3.091 €	1.607 €
200	2*S17	583DX2012S17VGP	583DX2012S17VGI	3.299 €	1.800 €
300	2*S17	583DX3012S17VGP	583DX3012S17VGI	3.592 €	1.800 €
300	2*S21	583DX3012S21VGP	583DX3012S21VGI	3.696 €	1.800 €
300	2*G21	583DX3012G21VGP	583DX3012G21VGI	3.785 €	1.800 €
300	2*G21M	583DX3012G21MVGP	583DX3012G21MVGI	4.017 €	1.800 €

## EQUIPOS INOX. 444 SERPENTIN SUELO

Volumen	Captadores	Referencia terraza plana	Referencia cub. inclinada	Precio	Subvención
200	S21	583DX2021S21VGP	583DX2021S21VGI	2.935 €	1.355 €
200	S26	583DX2021S26VGP	583DX2021S26VGI	3.015 €	1.607 €
200	S26H	583DX2021S26HGP	583DX2021S26HGI	3.039 €	1.607 €
200	G21	583DX2021G21VGP	583DX2021G21VGI	2.979 €	1.355 €
200	G26	583DX2021G26VGP	583DX2021G26VGI	3.053 €	1.355 €
200	G21M	583DX2021G21MVGP	583DX2021G21MVGI	3.095 €	1.355 €
200	G26M	583DX2021G26MVGP	583DX2021G26MVGI	3.168 €	1.607 €
200	2*S17	583DX2022S17VGP	583DX2022S17VGI	3.420 €	1.800 €
300	2*S17	583DX3022S17VGP	583DX3022S17VGI	3.774 €	1.800 €
300	2*S21	583DX3022S21VGP	583DX3022S21VGI	3.878 €	1.355 €
300	2*G21	583DX3022G21VGP	583DX3022G21VGI	3.967 €	1.355 €
300	2*G21M	583DX3022G21MVGP	583DX3022G21MVGI	4.199 €	1.355 €



CENER  
ADItch

CENTRO NACIONAL DE  
ENERGÍAS RENOVABLES





# SUBVENCIONES PARA EQUIPOS FORZADOS

## EQUIPOS VITIFICADOS UN SERPENTIN SUELO

Volumen	Captadores	Referencia terraza plana	Referencia cub. inclinada	Precio	Subvención
150	S21	582FK1511S21VGP	582FK1511S21VGI	2.592 €	1.355 €
150	S21H	582FK1511S21HGP	582FK1511S21HGI	2.614 €	1.355 €
150	G21	582FK1511G21VGP	582FK1511G21VGI	2.634 €	1.355 €
150	G21H	582FK1511G21HGP	582FK1511G21HGI	2.657 €	1.355 €
150	G21M	582FK1511G21MVGP	582FK1511G21MVGI	2.743 €	1.355 €
200	S21	582FK2011S21VGP	582FK2011S21VGI	2.728 €	1.355 €
200	S26	582FK2011S26VGP	582FK2011S26VGI	2.803 €	1.607 €
200	S26H	582FK2011S26HGP	582FK2011S26HGI	2.826 €	1.607 €
200	G21	582FK2011G21VGP	582FK2011G21VGI	2.769 €	1.355 €
200	G26	582FK2011G26VGP	582FK2011G26VGI	2.840 €	1.607 €
200	G21M	582FK2011G21MVGP	582FK2011G21MVGI	2.879 €	1.355 €
200	G26M	582FK2011G26MVGP	582FK2011G26MVGI	2.948 €	1.607 €
200	2*S17	582FK2012S17VGP	582FK2012S17VGI	3.116 €	1.800 €
300	2*S17	582FK3012S17VGP	582FK3012S17VGI	3.408 €	1.800 €
300	2*S21	582FK3012S21VGP	582FK3012S21VGI	3.512 €	1.800 €
300	2*G21	582FK3012G21VGP	582FK3012G21VGI	3.604 €	1.800 €
300	2*G21M	582FK3012G21MVGP	582FK3012G21MVGI	3.824 €	1.800 €

## EQUIPOS VITRIFICADOS UN SERPENTÍN MURAL

Volumen	Captadores	Referencia terraza plana	Referencia cub. inclinada	Precio	Subvención
120	S21	582FM1211S21VGP	582FM1211S21VGI	2.240 €	1.355 €
150	S21	582FM1511S21VGP	582FM1511S21VGI	2.297 €	1.355 €
200	S21	582FM2011S21VGP	582FM2011S21VGI	2.515 €	1.355 €
200	S26	582FM2011S26VGP	582FM2011S26VGI	2.594 €	1.607 €

## EQUIPOS VITRIFICADOS DOBLE SERPENTÍN SUELO

Volumen	Captadores	Referencia terraza plana	Referencia cub. inclinada	Precio	Subvención
200	S21	582FK2021S21VGP	582FK2021S21VGI	2.801 €	1.355 €
200	S26	582FK2021S26VGP	582FK2021S26VGI	2.877 €	1.607 €
200	S26H	582FK2021S26HGP	582FK2021S26HGI	2.899 €	1.607 €
200	G21	582FK2021G21VGP	582FK2021G21VGI	2.843 €	1.355 €
200	G26	582FK2021G26VGP	582FK2021G26VGI	2.913 €	1.607 €
200	G21M	582FK2021G21MVGP	582FK2021G21MVGI	2.952 €	1.355 €
200	G26M	582FK2021G26MVGP	582FK2021G26MVGI	3.021 €	1.607 €
200	2*S17	582FK2022S17VGP	582FK2022S17VGI	3.280 €	1.800 €
300	2*S17	582FK3022S17VGP	582FK3022S17VGI	3.589 €	1.800 €
300	2*S21	582FK3022S21VGP	582FK3022S21VGI	3.693 €	1.355 €
300	2*G21	582FK3022G21VGP	582FK3022G21VGI	3.777 €	1.355 €
300	2*G21M	582FK3022G21MVGP	582FK3022G21MVGI	3.996 €	1.355 €



CENER | CENTRO NACIONAL DE ENERGÍAS RENOVABLES





# SUBVENCIONES PARA EQUIPOS FORZADOS

## EQUIPOS INOX. 444 SERPENTIN SUELO

Volumen	Captadores	Referencia terraza plana	Referencia cub. inclinada	Precio	Subvención
150	S21	582FX1511S21VGP	582FX1511S21VGI	2.741 €	1.355 €
150	S21H	582FX1511S21HGP	582FX1511S21HGI	2.764 €	1.355 €
150	G21	582FX1511G21VGP	582FX1511G21VGI	2.785 €	1.355 €
150	G21H	582FX1511G21HGP	582FX1511G21HGI	2.810 €	1.355 €
150	G21M	582FX1511G21MVGP	582FX1511G21MVGI	2.901 €	1.355 €
200	S21	582FX2011S21VGP	582FX2011S21VGI	2.885 €	1.355 €
200	S26	582FX2011S26VGP	582FX2011S26VGI	2.965 €	1.607 €
200	S26H	582FX2011S26HGP	582FX2011S26HGI	2.989 €	1.607 €
200	G21	582FX2011G21VGP	582FX2011G21VGI	2.929 €	1.355 €
200	G26	582FX2011G26VGP	582FX2011G26VGI	3.003 €	1.607 €
200	G21M	582FX2011G21MVGP	582FX2011G21MVGI	3.045 €	1.355 €
200	G26M	582FX2011G26MVGP	582FX2011G26MVGI	3.118 €	1.607 €
200	2*S17	582FX2012S17VGP	582FX2012S17VGI	3.326 €	1.800 €
300	2*S17	582FX3012S17VGP	582FX3012S17VGI	3.619 €	1.800 €
300	2*S21	582FX3012S21VGP	582FX3012S21VGI	3.723 €	1.800 €
300	2*G21	582FX3012G21VGP	582FX3012G21VGI	3.812 €	1.800 €
300	2*G21M	582FX3012G21MVGP	582FX3012G21MVGI	4.044 €	1.800 €

## EQUIPOS INOX. 444 SERPENTIN SUELO

Volumen	Captadores	Referencia terraza plana	Referencia cub. inclinada	Precio	Subvención
200	S21	582FX2021S21VGP	582FX2021S21VGI	2.962 €	1.355 €
200	S26	582FX2021S26VGP	582FX2021S26VGI	3.042 €	1.607 €
200	S26H	582FX2021S26HGP	582FX2021S26HGI	3.066 €	1.607 €
200	G21	582FX2021G21VGP	582FX2021G21VGI	3.006 €	1.355 €
200	G26	582FX2021G26VGP	582FX2021G26VGI	3.080 €	1.355 €
200	G21M	582FX2021G21MVGP	582FX2021G21MVGI	3.122 €	1.355 €
200	G26M	582FX2021G26MVGP	582FX2021G26MVGI	3.195 €	1.607 €
200	2*S17	582FX2022S17VGP	582FX2022S17VGI	3.447 €	1.800 €
300	2*S17	582FX3022S17VGP	582FX3022S17VGI	3.801 €	1.800 €
300	2*S21	582FX3022S21VGP	582FX3022S21VGI	3.905 €	1.355 €
300	2*G21	582FX3022G21VGP	582FX3022G21VGI	3.994 €	1.355 €
300	2*G21M	582FX3022G21MVGP	582FX3022G21MVGI	4.226 €	1.355 €





# AEROTERMIA



La nueva gama de equipos de aerotermia se presenta como un nuevo sistema eficiente y renovable para la producción de ACS basado en la tecnología de la bomba de calor, captando la energía térmica del ambiente. Además, su controlador avanzado incorpora múltiples funciones que permiten adaptarse a los hábitos de consumo de cada usuario para maximizar su ahorro.

TERMICOL  
HEAT PUMP-  
MURAL

TERMICOL  
HEAT PUMP

TERMICOL  
HEAT PUMP  
PLUS

TERMICOL  
HEAT  
EXCHANGER

ESQUEMA  
HIBRIDABLE

FICHAS TÉCNICAS, MANUALES Y CERTIFICADOS





# AEROTERMIA PARA ACS

# HEAT PUMP MURAL

## 100, 130 L



- ▲ Especialmente diseñado para pequeñas demandas de ACS.
- ▲ Diseño compacto para ahorrar espacio en la vivienda.
- ▲ Fácil instalación y acceso: muy similar al termo eléctrico.
- ▲ Conexión de recirculación de serie.
- ▲ Depósito en acero inoxidable dúplex 2205 o 444.
- ▲ Controlador inteligente con 3 modos de operación.
- ▲ Desinfección anti-legionella.
- ▲ Conexión interior/externo.
- ▲ Ventilador eficiente de bajo impacto acústico.
- ▲ Ahorro: hasta un 75% comparado con sistemas convencionales para la producción de ACS.
- ▲ Conexión con instalaciones fotovoltaicas.
- ▲ Permite deshumidificar y enfriar espacios.
- ▲ Garantía de 5 años para el depósito y 2 años para el resto de componentes.



### DEPÓSITO EN ACERO INOX. 444

Modelo	Referencia	Instalación	Clase energética	Presión sonora (dB)*	Precio
THP100M444	650HP100M444	Mural	A+	36	2.695 €
THP130M444	650HP130M444				2.745 €

\* Presión sonora medida según EN 12102 y EN ISO 9614 a 5m de distancia y directividad 2.

### DEPÓSITO EN ACERO INOX. DÚPLEX 2205

Modelo	Referencia	Instalación	Clase energética	Presión sonora (dB)*	Precio
THP100	650HP100	Mural	A+	36	2.833 €
THP130	650HP130				2.870 €

\* Presión sonora medida según EN 12102 y EN ISO 9614 a 5m de distancia y directividad 2.





# AEROTERMIA PARA ACS HEAT PUMP MURAL



## 100, 130 L

### DIMENSIONES Y ESQUEMA

Referencia	Descripción	Esquema THP mural
1	Entrada de agua caliente	
2	Entrada de agua fría 1/2	
3	Conexión eléctrica	
4	Salida de condensados	
5	Entrada de aire D160mm	
6	Salida de aire D160mm	
7	Resistencia eléctrica	

Medidas	THP100	THP130
A	1075	1200
B	527	527
C	522	522
D	475	600

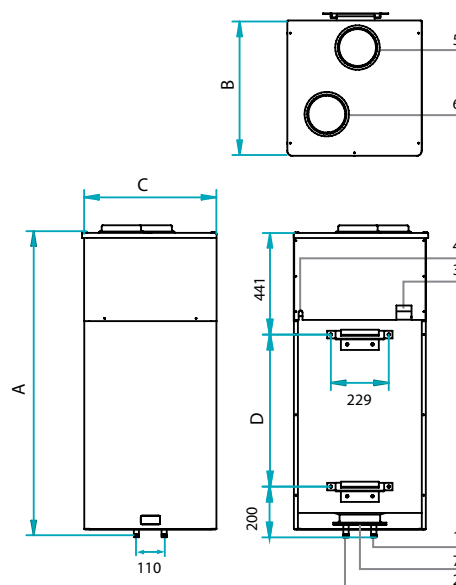

### CARACTERÍSTICAS TÉCNICAS

Datos técnicos	Unidades	THP100	THP130
Capacidad nominal	L	100	130
Presión estática disponible	bar	70	70
SCOP a 7°C	-	2,5	2,5
SCOP a 14°C	-	3,29	3,24
Tiempo de recuperación (a 14°C/W10-55)	h	5,68	6,62
Rango de potencia térmica	W	700-1200	700-1200
Rango de consumo	W	180-300	180-300
Temperatura máxima bomba de calor	°C	55	55
Rango de temperatura ambiente	°C	-5 / 45	-5 / 45
Potencia de la resistencia	W	1.500	1.500
Consumo máximo con resistencia	W	1.800	1.800
Temperatura máxima con resistencia	°C	70	70
Caudal	m3/h	200	200
Diámetro de conexión	mm	160	160
Alimentación eléctrica	V/ph/Hz	230 / 1 / 50	230 / 1 / 50
Entrada/salida ACS	pulg	1/2	1/2

\* SCOP según norma UNE-EN16147.







# AEROTERMIA PARA ACS HEAT PUMP MURAL



100, 130 L

## CIRCUITO Y CONEXIONES

Circuito frigorífico	Descripción	Conexiones	Valor
Compresor	Rotativo	Entrada/ salida agua (pulg)	1/2
Refrigerante	R134a	Entrada/ salida aire (mm)	160
Evaporador	Tubo de cobre y aletas de aluminio	Salida condensados (pulg)	1/2
Condensador	Aluminio serie 3000		

## CONTROLADOR AVANZADO

- ▲ Controlador táctil.
- ▲ Preparado para la conexión con instalaciones fotovoltaicas.
- ▲ Desinfección anti-legionella automática.
- ▲ Desescarche automático cuando el evaporador está congelado.
- ▲ Alarmas:
  - Baja presión, alta presión.
  - Alta temperatura de funcionamiento.
  - Sonda de temperatura.
  - Fallo en la batería.
- ▲ Incorpora 3 modos de funcionamiento:
  - Eco: modo de funcionamiento sólo bomba de calor.
  - Auto: combinación de bomba de calor y resistencia eléctrica cuando baja mucho la temperatura.
  - Boost: bomba de calor y resistencia eléctrica para un calentamiento más rápido.

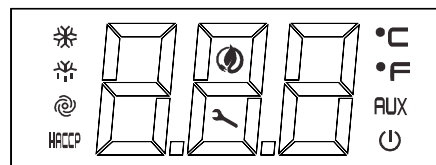

## CONTROLADOR WI-FI PARA CONTROL A DISTANCIA

- ▲ Instalaciones individuales: el usuario puede acceder o controlar el equipo de forma remota.
- ▲ Múltiples instalaciones: el instalador puede monitorizar y controlar todas las instalaciones desde un solo panel de control.

Modelo	Referencia	Precio
Controlador Wi-Fi	656WIFI	163 €





# AEROTERMIA PARA ACS HEAT PUMP 200, 260 L



- ▲ Máxima eficiencia energética.
- ▲ Garantiza pérdidas de calor mínimas gracias a su aislamiento.
- ▲ Fácil instalación y acceso: muy similar al termoeléctrico.
- ▲ Hasta 65°C de temperatura máxima solo con bomba de calor.
- ▲ Desinfección anti-legionella.
- ▲ Ventilador eficiente de bajo impacto acústico.
- ▲ Ahorro: hasta un 75% comparado con sistemas convencionales para la producción de ACS.
- ▲ Conexión e integración con otras fuentes de energía renovable como sistemas fotovoltaicos o solares térmicos.
- ▲ Sistema de autodiagnóstico.
- ▲ Garantía de 5 años para el depósito y 2 años para el resto de componentes.



Modelo	Referencia	Instalación	Clase energética	Presión sonora (dB)**	Precio
THPT200	650HPT200	Suelo	A+	31	3.197 €
THPT260	650HPT260				3.277 €
THPT200S*	650HPT200S				3.277 €
THPT260S*	650HPT260S				3.358 €

\* Equipo con serpentín para conectar con otros sistemas.

\*\* Presión sonora medida según EN 12102 y EN ISO 9614 a 5m de distancia y directividad 2.





# AEROTERMIA PARA ACS

# HEAT PUMP

## 200, 260 L

### DIMENSIONES Y ESQUEMA

Referencia	Descripción	Conexiones
CW	Entrada de agua fría	1"
HW	Salida de agua caliente	1"
IS	Entrada serpentín*	1"
OS	Salida serpentín*	1"
R	Recirculación	3/4"
TS	Conexión termostato	1/2"
EE	Apertura para resistencia eléctrica	1/2"
CD	Drenaje de condensados	3/4"

Medidas (mm)	THPT200*	THPT200	THPT260*	THPT260
h	1720	1720	2010	2010
a	994	994	1285	1285
b	724	724	834	834
c	995	995	1285	1285
f	803	803	1064	1064
i	681	-	781	-
k	60	60	60	60
n	681	681	766	766
u	1153	1153	1440	1440
w	58	58	58	58
M	260	260	260	260
ØDF	160	160	160	160
R	1785	1785	2055	2055
ØD	630	630	630	630

### Esquema THP

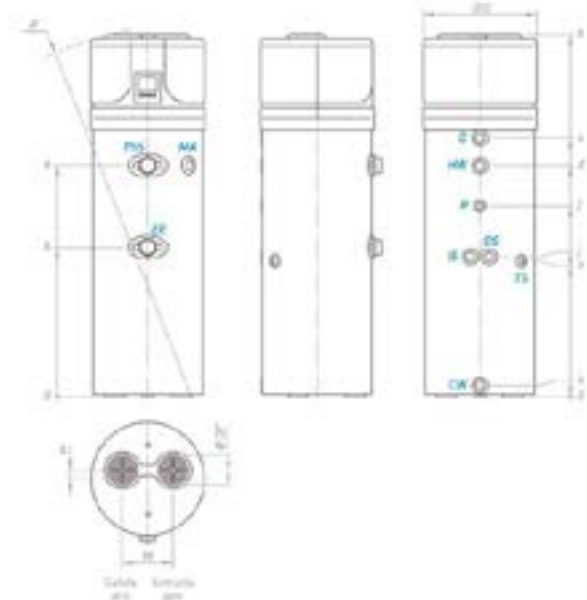

### CARACTERÍSTICAS TÉCNICAS

Datos técnicos	Unidades	THPT200*	THPT200	THPT260*	THPT260
Capacidad nominal	L	194	202	251	260
Presión máxima de trabajo	bar	8	8	8	8
SCOP a 7°C *	-	2,8	2,8	3	3
SCOP a 14°C **	-	3,1	3,1	3,4	3,4
Potencia nominal a 7°C	W	1.100		1.200	
Consumo de la bomba de calor	W	430		460	
Máx. corriente de la bomba de calor	A	9,6		9,6	
Consumo máximo con soporte	W	2.163			
Temperatura máxima del agua con BC	°C	65			
Temperatura máxima del agua con resistencia	°C	75			
Fuente de alimentación (frecuencia)	V (Hz)	1 / N / 230 (50)			
Potencia de la resistencia eléctrica	W	1.500			
Tipo de aislamiento	-	PU			
Espesor de aislamiento medio	cm	5			
Presión máxima de trabajo	bar	8			
Rango de flujo de aire del equipo	m3/h	314			

\* SCOP según norma UNE-EN16147.





# AEROTERMIA PARA ACS

# HEAT PUMP 200, 260 L

## CIRCUITO

Circuito frigorífico	Descripción
Compresor	Rotativo
Refrigerante	R134a
Ventilador	Centrífugo
Condensador	Aluminio

## CONTROLADOR AVANZADO

- ▲ Controlador programable e intuitivo con pantalla LCD
- ▲ Preparado para la conexión con instalaciones solares térmicas y fotovoltaicas.
- ▲ Desinfección anti-legionella automática.
- ▲ Desescarche automático cuando el evaporador está congelado.
- ▲ Cuando se produce un error o el modo de protección se activa automáticamente, el número de error se indicará en la pantalla del panel de control y parpadeará un símbolo en la placa del controlador.
- ▲ Modos de funcionamiento:
  - Modo habitual: la lógica del sistema calculará constantemente el valor máximo del funcionamiento del compresor siempre que la temperatura ambiente supere los 25°C, unicamente activando la resistencia eléctrica hasta llegar a la temperatura establecida por el usuario cuando el compresor alcance la temperatura máx. calculada para evitar su mal funcionamiento.
  - Modo de calentamiento rápido: la resistencia eléctrica comenzará a funcionar al mismo tiempo que el compresor, hasta alcanzar la temperatura establecida por el usuario.
  - Modo de resistencia eléctrica: unicamente actuará la resistencia eléctrica.





# AEROTERMIA PARA ACS HEAT PUMP PLUS



160, 200, 260L

- ▲ Disponible en 3 capacidades para cubrir demandas de cualquier vivienda.
- ▲ Gran volumen de ACS. Garantiza pérdidas de calor mínimas gracias a su aislamiento.
- ▲ Conexión de recirculación de serie.
- ▲ Fácil instalación y acceso: muy similar al termoeléctrico.
- ▲ Mínimo mantenimiento: no existe ánodo que reemplazar.
- ▲ Depósito en acero inoxidable dúplex 2205.
- ▲ Controlador inteligente con 3 modos de operación.
- ▲ Desinfección anti-legionella.
- ▲ Conexión interior/externo.
- ▲ Ventilador eficiente de bajo impacto acústico.
- ▲ Ahorro: hasta un 75% comparado con sistemas convencionales para la producción de ACS.
- ▲ Conexión con instalaciones fotovoltaicas.
- ▲ Permite deshumidificar y enfriar espacios.
- ▲ Garantía de 5 años para el depósito y 2 años para el resto de componentes.



Modelo	Referencia	Instalación	Clase energética	Presión sonora (dB)**	Precio
THP160	650HP160	Suelo	A	40	3.133 €
THP200	650HP200				3.391 €
THP260	650HP260				3.571 €
THP200S*	650HP200S				3.765 €
THP260S*	650HP260S				3.931 €

\* Equipo con serpentín para conectar con otros sistemas.

\*\* Presión sonora medida según EN 12102 y EN ISO 9614 a 5m de distancia y directividad 2.





# AEROTERMIA PARA ACS

# HEAT PUMP PLUS

## 160, 200, 260L

### DIMENSIONES Y ESQUEMA

Referencia	Descripción
1	Conexión eléctrica
2	Salida de condensados
3	Salida de agua caliente
4	Toma de recirculación
5	Entrada de agua fría
6	Salida de aire
7	Entrada de aire

Medidas	THP160	THP200	THP260
A	587	587	587
B	1297	1.527	1.945
C	585	585	585
D	727	956	1.323
E	94	194	194
F	217	217	217
G	160	160	160

Esquema THP PLUS

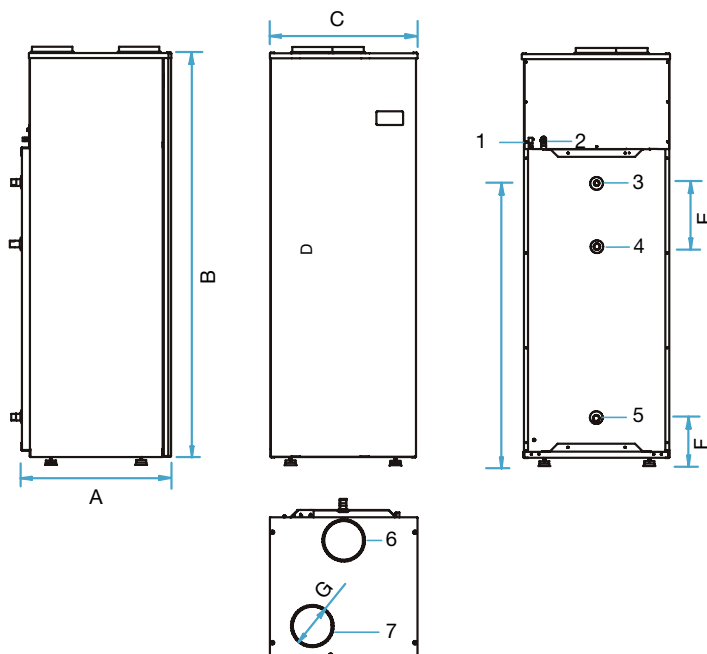

### CARACTERÍSTICAS TÉCNICAS

Datos técnicos	Unidades	THP160	THP200	THP260
Capacidad nominal	L	160	200	260
Presión máxima de servicio	bar	6	6	6
SCOP a 7°C *	-	2,56	2,57	2,64
SCOP a 14°C **	-	2,85	2,98	3,04
Rango potencia térmica (7°C - 14°C)	W	1.464 - 1.820		
Rango potencia consumida (7°C - 14°C)	W	500 - 545		
Potencia térmica con sistema de apoyo	W	3.320		
Potencia térmica máxima con sistema de apoyo	W	3.788		
Consumo máximo con apoyo	W	2.135		
Máxima temperatura de agua con BC	°C	55		
Máxima temperatura de agua con resistencia	°C	65		
Alimentación eléctrica	-	220-240V / 1ph / 50 Hz		
Potencia de la resistencia	W	1.500		
Tipo de aislamiento	-	Espuma de poliuretano 42 kg/m3		
Espesor de aislamiento medio	cm	8		
Presión disponible ventilador	Pa	70		
Rango caudal de aire del equipo	m3/h	350-450		

- ▲ Conexión fotovoltaica opcional.
- ▲ superficie de intercambio del serpentín para conectar con otros sistemas: 0,9m<sup>2</sup>.
- ▲ conexión de agua entrada / salida: 1/2".

\* SCOP zona climática fría según norma UNE-EN16147.  
 \*\* SCOP zona climática cálida según norma UNE-EN16147.





# AEROTERMIA PARA ACS

# HEAT PUMP PLUS

## 160, 200, 260L

### CIRCUITO Y CONEXIONES

Circuito frigorífico	Descripción	Conexiones	Valor
Compresor	Rotativo	Entrada/ salida agua (pulg)	3/4
Refrigerante	R134a	Entrada/ salida aire (mm)	160
Evaporador	Tubo de cobre y aletas de aluminio	Salida condensados (pulg)	1/2
Condensador	Aluminio serie 3000		

### CONTROLADOR AVANZADO

- ▲ Controlador táctil.
- ▲ Preparado para la conexión con instalaciones fotovoltaicas.
- ▲ Desinfección anti-legionella automática.
- ▲ Desescarche automático cuando el evaporador está congelado.
- ▲ Alarmas:
  - Baja presión, alta presión.
  - Alta temperatura de funcionamiento.
  - Sonda de temperatura.
  - Fallo en la batería.
- ▲ Incorpora 3 modos de funcionamiento:
  - Eco: modo de funcionamiento sólo bomba de calor.
  - Auto: combinación de bomba de calor y resistencia eléctrica cuando baja mucho la temperatura.
  - Boost: bomba de calor y resistencia eléctrica para un calentamiento más rápido.

### CONTROLADOR WI-FI PARA CONTROL A DISTANCIA PARA

- ▲ Instalaciones individuales: el usuario puede acceder o controlar el equipo de forma remota.
- ▲ Múltiples instalaciones: el instalador puede monitorizar y controlar todas las instalaciones desde un solo panel de control.

Modelo	Referencia	Precio
Controlador Wi-Fi	656WIFI	163 €





# AEROTERMIA PARA ACS HEAT PUMP PLUS 500L



- ▲ Cubre las necesidades de ACS en grandes capacidades como por ejemplo gimnasios, granjas, hostales, comercios...
- ▲ Gran volumen de ACS. Garantiza pérdidas de calor mínimas gracias a su aislamiento.
- ▲ Conexión de recirculación de serie.
- ▲ Fácil instalación y acceso: muy similar al termoeléctrico.
- ▲ Mínimo mantenimiento: no es necesario el reemplazo de ánodo.
- ▲ Depósito en acero inoxidable dúplex 2205.
- ▲ Controlador inteligente con 3 modos de operación.
- ▲ Desinfección anti-legionella.
- ▲ Conexión interior/externo.
- ▲ Ventilador eficiente de bajo impacto acústico.
- ▲ Ahorro: hasta un 75% comparado con sistemas convencionales para la producción de ACS.
- ▲ Conexión con instalaciones fotovoltaicas.
- ▲ Permite deshumidificar y enfriar espacios.
- ▲ Garantía de 5 años para el depósito y 2 años para el resto de componentes.



Modelo	Referencia	Instalación	Clase energética	Presión sonora (dB)**	Precio
THP500	650HP500	Suelo	A	41	6.583 €
THP500S*	650HP500S				7.498 €

\* Equipo con serpentín para conectar con otros sistemas.

\*\* Presión sonora medida según EN 12102 y EN ISO 9614 a 5m de distancia y directividad 2.







# AEROTERMIA PARA ACS HEAT PUMP PLUS 500L

## DIMENSIONES Y ESQUEMA

Referencia	Descripción
1	Conexión eléctrica
2	Salida de condensados
3	Salida de agua caliente
4	Toma de recirculación
5	Entrada de agua fría
6	Salida de aire
7	Entrada de aire

Referencia	Descripción
A	740
B	2.066
C	696
D	1.455
E	325
F	245
G	160

Esquema THP500

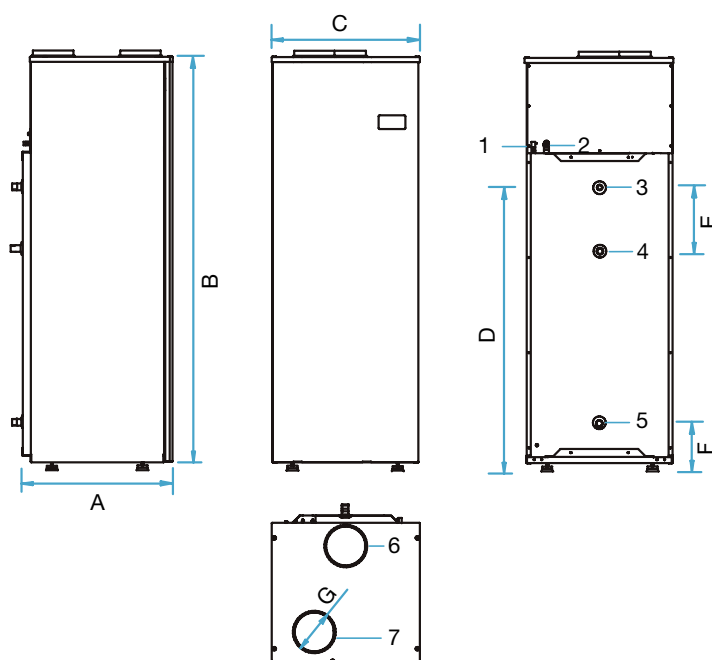

## CARACTERÍSTICAS TÉCNICAS

Datos técnicos	Unidades	Valor
Capacidad nominal	L	500
Presión máxima de servicio	bar	6
SCOP a 7°C *	-	2,52
SCOP a 14°C **	-	2,97
Rango potencia térmica (7°C - 14°C)	W	3.122 - 3.907
Rango potencia consumida (7°C - 14°C)	W	1.082 - 1.145
Potencia térmica con sistema de apoyo	W	5.407
Potencia térmica máxima con sistema de apoyo	W	6.165
Consumo máximo con apoyo	W	2.785
Máxima temperatura de agua con BC	°C	55
Máxima temperatura de agua con resistencia	°C	65
Alimentación eléctrica	-	220 - 240V / 1ph / 50hz
Potencia de la resistencia	W	1.500
Tipo de aislamiento	-	Espuma de poliuretano 42 kg/m <sup>3</sup>
Espesor de aislamiento medio	cm	8
Presión disponible ventilador	Pa	70
Rango caudal de aire del equipo	m <sup>3</sup> /h	700

- ▲ Conexión fotovoltaica opcional:
- ▲ superficie de intercambio del captador: 0,9m<sup>2</sup>.
- ▲ conexión de agua entrada / salida: 1/2".

\* SCOP zona climática fría según norma UNE-EN16147.

\*\* SCOP zona climática cálida según norma UNE-EN16147.





# AEROTERMIA PARA ACS HEAT PUMP PLUS 500L

## CIRCUITO Y CONEXIONES

Circuito frigorífico	Descripción	Conexiones	Valor
Compresor	Rotativo	Entrada/ salida agua (pulg)	1
Refrigerante	R134a	Entrada/ salida aire (mm)	160
Evaporador	Tubo de cobre y aletas de aluminio	Salida condensados (pulg)	1/2
Condensador	Aluminio serie 3000		

## CONTROLADOR AVANZADO

- ▲ Controlador táctil.
- ▲ Preparado para la conexión con instalaciones fotovoltaicas.
- ▲ Desinfección anti-legionella automática.
- ▲ Desescarche automático cuando el evaporador está congelado.
- ▲ Alarmas:
  - Baja presión, alta presión.
  - Alta temperatura de funcionamiento.
  - Sonda de temperatura.
  - Fallo en la batería.
- ▲ Incorpora 3 modos de funcionamiento:
  - Eco: modo de funcionamiento sólo bomba de calor.
  - Auto: combinación de bomba de calor y resistencia eléctrica cuando baja mucho la temperatura.
  - Boost: bomba de calor y resistencia eléctrica para un calentamiento más rápido.

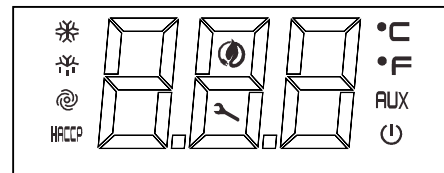

## CONTROLADOR WI-FI PARA CONTROL A DISTANCIA PARA

- ▲ Instalaciones individuales: el usuario puede acceder o controlar el equipo de forma remota.
- ▲ Múltiples instalaciones: el instalador puede monitorear y controlar todas las instalaciones desde un solo panel de control.

Modelo	Referencia	Precio
Controlador Wi-Fi	656WIFI	163 €





# AEROTERMIA PARA ACS HEAT EXCHANGER



## THX5, THX10

- ▲ Bomba de calor para la producción de ACS para su uso en depósitos existentes.
- ▲ Ahorro energético: hasta un 75% comparado con sistemas convencionales para la producción de ACS.
- ▲ ACS hasta 55°C sólo con bomba de calor.
- ▲ Permite deshumidificar y enfriar espacios.
- ▲ Conexión interior/externo.
- ▲ Conexión con instalaciones fotovoltaicas.
- ▲ Ventilador eficiente de bajo impacto acústico.
- ▲ Desinfección anti-legionella automática.
- ▲ Controlador inteligente con 3 modos de operación.
- ▲ Posibilidad de instalación en suelo o pared.
- ▲ La corriente del aire de salida puede ser aprovechada para refrescar espacios.



Modelo	Referencia	Instalación	Clase energética	Presión sonora (dB)**	Precio
THX5	651HP05	Suelo/Mural	A	40	2.551 €
THX10	651HP10			41	3.836 €

\* Presión sonora medida según EN 12102 y EN ISO 9614 a 5m de distancia y directividad 2.





# AEROTERMIA PARA ACS

# HEAT EXCHANGER

## THX5, THX10

### DIMENSIONES Y ESQUEMA

Referencia	Descripción
A	Conexión eléctrica
B	Salida de condensados
C	Aspiración aire
D	Impulsión aire
E	Salida de agua caliente
F	Entrada de agua fría
G	Sonda temperatura / conexión bomba

#### Medidas THX5

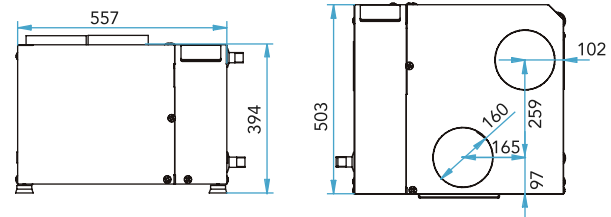

#### Medidas THX10

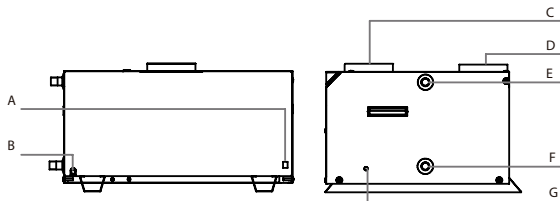
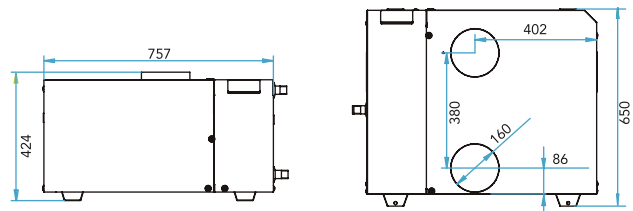

### CARACTERÍSTICAS TÉCNICAS

Datos técnicos	Unidades	THX5	THX10
Capacidad nominal	L	100 - 280	280 - 500
SCOP a 7°C *	-	2,54	2,87
SCOP a 14°C **	-	2,91	3,01
Rango potencia térmica (7°C - 14°C)	W	1.464 - 1.820	3.122 - 3.907
Rango potencia consumida (7°C - 14°C)	W	464 - 493	1.082 - 1.145
Consumo máximo	W	635	1.200
Temperatura máxima de agua a la salida	°C	55	55
Alimentación eléctrica	V / ph / Hz	220 - 240 / 1 / 50	220 - 240 / 1 / 50
Carga	g	950	1.285
Caudal de aire	m3 / h	350 - 450	700
Temperatura mínima de aire	°C	-5	-5
Presión disponible ventilador	Pa	70	70
Pérdida de carga intercambiador	kPa	2	2
Mínimo caudal agua	L / h	250	483

\* SCOP zona climática fría según norma UNE-EN16147.

\*\* SCOP zona climática cálida según norma UNE-EN16147.





# AEROTERMIA PARA ACS

# HEAT EXCHANGER

## THX5, THX10

### CIRCUITO Y CONEXIONES

Circuito frigorífico	Descripción	Conexiones	THX5	THX10
Compresor	Rotativo	Salida de agua caliente (pulg)	3/4	1
Refrigerante	R134a	Entrada de agua fría (pulg)	3/4	1
Evaporador	Tubo de cobre y aletas de aluminio	Diámetro conexión aire (mm)	160	160
Intercambiador de placas	Acero inoxidable			

### CONTROLADOR AVANZADO

- ▲ Controlador táctil.
- ▲ Posibilidad de adaptación con instalaciones fotovoltaicas.
- ▲ Desinfección anti-legionella automática.
- ▲ Desescarche automático cuando el evaporador está congelado.
- ▲ Alarmas:
  - Baja presión, alta presión.
  - Alta temperatura de funcionamiento.
  - Sonda de temperatura.
  - Fallo en la batería.
- ▲ Incorpora 3 modos de funcionamiento:
  - Eco: modo de funcionamiento sólo bomba de calor.
  - Auto: combinación de bomba de calor y resistencia eléctrica cuando baja mucho la temperatura.
  - Boost: bomba de calor y resistencia eléctrica para un calentamiento más rápido.

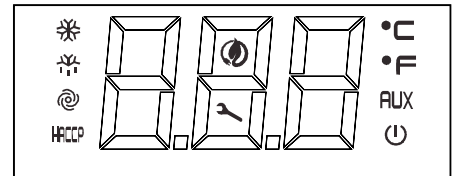

### CONTROLADOR WI-FI PARA CONTROL A DISTANCIA PARA

- ▲ Instalaciones individuales: el usuario puede acceder o controlar el equipo de forma remota.
- ▲ Múltiples instalaciones: el instalador puede monitorear y controlar todas las instalaciones desde un solo panel de control.

Modelo	Referencia	Precio
Controlador Wi-Fi	656WIFI	163 €





# INSTALACIÓN AEROTERMIA ESQUEMA HIBRIDABLE

## HIBRIDABLE CON FOTOVOLTAICA

Nuestros equipos de aeroterminia presentan la posibilidad de conexión a una instalación fotovoltaica. (Estos productos no están incluidos en nuestros kits de aeroterminia).

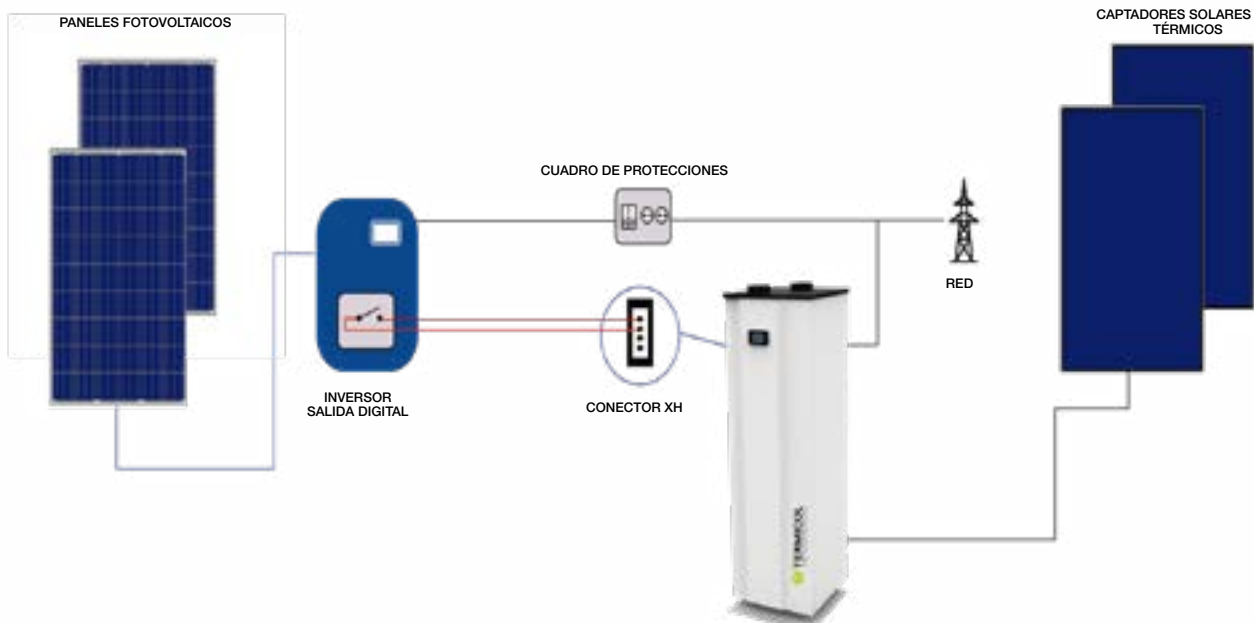

- Cuando existe exceso de producción de energía fotovoltaica, el inversor cierra el contacto para enviar la energía al equipo de aeroterminia. De este modo, permite calentar el agua usando la tecnología de la bomba de calor, acumulando este exceso de energía en forma de agua caliente.





# EQUIPO HÍBRIDO



VÍDEO  
PRESENTACIÓN

La gama Termicol Solar Hybrid es una solución muy eficiente basada en la integración de dos tecnologías, la solar térmica y la bomba de calor como apoyo para producción de agua caliente sanitaria. Este nuevo sistema, es capaz de captar la radiación solar y la energía térmica del ambiente, logrando un rendimiento energético muy elevado.

SOLAR  
HYBRID

SOLAR HYBRID  
PLUS

ESQUEMA  
HIBRIDABLE

FICHAS TÉCNICAS, MANUALES Y CERTIFICADOS





# FAMILIA TERMICOL SOLAR HYBRID

## 200, 260 L



### CARACTERÍSTICAS

- ▲ Máxima eficiencia energética.
- ▲ Integración de dos tecnologías en un único sistema, energía solar térmica y bomba de calor
- ▲ Resistencia eléctrica de apoyo.
- ▲ Ciclo de anti-legionella automático.
- ▲ Posibilidad de conexión a sistemas fotovoltaicos.
- ▲ Panel de control programable e intuitivo.
- ▲ Ventilador eficiente de bajo impacto acústico.
- ▲ Indicadores de alarma.



Modelo	Ref. terraza plana	Ref. cub. inclinada	Litros	Clase energética	Presión sonora (dB)**	Precio
TSHT200 con 1S26	655HPT2001S26VGP	655HPT2001S26VGI	200	A+++	31	4.723 €
TSHT200 con 1G26	655HPT2001G26VGP	655HPT2001G26VGI	200	A+++	31	4.774 €
TSHT200 con 2S21	655HPT2002S21VGP	655HPT2002S21VGI	200	A+++	31	5.175 €
TSHT200 con 2G21	655HPT2002G21VGP	655HPT2002G21VGI	200	A+++	31	5.312 €
TSHT200 con 2S26	655HPT2002S26VGP	655HPT2002S26VGI	200	A+++	31	5.347 €
TSHT200 con 2G26	655HPT2002G26VGP	655HPT2002G26VGI	200	A+++	31	5.450 €
TSHT260 con 2S21	655HPT3002S21VGP	655HPT3002S21VGI	260	A+++	31	5.267 €
TSHT260 con 2G21	655HPT3002G21VGP	655HPT3002G21VGI	260	A+++	31	5.438 €
TSHT260 con 2S26	655HPT3002S26VGP	655HPT3002S26VGI	260	A+++	31	5.404 €
TSHT260 con 2G26	655HPT3002G26VGP	655HPT3002G26VGI	260	A+++	31	5.541 €

\* Presión sonora medida según EN 12102 y EN ISO 9614 a 5m de distancia y directividad 2.

\*\* Consultar para otras combinaciones







# FAMILIA TERMICOL

# SOLAR HYBRID

## 200, 260 L

### EFICIENCIA DEL EQUIPO

Eficiencia energética equivalente = energía térmica generada/energía eléctrica consumida

Modelo	Sevilla	Madrid/Roma	París/Wurzburg	Bilbao/La Coruña
TSHT200 con 1S26	7,35	5,81	3,58	4,50
TSHT200 con 1G26	11,46	7,68	4,03	5,40
TSHT200 con 2S21	13,75	9,64	4,52	6,40
TSHT200 con 2G21	9,29	6,96	3,90	5,10
TSHT200 con 2S26	13,57	9,61	4,57	6,45
TSHT200 con 2G26	17,00	11,90	5,21	7,84
TSHT260 con 2S21	9,18	6,93	3,92	5,28
TSHT260 con 2G21	11,78	8,32	4,30	5,88
TSHT260 con 2S26	11,43	8,32	4,30	5,86
TSHT260 con 2G26	16,63	10,54	4,85	7,02

### COMPONENTES

- ▲ Captadores solares.
- ▲ Estructuras de soporte.
- ▲ Depósito interacumulador con bomba de calor integrada.
- ▲ Vaso de expansión de membrana.
- ▲ Accesorios de valvulería y conexionado.
- ▲ Sistema de bombeo y regulación.
- ▲ Fluido anticongelante para el solar.
- ▲ Fluido refrigerante para la bomba de calor.
- ▲ Doble serpentín: para el solar y la bomba de calor

Circuito	Características
Compresor	Rotativo
Refrigerante	R134a
Ventilador	Centrífugo
Condensador	Aluminio

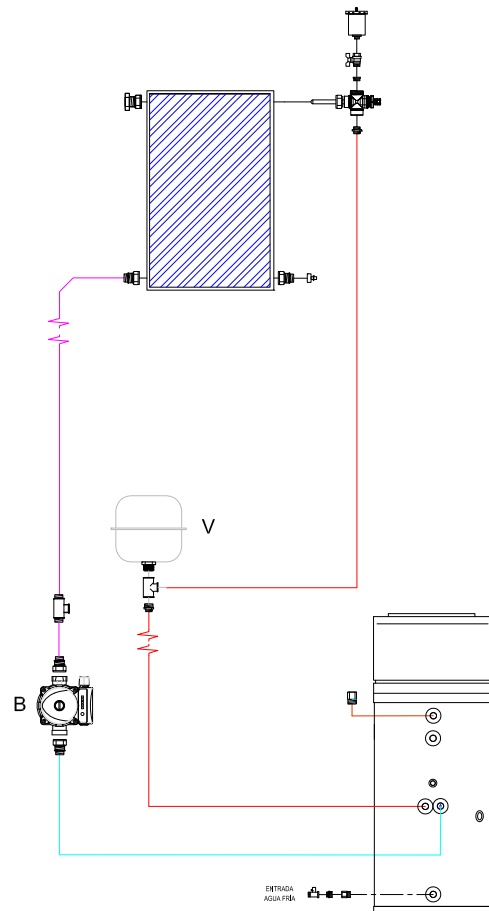



# FAMILIA TERMICOL

# SOLAR HYBRID

## 200, 260 L

### BOMBA DE CALOR Y ACUMULADOR

Datos técnicos	Unidades	TSHT200	TSHT260
Capacidad nominal	L	194	251
Presión máxima de servicio	bar	8	8
SCOP a 7°C *	-	2,8	3
SCOP a 14°C **	-	3,1	3,4
Potencia nominal a 7°C	W	1.1	1.2
Potencia consumida	W	430	460
Corriente máx. bomba de calor	A	9.6	9.6
Consumo máximo con apoyo	W	2.163	
Máxima temperatura de agua con BC	°C	65	
Máxima temperatura de agua con resistencia	°C	75	
Suministro de potencia (frecuencia)	V (Hz)	1 / N / 230 (50)	
Potencia de la resistencia	W	1.500	
Tipo de aislamiento	-	PU	
Espesor de aislamiento medio	cm	5	
Presión máx. de trabajo	bar	8	
Rango de flujo de aire del equipo	m3/h	314	

\* SCOP según norma UNE-EN16147.

### ACUMULADOR DEL SISTEMA HÍBRIDO

Medidas (mm)	TSHT200	TSHT260
h	1720	2010
a	994	1285
b	724	834
c	995	1285
f	803	1064
i	681	781
k	60	60
n	681	766
u	1153	1440
w	58	58
M	260	260
ØDF	160	160
R	1785	2055
ØD	630	630

Referencia	Descripción	Conexiones
CW	Entrada de agua fría	1"
HW	Salida de agua caliente	1"
IS	Entrada serpentín*	1"
OS	Salida serpentín*	1"
R	Recirculación	3/4"
TS	Conexión termostato	1/2"
EE	Apertura para resistencia eléctrica	1/2"
CD	Drenaje de condensados	3/4"

### Esquema THP

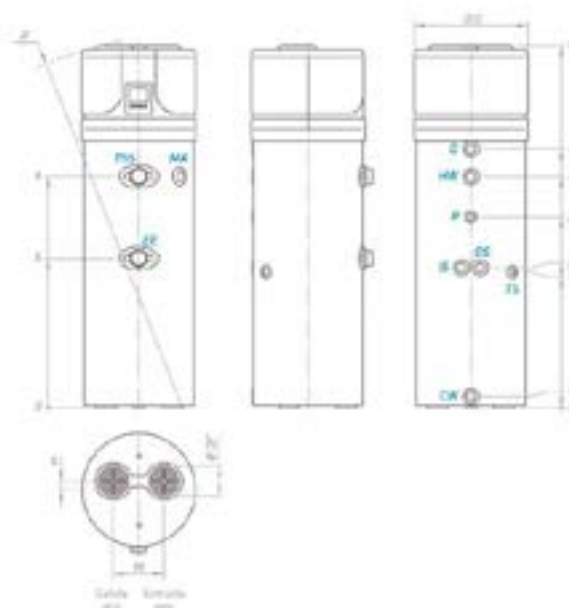



# FAMILIA TERMICOL

# SOLAR HYBRID

## 200, 260 L

### CARACTERÍSTICAS CAPTADORES

Características técnicas	S21	S26	G21	G26
Longitud (mm)	2.047	2.047	2.039	2.039
Anchura (mm)	1.047	1.047	1.039	1.039
Espesor (mm)	49	49	81	81
Área bruta (m <sup>2</sup> )	2,15	2,15	2,14	2,53
Área neta (m <sup>2</sup> )	2,03	2,03	2,00	2,41
Peso en vacío (kg)	29	29	30,3	38,2
Capacidad del fluido (L)	1,15	1,15	1,1	1,4
Marco	Aluminio			
Cubierta	Vidrio templado solar 3,2			
Aislamiento	Lana de vidrio 15 mm		Lana de vidrio 40 mm	

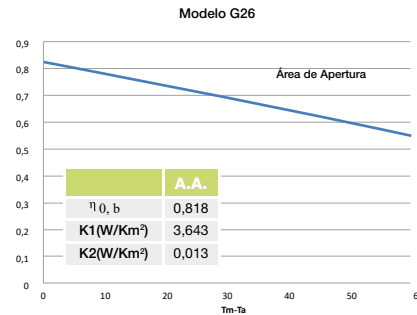
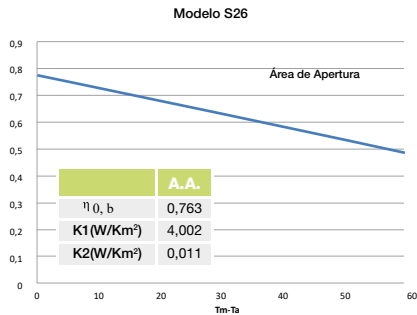

### CENTRALITA

- El controlador permitirá hacer uso del sistema solar siempre que se cumpla:
  - La temperatura del captador solar sea 5°C superior a la temperatura inferior del tanque de agua.
  - La temperatura de la zona inferior del tanque de agua sea inferior a 78°C.

#### Modos de funcionamiento de la bomba de calor:

**Modo habitual:** la lógica del sistema calculará constantemente el valor máximo del funcionamiento del compresor siempre que la temperatura ambiente supere los 25°C, unicamente activando la resistencia eléctrica hasta llegar a la temperatura establecida por el usuario cuando el compresor alcance la temperatura máx. calculada para evitar su mal funcionamiento.

**Modo de calentamiento rápido:** la resistencia eléctrica comenzará a funcionar al mismo tiempo que el compresor, hasta alcanzar la temperatura establecida por el usuario.

**Modo de resistencia eléctrica:** unicamente actuará la resistencia eléctrica.





# FAMILIA TERMICOL

# SOLAR HYBRID PLUS

## 200, 260, 500L



### CARACTERÍSTICAS

- ▲ Gran volumen de ACS: disponible en capacidades de 200, 260 y 500 litros. Garantiza mínimas pérdidas de calor gracias al reforzado aislamiento.
- ▲ Se maximiza el uso de la radiación solar para lograr el máximo ahorro.
- ▲ Grupo de bombeo solar incorporado en el depósito junto con la aerotermia. Únicamente es necesario enlazar con el colector solar.
- ▲ Resistencia envainada.
- ▲ Depósito en acero inoxidable dúplex 2205.
- ▲ Mínimo mantenimiento: no existe ánodo que reemplazar.
- ▲ Controlador único que integra ambas tecnologías, la solar y la aerotermia.
- ▲ Desinfección anti-legionella.
- ▲ Ventilador eficiente de bajo impacto acústico.
- ▲ Indicadores de alarma.



Modelo	Ref. terraza plana	Ref. cub. inclinada	Litros	Clase energética	Presión sonora (dB)**	Precio
TSH200 con 1S26	655HP2001S26VGP	655HP2001S26VGI	200	A++	40	5.190 €
TSH200 con 1G26	655HP2001G26VGP	655HP2001G26VGI	200	A++	40	5.218 €
TSH200 con 2S21	655HP2002S21VGP	655HP2002S21VGI	200	A+++	40	5.587 €
TSH200 con 2G21	655HP2002G21VGP	655HP2002G21VGI	200	A+++	40	5.650 €
THS200 con 2S26	655HP2002S26VGP	655HP2002S26VGI	200	A+++	40	5.706 €
THS200 con 2G26	655HP2002G26VGP	655HP2002G26VGI	200	A+++	40	5.761 €
TSH260 con 2S21	655HP3002S21VGP	655HP3002S21VGI	260	A+++	40	5.865 €
TSH260 con 2G21	655HP3002G21VGP	655HP3002G21VGI	260	A+++	40	5.927 €
TSH260 con 2S26	655HP3002S26VGP	655HP3002S26VGI	260	A+++	40	5.982 €
TSH260 con 2G26	655HP3002G26VGP	655HP3002G26VGI	260	A+++	40	6.039 €
TSH500 con 3S26	655HP5003S26VGP	655HP5003S26VGI	500	A+++	41	10.038 €
TSH500 con 3G26	655HP5003G26VGP	655HP5003G26VGI	500	A+++	41	10.120 €
TSH500 con 4S26	655HP5004S26VGP	655HP5004S26VGI	500	A+++	41	10.557 €
TSH500 con 4G26	655HP5004G26VGP	655HP5004G26VGI	500	A+++	41	10.665 €

\* Presión sonora medida según EN 12102 y EN ISO 9614 a 5m de distancia y directividad 2.

\*\* Consultar para otras combinaciones





# FAMILIA TERMICOL

# SOLAR HYBRID PLUS

## 200, 260, 500L

### EFICIENCIA DEL EQUIPO

Eficiencia energética equivalente = energía térmica generada/energía eléctrica consumida

Modelo	Sevilla	Madrid/Roma	París/Wurzburgo	Bilbao/La Coruña
TSH200 con 1S26	7,15	5,63	3,32	4,36
TSH200 con 1G26	11,20	7,47	3,75	5,24
TSH200 con 2S21	13,48	9,40	4,21	6,21
TSH200 con 2G21	9,06	6,67	3,62	4,94
THS200 con 2S26	13,30	9,37	4,25	6,26
THS200 con 2G26	16,74	11,64	4,86	7,62
TSH260 con 2S21	8,51	6,37	3,52	4,82
TSH260 con 2G21	11,04	7,69	3,86	5,39
TSH260 con 2S26	10,69	7,69	3,86	5,37
TSH260 con 2G26	15,89	9,83	4,36	6,45
TSH500 con 3S26	10,22	7,04	3,53	4,94
TSH500 con 3G26	13,10	8,85	3,95	5,85
TSH500 con 4S26	12,93	8,82	3,90	5,77
TSH500 con 4G26	16,35	11,05	4,46	7,06

### COMPONENTES

- ▲ Captadores solares.
- ▲ Estructuras de soporte.
- ▲ Depósito interacumulador con bomba de calor integrada.
- ▲ Vaso de expansión de membrana.
- ▲ Accesorios de valvulería y conexionado.
- ▲ Sistema de bombeo y regulación.
- ▲ Fluido anticongelante para el solar.
- ▲ Fluido refrigerante para la bomba de calor.
- Serpentín interno para el solar y externo para la bomba de calor.

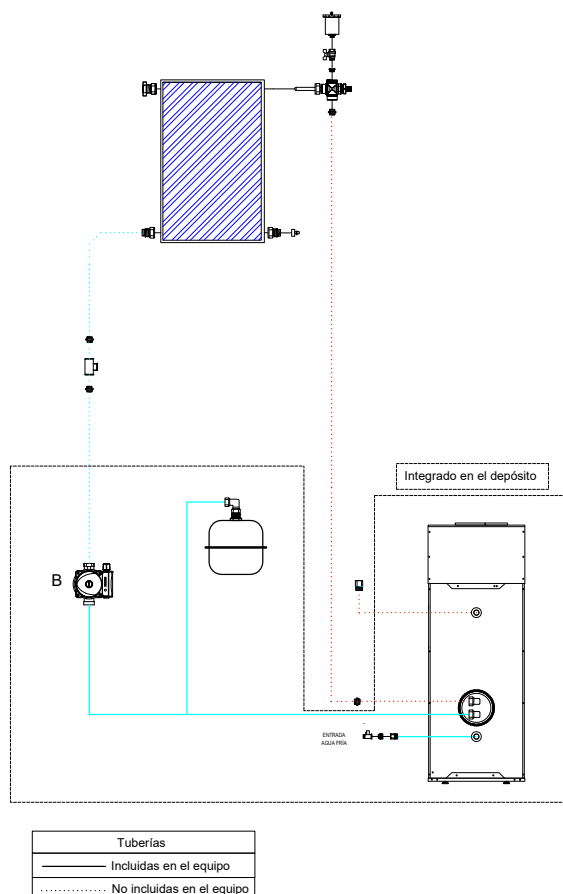

Conexiones	TSH200P	TSH260P	TSH500P
Entrada/ salida agua (pulg)	3/4		1
Entrada/ salida aire (mm)	160		160
Salida condensados (pulg)	1/2		1/2
Toma solar (ida) (pulg)		3/4	
Toma solar (vuelta) (pulg)		3/4	





# FAMILIA TERMICOL

# SOLAR HYBRID PLUS

## 200, 260, 500L

### BOMBA DE CALOR Y ACUMULADOR

Características técnicas	TSH200	TSH260	TSH500
Capacidad nominal (L)	200	260	500
Presión máxima de servicio (bar)	6	6	6
SCOP a 7°C *	2,57	2,64	2,52
SCOP a 14°C **	2,98	3,04	2,97
Rango potencia térmica (7°C - 14°C) (W)	1.464 - 1.820		3.122 - 3.970
Rango potencia consumida (7°C - 14°C) (W)	500 - 545		1.082 - 1.145
Potencia térmica sistema de apoyo (W)	3.320		5.407
Potencia térmica máxima sistema de apoyo (W)	3.788		6.165
Consumo máximo con apoyo (W)	2.135		2.785
Temperatura máx. bomba de calor (°C)	55		
Temperatura máx. apoyo eléctrico (°C)	65		
Alimentación eléctrica	220 - 240V / 1 ph / 50Hz		
Potencia de la resistencia (W)	1.500		
Tipo de aislamiento	Espuma de poliuretano 42 kg/m3		
Espesor de aislamiento medio (cm)	8		
Presión disponible ventilador (Pa)	70		
Rango caudal de aire del equipo (m³/h)	350 - 450		700
Dimensiones acumulador (alto x ancho x alto)	587 x 1.527 x 585	587 x 1.945 x 585	740 x 2.066 x 696
Compresor	Rotativo		
Refrigerante	R134a		
Evaporador	Tubo de cobre y aletas de aluminio		
Condensador	Aluminio serie 3000		

\* SCOP zona climática fría según norma UNE-EN16147.

\*\* SCOP zona climática cálida según norma UNE-EN16147.

### ACUMULADOR DEL SISTEMA HÍBRIDO

Medidas	TSH200	TSH260	TSH500	Dimensiones del acumulador
A	587	587	740	
B	1.527	1.945	2.066	
C	585	585	696	
D	956	1.323	1.455	
E	217	217	245	
F	160	160	160	
Referencia	Descripción			
1	Conexión eléctrica			
2	Salida de condensados			
3	Salida de agua caliente			
4	Vaso de expansión			
5	Bomba de circulación			
6	Toma de salida de serpentín			
7	Toma de entrada de serpentín			
8	Entrada de agua fría			
9	Salida de aire			
10	Entrada de aire			





# FAMILIA TERMICOL

# SOLAR HYBRID PLUS

## 200, 260, 500L

### CARACTERÍSTICAS CAPTADORES

Características técnicas	S21	S26	G21	G26
Longitud (mm)	2.047	2.047	2.039	2.039
Anchura (mm)	1.047	1.047	1.039	1.039
Espesor (mm)	49	49	81	81
Área bruta (m <sup>2</sup> )	2,15	2,15	2,14	2,53
Área neta (m <sup>2</sup> )	2,03	2,03	2,00	2,41
Peso en vacío (kg)	29	29	30,3	38,2
Capacidad del fluido (L)	1,15	1,15	1,1	1,4
Marco	Aluminio			
Cubierta	Vidrio templado solar 3,2			
Aislamiento	Lana de vidrio 15 mm		Lana de vidrio 40 mm	

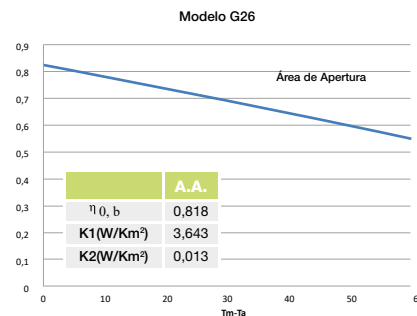
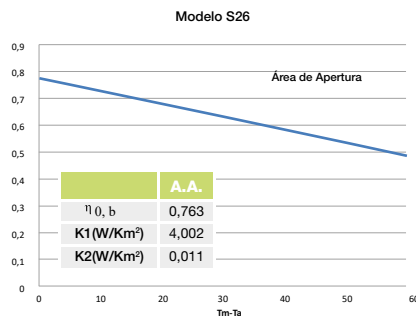

### CENTRALITA

- ▲ Controlador táctil.
- ▲ Preparado para la conexión a instalaciones fotovoltaicas.
- ▲ Desinfección anti-legionella automática.
- ▲ Desescarche automático cuando el evaporador está congelado.
- ▲ Alarmas.
- ▲ Funcionamiento del sistema según distintos tramos para cubrir todas las demandas del mercado:



Por defecto la bomba de calor mantiene la temperatura del acumulador entre los 35 y 40°C en el periodo nocturno (22:00 a 6:00) y entre los 45 y 50°C en el periodo diurno (6:00 a 22:00)

El sistema solar calienta el acumulador hasta los 60°C (70°C si hay exceso de energía solar) Si el sistema solar está en funcionamiento, la bomba de calor solo actúa si la temperatura está por debajo de la consigna Teco (30°C por defecto).





# HIBRIDABLE CON FOTOVOLTAICA

# ESQUEMA CONEXIÓN

Nuestros equipos híbridos presentan la posibilidad de conexión a una instalación fotovoltaica. (Estos productos no están incluidos en nuestros kits).

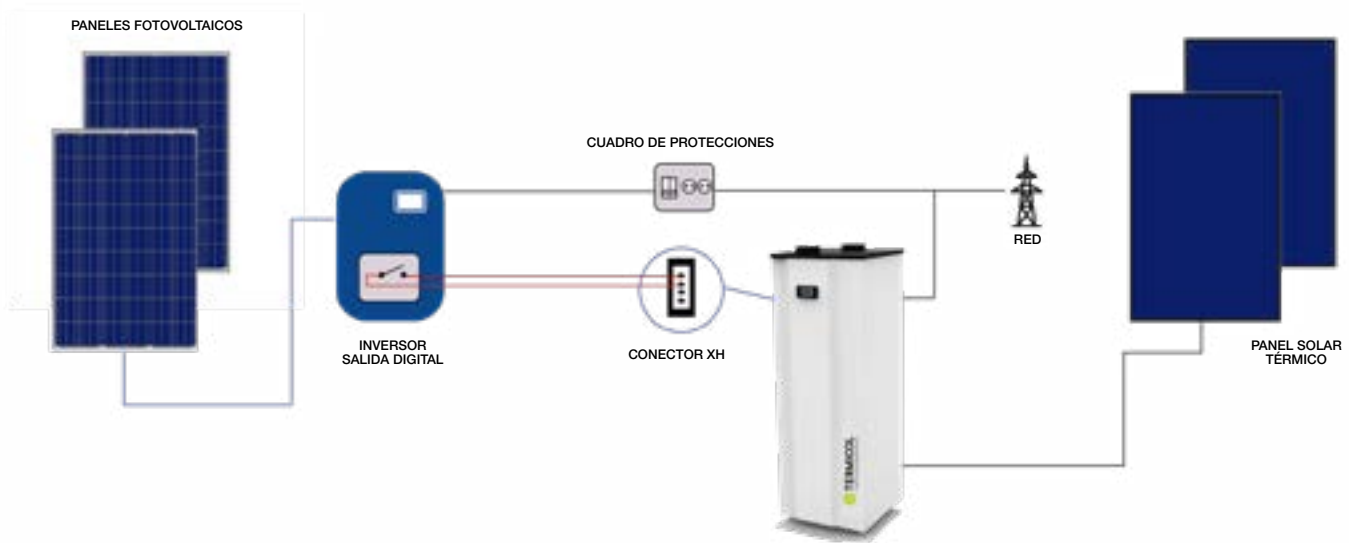

## MODO DE FUNCIONAMIENTO

Cuando existe exceso de producción de energía fotovoltaica, el inversor cierra el contacto para enviar la energía al equipo de aerotermia. De este modo, permite calentar el agua usando la tecnología de la bomba de calor, acumulando este exceso de energía en forma de agua caliente.







# ACUMULADORES



En una instalación térmica, el acumulador es el punto de suministro efectivo del que se extrae la energía necesaria para atender el consumo. Existen diversos tipos de acumuladores, donde su elección es importante ya que puede ayudar a mejorar el rendimiento del sistema de captación. Distinguimos entre acumuladores unificados, para suelo y mural, de inercia y de acero inoxidable.

ACS  
VITRIFICADOS  
DIRECTOS

ACS  
VITRIFICADOS UN  
SERPENTÍN

ACS  
VITRIFICADOS UN  
SERPENTÍN GRAN  
SUPERFICIE

ACS  
VITRIFICADOS  
DOBLE SERPEN-  
TÍN

ACS  
VITRIFICADOS  
MURALES

DE INERCIA

ACS  
ACERO INOXI-  
DABLE

FICHAS TÉCNICAS, MANUALES Y CERTIFICADOS





# ACUMULADORES ACS VITRIFICADOS DIRECTOS



- ▲ Acumuladores verticales directos para Agua Caliente Sanitaria de acero al carbono.
- ▲ Tratamiento interior vitrificado.
- ▲ 5 años de garantía.



Características	150	200	300	500	750	1000	1500	2000	2500	3000	4000	5000
*Diámetro (D mm)	580	580	580	740	910	1.010	1.120	1.120	1.460	1.460	1.660	1.660
*Altura (A mm)	1.135	1.340	1.870	1.845	2.110	2.070	2.360	2.280	2.180	2.580	2.625	3.230
Peso (kg)	72	79	97	153	223	235	330	470	560	620	762	882
Espesor aislamiento (mm)	50	50	50	50	80	80	80	80	80	80	80	80
P <sub>max</sub> (bar) / T <sub>max</sub> (°C)	10 / 95											

\*Dimensiones incluido aislamiento

## MODELOS Y PRECIOS

Modelo	Capacidad (litros)	Boca de inspección	Aislamiento	Referencia	Precio
ATK 150 D	150	4"	Poliuretano rígido y polipiel	602K0150	1.270 €
ATK 200 D	200			602K0200	1.350 €
ATK 300 D	300			602K0300	1.605 €
ATK 500 D	500			602K0500	2.185 €
ATK 750 D	750			5"	602K0800
ATK 1000 D BH	1.000	16"	Poliuretano flexible y polipiel	602K1000	4.202 €
ATK 1500 D BH	1.500			602K1500	5.685 €
ATK 2000 D BH	2.000			602K2000	7.035 €
ATK 2500 D BH	2.500			602K2500	8.433 €
ATK 3000 D BH	3.000			602K3000	9.709 €
ATK 4000 D BH	4.000			602K4000	13.741 €
ATK 5000 D BH	5.000			602K5000	16.371 €
ATK 1000 D BP	1.000	5"	Poliuretano flexible y polipiel	602K1010	3.342 €
ATK 1500 D BP	1.500			602K1510	4.682 €
ATK 2000 D BP	2.000			602K2010	5.878 €
ATK 2500 D BP	2.500			602K2510	7.566 €
ATK 3000 D BP	3.000			602K3010	8.468 €
ATK 4000 D BP	4.000			602K4010	12.677 €
ATK 5000 D BP	5.000			602K5010	15.194 €

## ACCESORIOS

Descripción	Referencia	Precio
Ánodo electrónico (750 L - 1000 L)	714AE1500	231 €
Ánodo electrónico (1500 L - 5000 L)	714AE5000	303 €
Ánodo de magnesio (hasta 300 L)*	714KAM114L31	55 €
Junta de silicona (<= 800 L)	714KJSBP	28 €
Junta de silicona (> 800 L)	714KJSBG	106 €

\* Consultar otras capacidades





# ACUMULADORES ACS VITRIFICADOS UN SERPENTÍN



- ▲ Acumuladores verticales con serpentín fijo para Agua Caliente Sanitaria de acero al carbono.
- ▲ Tratamiento interior vitrificado.
- ▲ Sin o con estación solar.
- ▲ 5 años de garantía.



Características	ATK 150	ATK 200	ATK 300	ATK 500	ATK 750	ATK 1000	ATK 1500	ATK 2000	ATK 2500	ATK 3000
Sup. de serp. (m <sup>2</sup> )	0,62	0,62	1,0	1,5	2,92	2,92	3,66	4,59	5,9	6,8
Peso (kg)	91	109	123	194	240	280	335	480	660	730
*Diámetro (D mm)	580	580	580	740	910	1.010	1.120	1.260	1.460	1.460
*Altura (A mm)	1.135	1.340	1.860	1.845	2.110	2.070	2.375	2.280	2.160	2.580
Espesor aislamiento (mm)	50	50	50	50	80	80	80	80	80	80
P <sub>max</sub> (bar) / T <sub>max</sub> (°C)	10 / 95									

\*Dimensiones con aislamiento incluido.

Modelo	Capacidad (litros)	Boca de inspección	Aislamiento	Referencia	Precio
ATK 150 S	150	4"	Poliuretano rígido y polipiel	602K0151	1.204 €
ATK 200 S	200			602K0201	1.327 €
ATK 300 S	300			602K0301	1.619 €
ATK 500 S	500			602K0501	2.165 €
ATK 750 S	750	5"	Poliuretano flexible y polipiel	602K0801	3.675 €
ATK 1000 S BH	1.000	16"		602K1001	4.631 €
ATK 1500 S BH	1.500			602K1501	6.026 €
ATK 2000 S BH	2.000			602K2001	8.091 €
ATK 2500 S BH	2.500			602K2501	9.989 €
ATK 3000 S BH	3.000	5"	602K3001	11.012 €	
ATK 1000 S BP	1.000		Poliuretano flexible y polipiel	602K1011	3.864 €
ATK 1500 S BP	1.500			602K1511	5.093 €
ATK 2000 S BP	2.000			602K2011	6.930 €
ATK 2500 S BP	2.500			602K2511	8.920 €
ATK 3000 S BP	3.000			602K3011	9.624 €





# ACUMULADORES ACS PARA BOMBA DE CALOR VITRIFICADO UN SERPENTÍN GRAN SUPERFICIE



- ▲ Acumuladores verticales con serpentín fijo gran superficie para Bomba de calor de acero al carbono.
- ▲ Tratamiento interior vitrificado.
- ▲ 5 años de garantía.



Características	ATK 150	ATK 200	ATK 300	ATK 500	ATK 750	ATK 1000	ATK 1500	ATK 2000
Sup. de serp. (m2)	1,2	1,6	2,5	3	4,8	4,8	6,25	7,85
Peso (kg)	75	88	110	160	248	274	364	500
*Diámetro (D mm)	580	580	700	740	910	1.010	1.120	1.260
*Altura (A mm)	1.135	1.340	1.220	1.845	2.100	2.070	2.375	2.280
Espesor aislamiento (mm)	50	50	50	50	80	80	80	80
Pmax (bar) / Tmax (°C)	10 / 95							

\*Dimensiones con aislamiento incluido.

Modelo	Capacidad (litros)	Boca de inspección	Aislamiento	Referencia	Precio
ATK 150 SX	150	4"	Poliuretano rígido y polipiel	602K0151X	1.504 €
ATK 200 SX	200			602K0201X	1.691 €
ATK 300 SX	300			602K0301X	2.009 €
ATK 500 SX	500			602K0501X	2.604 €
ATK 750 SX	750	5"	Poliuretano flexible y polipiel	602K0801X	4.027 €
ATK 1000 SX BH	1.000	16"		602K1001X	5.097 €
ATK 1500 SX BH	1.500			602K1501X	6.242 €
ATK 2000 SX BH	2.000	5"	Poliuretano flexible y polipiel	602K2001X	8.063 €
ATK 1000 SX BP	1.000			602K1011X	4.126 €
ATK 1500 SX BP	1.500			602K1511X	5.332 €
ATK 2000 SX BP	2.000			602K2011X	6.958 €





# ACUMULADORES ACS VITRIFICADOS DOBLE SERPENTÍN



- ▲ Acumuladores verticales con doble serpentín fijo para Agua Caliente Sanitaria de acero al carbono.
- ▲ Tratamiento interior vitrificado.
- ▲ 5 años de garantía.
- ▲ Serpentín inferior en acero vitrificado de gran superficie de intercambio.



Características	ATK 200	ATK 300	ATK 500	ATK 750	ATK 1000	ATK 1500	ATK 2000	ATK 2500	ATK 3000
Sup. de intercambio Sinf (m <sup>2</sup> )	0,68	1,0	1,35	2,92	2,92	3,66	4,59	5,90	6,80
Sup de intercambio Ssup (m <sup>2</sup> )	0,54	0,54	0,77	1,46	1,46	1,46	2,26	2,80	3,30
Peso (kg)	83	102	151	270	310	395	525	725	805
Diámetro (D mm)	580	580	740	910	1.010	1.120	1.260	1.460	1.460
Altura (A mm)	1.340	1.860	1.845	2.110	2.070	2.375	2.280	2.160	2.580
P <sub>max</sub> (bar) / T <sub>max</sub> (°C)	10 / 95								

Modelo	Capacidad (litros)	Boca de inspección	Protección Exterior	Referencia	Precio
ATK 200 S2	200	4"	Poliuretano rígido y polipiel	602K0202	1.483 €
ATK 300 S2	300			602K0302	1.741 €
ATK 500 S2	500			602K0502	2.367 €
ATK 750 S2	750	5"	Poliuretano flexible y polipiel	602K0802	4.073 €
ATK 1000 S2 BH	1.000	16"		602K1002	5.015 €
ATK 1500 S2 BH	1.500			602K1502	6.339 €
ATK 2000 S2 BH	2.000			602K2002	8.446 €
ATK 2500 S2 BH	2.500			602K2502	10.918 €
ATK 3000 S2 BH	3.000	602K3002		11.811 €	
ATK 1000 S2 BP	1.000	5"	Poliuretano flexible y polipiel	602K1012	4.089 €
ATK 1500 S2 BP	1.500			602K1512	5.814 €
ATK 2000 S2 BP	2.000			602K2012	7.594 €
ATK 2500 S2 BP	2.500			602K2512	9.842 €
ATK 3000 S2 BP	3.000			602K3012	10.473 €





# ACUMULADORES ACS VITRIFICADOS MURALES



## INTERACUMULADORES MURALES CON RESISTENCIA

### Modelos y precios

Modelo	Referencia	Precio
ATT 80 VE	602MT081E	473 €
ATT 100 VE	602MT101E	518 €
ATT 120 VE	602MT121E	602 €
ATT 150 VE	602MT151E	703 €
ATT 200 VE	602MT201E	904 €

\* Consultar otros modelos

Capacidad (litros)	Alto (mm)	Largo (mm)	Profundidad (mm)
80	845	440	467
100	985	440	467
120	1150	440	467
150	1315	440	467



Características	80	100	120	150
Sup. Intercambio (m2)	0,45	0,70	0,70	0,70
Elemento eléctrico (kW)	1,5	1,5	1,5	1,5

## TERMOS ELÉCTRICOS

Capacidad (litros)	Alto (mm)	Largo (mm)	Profundidad (mm)
50	593	440	468
80	843	440	468
100	983	440	468
150	1257	440	468
200	1357	560	567

### Modelos y precios

Modelo	Referencia	Precio
ATT 50 VTE	602MTE050TE	283 €
ATT 80 VTE	602MTE080TE	312 €
ATT 100 VTE	602MTE100TE	333 €
ATT 150 VTE	602MTE150TE	457 €
ATT 200 VTE	602MTE200TE	821 €



Características	50	80	100	150	200
Potencia nominal (kW)	1,5	1,5	1,5	1,5	1,5





# ACUMULADORES DE INERCIA



- ▲ Acumuladores verticales de inercia de acero al carbono específicos para sistemas de calefacción.
- ▲ Serpentines en acero al carbono de gran superficie de intercambio.
- ▲ 5 años de garantía.



Características	150	200	300	500	750	1000	1500	2000	3000	4000	5000	
Superficie de intercambio (m <sup>2</sup> )	0,87	1,25	1,25	1,98	3,1	3,1	4,5	5	6	6,6	7,2	
Peso acumulador directo (kg)	54	60	70	106	129	150	196	289	374	546	626	
Peso acumulador indirecto (kg)	70	71	93	143	158	178	240	313	390	565	701	
Ø Depósito (mm)	480	480	600	640	790	790	1000	1340	1600	1800	2000	
Altura (mm)	1135	1340	1220	1845	1800	2190	2165	2012	2334	2445	2427	
Espesor de aislamiento (mm)		50				100		70	100			
Presión máx. de trabajo (bar)		6						3				
Temperatura máxima (°C)							95					

## ACUMULADORES DE INERCIA DIRECTOS

Modelo	Capacidad (litros)	Aislamiento	Para interior		Para intemperie	
			Referencia	Precio	Referencia	Precio
ATB 200 IND	200	Poliuretano flexible con forro de PVC desmontable	603B0200	1.099 €	-	-
ATB 300 IND	300		603B0300	1.365 €	-	-
ATB 500 IND	500		603B0500	1.730 €	-	-
ATB 750 IND	750		603B0750	2.246 €	603B0800EX	2.336 €
ATB 1000 IND	1.000		603B1000	2.573 €	603B1000EX	2.675 €
ATB 1500 IND	1.500		603B1500	3.714 €	603B1500EX	3.863 €
ATMC 2000 IND	2.000		603MC2000	4.184 €	603MC2000EX	4.351 €
ATMC 3000 IND	3.000		603MC3000	6.150 €	603MC3000EX	6.940 €
ATMC 4000 IND	4.000		603MC4000	8.033 €	603MC4000EX	8.836 €
ATMC 5000 IND	5.000		603MC5000	9.240 €	603MC5000EX	10.165 €





# ACUMULADORES DE INERCIA

## ACUMULADORES DE INERCIA CON SERPENTÍN FIJO

Modelo	Capacidad (litros)	Aislamiento	Para interior		Para intemperie	
			Referencia	Precio	Referencia	Precio
ATB 200 INS	200	Poliuretano flexible con forro de PVC desmontable	603B0201	1.610 €	-	-
ATB 300 INS	300		603B0301	1.706 €	-	-
ATB 500 INS	500		603B0501	2.133 €	-	-
ATB 750 INS	750		603B0751	2.768 €	603B0801EX	2.878 €
ATB 1000 INS	1.000		603B1001	3.230 €	603B1001EX	3.359 €
ATMC 1500 INS	1.500		603MC1501	4.116 €	603MC1501EX	4.280 €
ATMC 2000 INS	2.000		603MC2001	4.612 €	603MC2001EX	4.796 €
ATMC 3000 INS	3.000		603MC3001	6.621 €	603MC3001EX	7.408 €
ATMC 4000 INS	4.000		603MC4001	8.520 €	603MC4001EX	9.099 €
ATMC 5000 INS	5.000		603MC5001	9.739 €	603MC5001EX	10.630 €

## ACUMULADORES DE INERCIA PARA AEROTERMIA

- ▲ Especialmente diseñados para bombas de calor.
- ▲ Preparados para la instalación interior y exterior de la vivienda

Modelo	Capacidad (L)	Referencia	Precio
ATMC 30 IND	30	603MC0030	418 €
ATMC 50 IND	50	603MC0050	446 €
ATMC 100 IND	100	603MC0100	650 €







# ACUMULADORES ACS ACERO INOXIDABLE

- ▲ Mural desde 100 L hasta 150 L y suelo desde 150 L hasta 5000 L
- ▲ 7 años de garantía para acumuladores hasta 1500 litros y 5 años de garantía para volúmenes mayores.

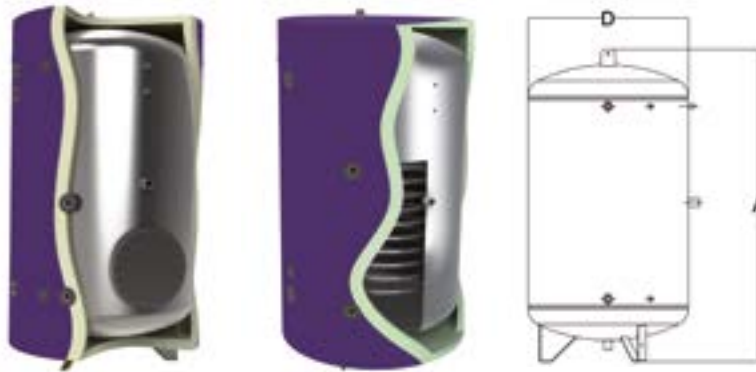

Características	100	120	150	200	300	500	750	1000	1500	2000	2500	3000	4000	5000	
Superficie de intercambio	0,66	0,66	0,66	0,83	1,10	1,80	2,63	3,60	4,20	4,86	5,67	6,48	7,3	8,11	
*Diámetro (D mm)	560	560	560	560	560	700	950	950	1.501	1.300	1.400	1.500	1.600	1.750	
*Altura (A mm)	784	909	1.033	1.263	1.733	1.910	1.460	1.960	2.006	2.150	2.200	2.300	2.600	2.700	
Peso (kg)	28	31	35	40	53	76	120	144	202	380	440	490	530	705	
Material depósito	Acero inox 444					Acero dúplex 2304					Acero inox AISI 316L				
Material serpentín	Acero inox 316L					Acero inox 316L					Acero inox 316				
Presión máx. de trabajo (bar)	7 bar					8 bar									

\*Dimensiones con aislamiento incluido.

## ACUMULADORES INOXIDABLES DIRECTOS

Modelo	Capacidad (litros)	Aislamiento	Referencia	Precio
ACUMCIX 100 INOX	100	Poliuretano rígido inyectado. Densidad 42 kg/m3 Instalación interior / exterior	604MC0100	1.156 €
ACUMCIX 120 INOX	120		604MC0120	1.205 €
ACUMCIX 150 INOX	150		604MC0150	1.264 €
ACUMCIX 200 INOX	200		604MC0200	1.386 €
ACUMCIX 300 INOX	300		604MC0300	1.683 €
ACUMCIX 500 INOX	500		604MC0500	2.825 €
ACUMCIX 750 INOX	750		604MC0800	4.108 €
ACUMCIX 1000 INOX	1.000		604MC1000	6.088 €
ACUMCIX 1500 INOX	1.500		604MC1500	9.295 €
ACUVIX 2000 INOX	2.000		Poliuretano flexible con forro de PVC desmontable	604V2000
ACUVIX 2500 INOX	2.500	604V2500		15.196 €
ACUVIX 3000 INOX	3.000	604V3000		18.020 €
ACUVIX 4000 INOX	4.000	604V4000		21.420 €
ACUVIX 5000 INOX	5.000	604V5000		25.883 €





# ACUMULADORES ACS ACERO INOXIDABLE

## ACUMULADORES INOXIDABLES CON SERPENTÍN FIJO

Modelo	Capacidad (litros)	Aislamiento	Referencia	Precio
ACUMCIX 100 INOX S	100	Poliuretano rígido inyectado. Densidad 42 kg/m3 Instalación interior / exterior	604MC0101	1.216 €
ACUMCIX 120 INOX S	120		604MC0121	1.295 €
ACUMCIX 150 INOX S	150		604MC0151	1.422 €
ACUMCIX 200 INOX S	200		604MC0201	1.549 €
ACUMCIX 300 INOX S	300		604MC0301	1.842 €
ACUMCIX 500 INOX S	500		604MC0501	3.244 €
ACUMCIX 800 INOX S	750		604MC0801	4.779 €
ACUMCIX 1000 INOX S	1.000		604MC1001	6.860 €
ACUMCIX 1500 INOX S	1.500		604MC1501	10.292 €
ACUVIX 2000 INOX S	2.000		Poliuretano flexible con forro de PVC desmontable	604V2001
ACUVIX 2500 INOX S	2.500	604V2501		15.753 €
ACUVIX 3000 INOX S	3.000	604V3001		19.359 €
ACUVIX 4000 INOX S	4.000	604V4001		24.767 €
ACUVIX 5000 INOX S	5.000	604V5001		29.676 €

## ACUMULADORES INOX CON SERPENTÍN DE GRAN SUPERFICIE. AEROTERMIA

Modelo	Capacidad (litros)	Aislamiento	Referencia	Precio
ACUMCIX 100 INOX SX	100	Poliuretano rígido inyectado. Densidad 42 kg/m3 Instalación interior / exterior	604MC0101X	1.350 €
ACUMCIX 120 INOX SX	120		604MC0121X	1.450 €
ACUMCIX 150 INOX SX	150		604MC0151X	1.550 €
ACUMCIX 200 INOX SX	200		604MC0201X	1.710 €
ACUMCIX 300 INOX SX	300		604MC0301x	1.920 €





# ACCESORIOS

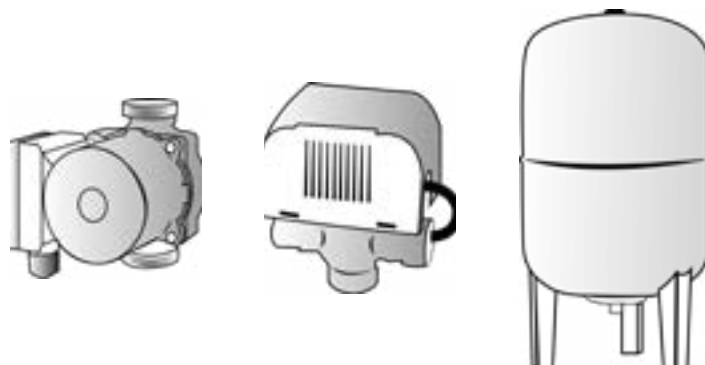

Accesorios necesarios para completar la instalación solar térmica, preparados para resistir las condiciones extremas de presión y temperatura a la que pueden estar sometidos, compatibles con los fluidos de trabajo y capaces de resistir las condiciones exteriores a las que vayan a estar expuestos.

INTERCAMBIA-  
DORES

DISIPADORES

BOMBAS  
CIRCULADORAS

VÁLVULAS

SISTEMAS DE  
CONTROL

SISTEMAS DE  
LLENADO

VARIOS

FICHAS TÉCNICAS, MANUALES Y CERTIFICADOS





# ACCESORIOS INTERCAMBIADORES

## KITS DE TRANSFERENCIA DE CALOR

Potencia	Descripción	Referencia	Precio
35	Kit de intercambio de ACS con armario	702KIACSK	655 €

\*Otros modelos en desarrollo: Consultar.

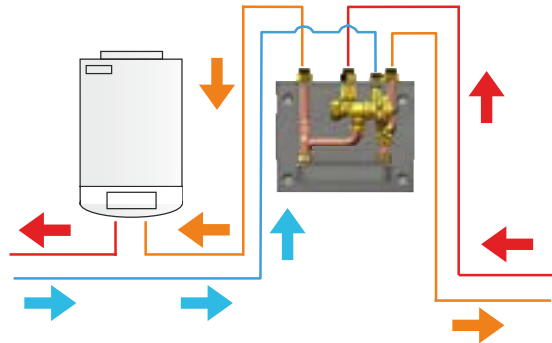

## INTERCAMBIADORES DE PLACAS TERMOSOLDADOS PARA ACS



Área de captación (m <sup>2</sup> )	Potencia	Tomas	Referencia	Precio
28,8	6 - 15 kW	3/4"	702PTACS012	251 €
48	16 - 24 kW	3/4"	702PTACS020	339 €
84	25 - 42 kW	1"	702PTACS035	410 €
120	43 - 60 kW	1"	702PTACS050	499 €
144	61 - 72 kW	1"	702PTACS060	690 €
168	73 - 84 kW	1"	702PTACS070	771 €
216	85 - 108 kW	1"	702PTACS090	851 €
240	109 - 120 kW	1 1/4"	702PTACS100	985 €

Condiciones de diseño:

- Temperatura de entrada del fluido primario = 60 °C.
- Temperatura de salida de fluido secundario = 50°C.
- Fluido de trabajo de primario = propylenglicol 30 %.
- Fluido de trabajo de secundario = agua.



Aislamientos		
Área de captación (m <sup>2</sup> )	Referencia	Precio
48	702PTAIS020	312 €
84	702PTAIS035	374 €
144	702PTAIS060	424 €
216	702PTAIS090	424 €
240	702PTAIS120	490 €





# ACCESORIOS INTERCAMBIADORES

## INTERCAMBIADORES DE CARCASA Y TUBO PARA PISCINA

- ▲ Condiciones de potencia de instalación solar:  
T entrada circuito primario = 50°C.
- ▲ Condiciones de potencia de instalación caldera:  
T entrada circuito primario = 90°C.
- ▲ Máximo caudal por carcasa 15 m<sup>3</sup>/h.



25 kW



45 kW



85 kW



105 kW

## INOXIDABLE PARA PISCINAS DE AGUA NO SALADA

Área de captación	Potencia instalación solar / Potencia instalación caldera	Referencia	Precio
2 - 12	1 - 6 kW / 25 kW	702CT025I05	583 €
12 - 35	7 - 18 kW / 45 kW	702CT045I15	681 €
35 - 71	19 - 36 kW / 85 kW	702CT085I30	994 €
71 - 82	37 - 42 kW / 105 kW	702CT105I35	1.585 €

## TITANIO PARA PISCINAS DE AGUA SALADA

Área de captación	Potencia instalación solar / Potencia instalación caldera	Referencia	Precio
2 - 12	1 - 6 kW / 25 kW	702CT025T05	964 €
12 - 35	7 - 18 kW / 45 kW	702CT045T15	1.105 €
35 - 71	19 - 36 kW / 85 kW	702CT085T30	1.744 €
71 - 82	37 - 42 kW / 105 kW	702CT105T35	2.352 €





# ACCESORIOS DISIPADORES

## DISIPADORES DINÁMICOS

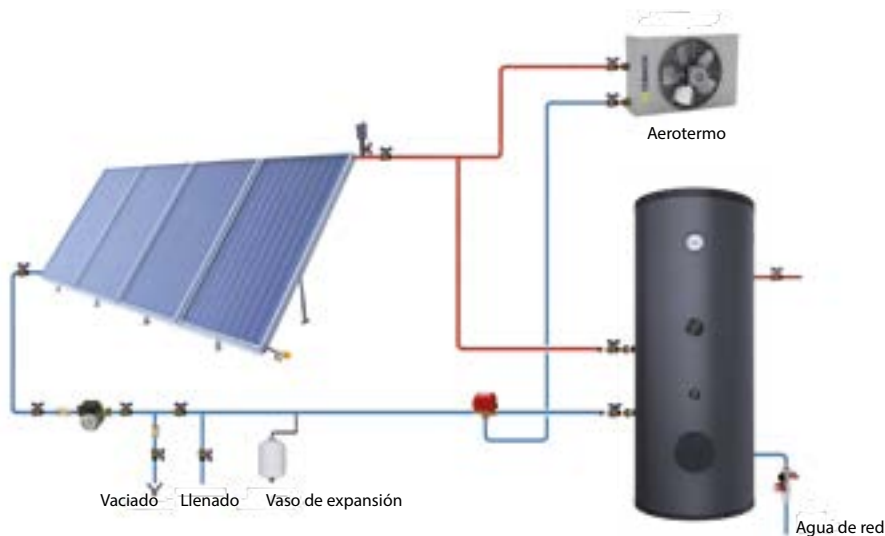

## MODELOS



\*Los disipadores de 106 kW, 152 kW, 190 kW, 243 kW, y 304 kW son trifásicos, el resto son monofásicos.

Condiciones de diseño:  
 - Temperatura de entrada del fluido = 90°C.  
 - Temperatura de entrada del aire = 35°C.  
 - Fluido de trabajo propylenglicol 30 %.

\*\*\*Consultar con departamento técnico para modelos de más potencia y disipación.

Aeroterms					
Nº Captadores	Modelos captadores	Descripción	Referencia	Precio	
1 - 3	XL30				
1 - 4	S26, G26	8 kW	705DI008M	688 €	
1 - 5	S21, G21, P21				
4 - 8	XL30				
5 - 9	S26, G26	18 kW	705DI018M	770 €	
6 - 12	S21, G21, P21				
5 - 11	XL30				
10 - 13	S26, G26	24 kW	705DI024M	920 €	
13 - 16	S21, G21, P21				
12 - 18	XL30				
14 - 21	S26, G26	40 kW	705DI040M	1.410 €	
17 - 26	S21, G21, P21				
19 - 24	XL30				
22 - 28	S26, G26	52 kW	705DI052M	1.560 €	
27 - 34	S21, G21, P21				
25 - 18	XL30				
29 - 33	S26, G26	61 kW	705DI061M	1.887 €	
35 - 40	S21, G21, P21				
29 - 35	XL30				
34 - 42	S26, G26	76 kW	705DI076M	2.078 €	
41 - 50	S21, G21, P21				
36 - 50	XL30				
43 - 57	S26, G26	106 kW *	705DI106T	3.311 €	
51 - 70	S21, G21, P21				
51 - 71	XL30				
58 - 84	S26, G26	152 kW *	705DI152T	3.856 €	
71 - 101	S21, G21, P21				
72 - 89	XL30				
85 - 105	S26, G26	190 kW *	705DI190T	4.224 €	
102 - 126	S21, G21, P21				
90 - 114	XL30				
106 - 134	S26, G26	243 kW *	705DI243T	7.019 €	
127 - 161	S21, G21, P21				
115 - 143	XL30				
135 - 168	S26, G26	304 kW *	705DI304T	7.254 €	
161 - 200	S21, G21, P21				





# ACCESORIOS DISIPADORES

## DISIPADORES ESTÁTICOS



## MODELOS



Válvula termostática  
T 90 °C



Disipador pasivo

Para batería de captadores				
Nº Captadores	Modelos captadores	Descripción	Referencia	Precio
2	S21, G21, P21	2,5 kW	705ECF025	1.130 €
2	S26, G26	3,5 kW	705ECF035	1.305 €
3	S21, G21, P21			
2	XL30	4,5 kW	705ECF045	1.494€
3	S26, G26			
4	S21, G21, P21			
3	XL30	5,5 kW	705ECF055	1.654€
4	S26, G26			
5	S21, G21, P21			
4	XL30	7 kW	705ECF070	2.252€
5	S26, G26			
6	S21, G21, P21			
5	XL30	8 kW	705ECF080	2.427€
6	S26, G26			
7	XL30	11 kW	705ECF110	2.952€
8	S26, G26			

Descripción	Referencia	Precio
Conexión para batería de captadores (disipadores estáticos)	215BATCAP2	216€

\* Condiciones de diseño para disipadores conectados en posición horizontal ; vel. viento 0 m/s ;  $\Delta t = 70 \text{ }^\circ\text{C}$ ; desnivel 5%.

\*\* Válvula termostática incluida en el disipador.



Válvula termostática  
T 70 °C



Disipador pasivo

Para equipos Termosifón				
Nº Captadores	Modelos captadores	Descripción	Referencia	Precio
Nº Captadores2	S21, T20, P21, T25, S26	1.750 kW	705ECT175	893€

Descripción	Referencia	Precio
Conexión para equipos Termosifón (disipadores estáticos)	215BATCAP3	74€

\*\* Válvula termostática incluida en el disipador.





# ACCESORIOS BOMBAS CIRCULADORAS

## PARA CIRCUITOS PRIMARIOS: BOMBAS SIMPLES

Referencia	701BP015R <sup>1</sup>	701BP020R <sup>1</sup>	701BP030R <sup>1</sup>	701BP040R <sup>1</sup>	701BP050R <sup>1</sup>	701BP080B <sup>1</sup>	701BP100B <sup>1</sup>	
Precio	365 €	578 €	942 €	1.063 €	1.250 €	2.070 €	2.402 €	
Nº Captadores	Q (m³/h)	H <sub>max</sub> (m)	H <sub>max</sub> (m)	H <sub>max</sub> (m)	H <sub>max</sub> (m)	H <sub>max</sub> (m)	H <sub>max</sub> (m)	
5	0,48	5,7						
10	0,96	4,8	6					
15	1,44	4	5,6					
20	1,92	3,1	4,7	6,2				
25	2,40	2,4	4	6,1	8			
30	2,88		3,2	5,8	7,7	9,6		
40	3,84			4,8	6,6	8,4	11,9	
50	4,80			4	5,5	7,1	11,1	
60	5,76				4,5	6	10,3	12
70	6,72					4,8	9,7	11,7
80	7,68						9,1	11,3
90	8,64						8,5	10,8
100	9,60						7,8	10,1



<sup>1</sup> Incorporan sus racores de conexión.

<sup>2</sup> Incorporan bridas.

## PARA CIRCUITOS PRIMARIOS: BOMBAS DOBLES

Referencia	701BPD020B <sup>2</sup>	701BPD030B <sup>2</sup>	701BPD040B <sup>2</sup>	701BPD050B <sup>2</sup>	701BPD080B <sup>2</sup>	701BPD100B <sup>2</sup>	
Precio	3.073 €	3.337 €	3.838 €	4.804 €	5.865 €	6.717 €	
Nº Captadores	Q (m³/h)	H <sub>max</sub> (m)	H <sub>max</sub> (m)	H <sub>max</sub> (m)	H <sub>max</sub> (m)	H <sub>max</sub> (m)	
20	1,92	6,5					
30	2,88	6	7,7				
40	3,84	5	7	8			
50	4,80	4,5	6,5	7,5	9,5		
60	5,76	4	6	7	8,5	12,5	
70	6,72		5,5	6,5	8	11,5	15
80	7,68			6	7,5	10,5	14
90	8,64				7	10	13,5
100	9,60					9	13



<sup>2</sup> Incorporan bridas.







# ACCESORIOS BOMBAS CIRCULADORAS

## PARA CIRCUITOS SECUNDARIOS: BOMBAS SIMPLES

Referencia	701BS005R <sup>1</sup>	701BS015R <sup>1</sup>	701BS030R <sup>1</sup>	701BS050B <sup>2</sup>	701BS070B <sup>2</sup>	701BS100B <sup>2</sup>	
Precio	511 €	532 €	737 €	1.261 €	1.261 €	1.332 €	
Nº Captadores	Q (m³/h)	H <sub>max</sub> (m)	H <sub>max</sub> (m)	H <sub>max</sub> (m)	H <sub>max</sub> (m)	H <sub>max</sub> (m)	
5	0,48	4	5,4				
10	0,96	3,6	4,9				
15	1,44	3,1	4,4	7			
20	1,92	3,1	3,7	6,7			
25	2,40		3,1	6,4			
30	2,88			6	8,1		
40	3,84			5,2	8	9,9	
50	4,80			4	7,8	9,7	
60	5,76				7,5	9,5	12,6
70	6,72				7,1	9,2	12,1
80	7,68				6,9	8,7	11,6
90	8,64					8	11
100	9,60					7,3	10,5



<sup>1</sup> Incorporan sus racores de conexión.

<sup>2</sup> Incorporan bridas.





# ACCESORIOS VÁLVULAS

## VÁLVULAS MEZCLADORAS TERMOSTÁTICAS DE ALTO CAUDAL

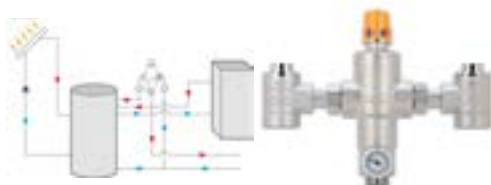

### Con anti-retornos

Descripción	Referencia	Precio
Válvula termostática mezcladora 1 1/4"	708TMZ114CAR	974 €
Válvula termostática mezcladora 1 1/2"	708TMZ112CAR	1.510 €
Válvula termostática mezcladora 2"	708TMZ200CAR	1.631 €

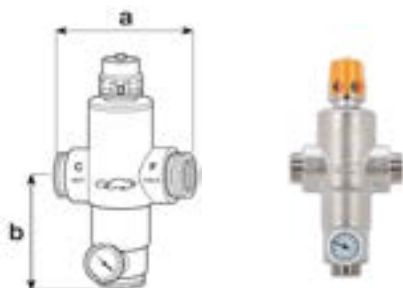

### Sin anti-retornos

Descripción	Referencia	Precio
Válvula termostática mezcladora 1 1/4"	708TMZ114CR	768€
Válvula termostática mezcladora 1 1/2"	708TMZ112CR	1.146€
Válvula termostática mezcladora 2"	708TMZ200CR	1.226€

## VÁLVULAS MOTORIZADAS 3 VÍAS



### Para circuitos primarios

Descripción	Referencia	Precio
1/2" (T <sub>max</sub> 160°C)	708ZN3V012H	186€
3/4" (T <sub>max</sub> 160°C)	708ZN3V034H	189€
1" (T <sub>max</sub> 160°C)	708ZN3V100H	191€
1 1/4" (T <sub>max</sub> 160°C)	708ZN3V114H	321€
1 1/2" (T <sub>max</sub> 160°C)	708ZN3V112H	816€
2" (T <sub>max</sub> 160°C)	708ZN3V200H	1.182€





# ACCESORIOS VÁLVULAS

## VÁLVULA DE EQUILIBRADO ESTÁTICO



Descripción	Referencia	Precio
1/2"H kv 0,1-4,47 m³/h DN15	708EQES012H	90€

## VÁLVULA DE EQUILIBRADO DINÁMICO

Descripción	Referencia	PVP
3/4"H equilibrado autoflow	708EQEC034H	120€

## VÁLVULA MEZCLADORA TERMOSTÁTICA



Conforme a	UNI EN 1111
Rango de temperatura	30-55°C
Presión operativa máx.	10 bar
Temp. de entrada máx.	100 °C
Caudal a 3 bar	38 l/min
Caudal mínimo	10 l/min

Descripción	Referencia	Precio
Cuerpo 3/4" con racores anti-retornos 3/4	708TMZ034CT	112 €





# ACCESORIOS SISTEMAS DE CONTROL

## CENTRALITAS

400S



Descripción	Referencia	Precio
Termicol 400S y 2 sondas (1 relé10A, sond.PTC2000)	703C7400S02	224 €

- ▲ 2 Entradas para sensores PT1000 de temperatura.
- ▲ 1 Salida relé 230VAC (on/off).

STDC-V3



Descripción	Referencia	Precio
Termicol STDC con 2 sondas	703C1STDC32	255 €

- ▲ 3 Entradas para sensores PT1000 de temperatura.
- ▲ 1 Salida relé 230VAC (on/off).
- ▲ 1 Salida PWM (control velocidad bombas alta eficiencia).
- ▲ 9 Variantes hidráulicas.

MTDC-V5



Descripción	Referencia	Precio
Termicol MTDC con 3 sondas	703C2MTDC53	366 €

- ▲ 4 Entradas para sensores PT1000 de temperatura.
- ▲ 2 Salidas relé 230VAC (on/off).
- ▲ 1 Salida PWM (control velocidad bombas alta eficiencia).
- ▲ 25 Variantes hidráulicas.





# ACCESORIOS SISTEMAS DE CONTROL

## CENTRALITAS

LTDC-V3



Descripción	Referencia	Precio
Termicol LTDC con 4 sondas	703C3LTDC34	559 €
<ul style="list-style-type: none"> <li>▲ 6 Entradas para sensores PT1000 de temperatura.</li> <li>▲ 2 Entradas VFS/RPS Directsensor para medir caudal.</li> <li>▲ 3 Salidas relé 230VAC (on/off).</li> <li>▲ 2 Salida PWM (control velocidad bombas alta eficiencia).</li> <li>▲ 42 Variantes hidráulicas.</li> </ul>		

XTDC-V1



Descripción	Referencia	Precio
Termicol XTDC con sonda opcional	703C4XTDC10	1.469 €
<ul style="list-style-type: none"> <li>▲ 8 Entradas para sensores PT1000 de temperatura.</li> <li>▲ 2 Entradas para sensor Grundfos VFS/RPS.</li> <li>▲ 1 Entrada para sensor ambiente RC21.</li> <li>▲ 2 Salida PWM (control velocidad bombas alta eficiencia).</li> <li>▲ 2 Conexiones para control de velocidad.</li> <li>▲ 6 Salidas relé 230VAC (on/off).</li> <li>▲ Ranura de Tarjeta de Memoria Micro SD.</li> <li>▲ Conexión Internet (modelo V2).</li> <li>▲ 48 Variantes hidráulicas.</li> </ul>		





# ACCESORIOS SISTEMAS DE LLENADO

## SISTEMAS DE LLENADO Y VACIADO



### Equipo digital

Nº Captadores	Descripción	Referencia	Precio
6 - 15	120 L	712LLVD0120	5.197 €
16 - 25	200 L	712LLVD0200	5.477 €
26 - 35	300 L	712LLVD0300	5.861 €
36 - 50	500 L	712LLVD0500	6.583 €
51 - 120	1.000 L	712LLVD0900	7.546 €

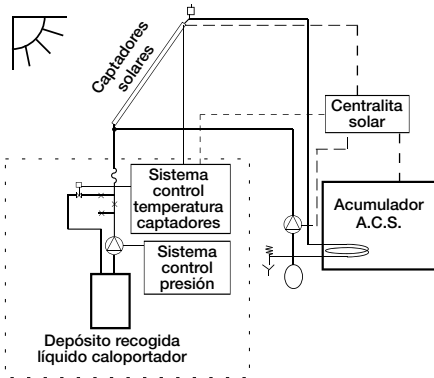

### Equipo electrónico

Nº Captadores	Descripción	Referencia	Precio
1 - 6	50 L	712LLVE0050	3.410 €
7 - 15	120 L	712LLVE0120	3.551 €
16 - 25	200 L	712LLVE0200	3.760 €
26 - 35	300 L	712LLVE0300	4.275 €
36 - 50	500 L	712LLVE0500	4.965 €
51 - 120	1.000 L	712LLVE1000	5.920 €

## SISTEMAS DE LLENADO

Equipo	Descripción	Referencia	Precio
Equipo eléctrico manual	50 L	712LLEM050	1.568 €
	120 L	712LLEM120	1.842 €
Equipo electrónico	50 L	712LLE0050	1.705 €
	120 L	712LLE0120	1.865 €
	200 L	712LLE0200	2.028 €
	300 L	712LLE0300	2.401 €
	500 L	712LLE0500	2.955 €
	1.000 L	712LLE1000	3.955 €
Equipo digital	120 L	712LLD0120	3.435 €
	200 L	712LLD0200	3.677 €
	300 L	712LLD0300	4.023 €
	500 L	712LLD0500	4.600 €
	1.000 L	712LLD1000	5.583 €





# ACCESORIOS VARIOS

## FLUIDO CALOPORTADOR



Para circuitos primarios		
Anticongelante concentrado "Fluidosol"	Referencia	Precio
2 L	707CGF0002	34 €
5 L	707CGF0005	85 €
10 L	707CGF0010	170 €
25 L	707CGF0025	409 €

## SISTEMAS DE EXPANSIÓN



Vasos de expansión	Circuitos Primarios						ACS	
	Solares		Calefacción		Intermedios		Referencia	Precio
	Referencia	Precio	Referencia	Precio	Referencia	Precio		
2 L	-		706VCR005	57 €	706VIN005	48 €	-	
8 L	706SOL008	58 €	706VCR008	60 €	706VIN008	50 €	706VAC008	72 €
12 L	706SOL012	67 €	706VCR012	63 €	706VIN012	55 €	706VAC011	81 €
18 L	706SOL018	72 €	706VCR018	70 €	706VIN018	61 €	706VAC018	88 €
25 L	706SOL025	84 €	706VCR025	87 €	706VIN024	71 €	706VAC024	112 €
35 L	706SOL035	251 €	706VCR035	133 €	706VIN035	114 €	706VAC035	325 €
50 L	706SOL050	291 €	706VCR050	195 €	706VIN050	151 €	706VAC050	390 €
80 L	706SOL080	367 €	706VCR080	285 €	-		706VAC080	474 €
100 L	706SOL100	517 €	706VCR100	422 €	706VIN100	262 €	706VAC100	637 €
140 L	-		706VCR140	507 €	-		706VAC150	1.459 €
200 L	706SOL220	1.128 €	706VCR200	650 €	706VIN200	592 €	706VAC200	1.789 €
250 L	-		706VCR250	741 €	-		-	
300 L	706SOL350	1.405 €	706VCR300	942 €	706VIN300	761 €	706VAC350	2.161 €
400 L	-		706VCR400	1.104 €	-		-	
500 L	706SOL500	1.973 €	706VCR500	1.784 €	-		706VAC500	2.835 €
600 L	-		706VCR600	2.094 €	-		-	
700 L	706SOL700	3.311 €	-	2.784 €	-		706VAC700	4.349 €
800 L	-		706VCR800		-		-	
*Set de conexión	704SETCGB	59 €	704SETCGB	59 €	706VINS18	17 €	704SETCGB	59 €

\*Para vasos de 5 a 25 litros.





# ACCESORIOS VARIOS

## SONDAS

Descripción	Referencia	Precio
Sonda de temperatura PT1000 de contacto	703SDPT1000C	33 €
Sonda de temperatura PT1000	703SDPT1000	20 €

## CONTADORES DE ENERGÍA



Contador de energía universal

Caudal	Diámetro	Nº sondas	Referencia	Precio
1,5 m3/h	3/4"	2	703COWMZ015	986 €
2,5 m3/h	3/4"	2	703COWMZ025	986 €
3,5 m3/h	1"	2	703COWMZ035	1.513 €
6,0 m3/h	1"	2	703COWMZ060	1.513 €
10,0 m3/h	1 1/2"	2	703COWMZ100	2.028 €
15,0 m3/h	1 1/2"	2	703COWMZ150	2.814 €



Contador residencial de energía compacto

Caudal	Diámetro	Nº sondas	Referencia	Precio
1,5 m3/h	1/2"	2	703COWME	365 €

## RESISTENCIAS



Modelos de 2 a 9 kW



Modelos de 12 a 18 kW

Caudal	Tensión	Diámetro	Referencia	Precio
2kW	Monofásica 230 V	1 1/4"	711KFK2000M	106 €
3kW	Monofásica 230 V	1 1/4"	711KFK3000M	138 €
4,5kW	Trifásica 400 V	1 1/2"	711KFK4500T	424 €
6kW	Trifásica 400 V	1 1/2"	711KFK6000T	460 €
9kW	Trifásica 400 V	1 1/2"	711KFK9000T	544 €
12kW	Trifásica 400 V	2"	711KFK12000T	561 €
15kW	Trifásica 400 V	2"	711KFK15000T	601 €
18kW	Trifásica 400 V	2"	711KFK18000T	629 €

## TERMÓMETROS

Descripción	Referencia	Precio
Termómetro digital	703TERMTDIG	115€

## TERMOSTATO

Descripción	Referencia	Precio
Termostato digital	703TERSTDIG	127€







# PISCINAS

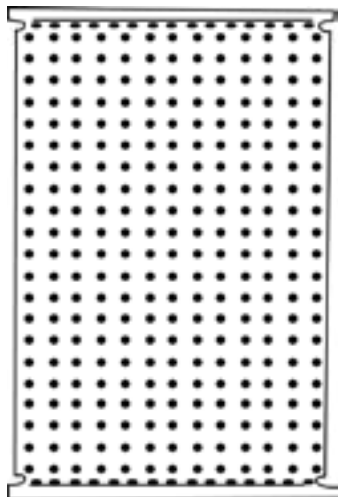

Nuestros paneles solares para piscinas están diseñados para que pueda disfrutar más tiempo de la temporada de baño. Además, es posible aplicar la energía solar como un sistema auxiliar para la climatización de piscinas cubiertas durante todo el año.

PANELES SOLARES PLÁSTICOS

INSTALACIÓN Y CONEXIONADO

CONTROL Y BOMBEO

KITS DE CALENTAMIENTO DE PISCINAS

FICHAS TÉCNICAS, MANUALES Y CERTIFICADOS





# PISCINAS PANELES SOLARES PLÁSTICOS



- ▲ Calentamiento de piscinas.
- ▲ Alarga la temporada de baño.
- ▲ Económico y no contaminante.

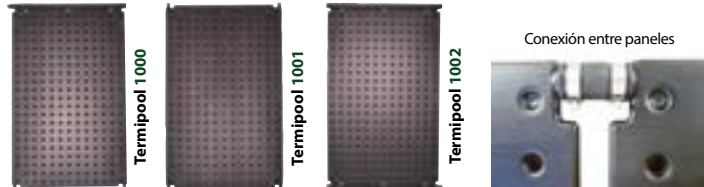

## DIMENSIONES

Modelo	Termipool 1000	Termipool 1001	Termipool 1002
Base	820 mm	820 mm	820 mm
Longitud	1.320 mm	1.280 mm	1.360 mm
Superficie	1,08 m <sup>2</sup>	1,05 m <sup>2</sup>	1,12 m <sup>2</sup>

## CARACTERÍSTICAS

### Características técnicas generales

Material	Polietileno de elevado peso molecular
Flujo	150 a 250 lts.m2 /h
Reducida pérdida de presión	Aprox. 0,003 bares a 200 l/h/m2
Peso	Aprox. 6,9 kg/m2
Peso en operación	Capacidad: Aprox. 8 l/m2
Presión de ensayo	4,5 bares a TN
Presión de servicio hasta	1,2 bares a 40°C
Grado de eficacia hasta	Aprox. 80% (capacidad hasta 0,8 kWh/m2)
Valor promedio	0,65 kWh/m2
Resistencia a las temperaturas	- 50°C a + 115°C

## MODELOS Y PRECIOS

Modelo	Descripción	Superficie útil	Referencia	Precio
Termipool 1000	Panel solar plástico para piscinas	1,08 m <sup>2</sup>	802CT1000	174 €
Termipool 1001		1,05 m <sup>2</sup>	802CT1001	174 €
Termipool 1002		1,12 m <sup>2</sup>	802CT1002	174 €





# PISCINAS INSTALACIÓN Y CONEXIONADO

## VARIANTES DE CONEXIÓN PARA CALENTAMIENTO SOLAR DE PISCINAS

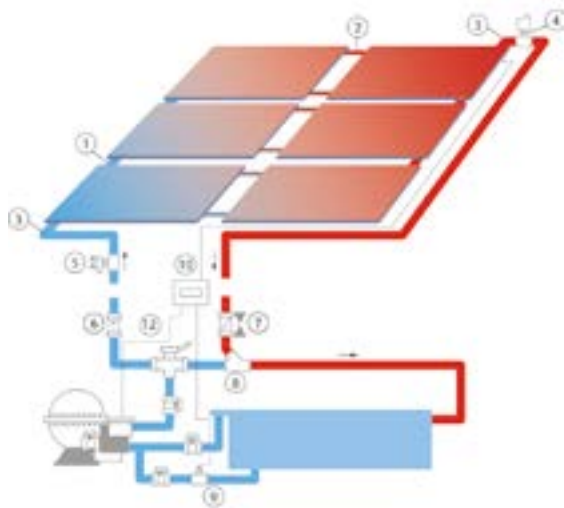

Servicio con la bomba de depuración a través de una válvula de tres vías manual con regulación diferencial de la temperatura.

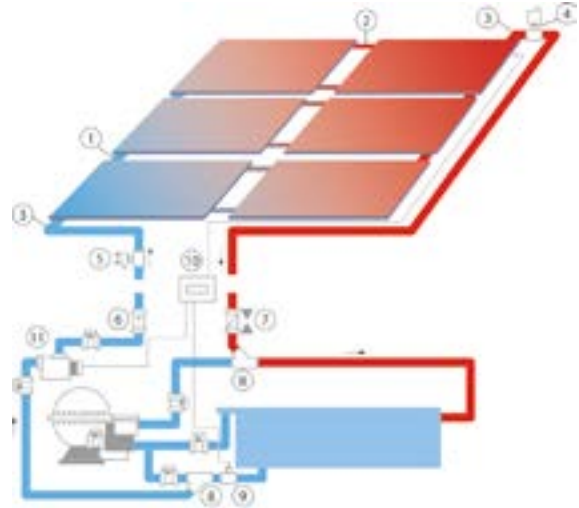

Servicio con bomba propia y regulación diferencial de la temperatura independiente del circuito del filtro.

Nº	Descripción	Referencia	Precio
1	Manguito y abrazaderas inox. para conexiones ø40	802M&AG40	12 €
2	Manguito y abrazaderas inox. para conexiones ø25	802M&AP25	11 €
-	Set montaje en cubierta Planas 0º	802SMC0	300 €
-	Set montaje en cubierta Inclínadas	802SMC1	416 €
3	Juego de conexión entre campo de paneles y tubería de Ø40	803J1C40	25 €
4	Juego de purgar para tubería de ø40	803J2P40	39 €
5	Juego de vaciado para tubería de ø40	803J3V40	14 €
6	Válvula de retención EPDM ø40	804VAR40	26 €
7	Válvula de bola (freno) PE/EPDM ø40	804VBL40	20 €
8	Juego de conexión circuito de piscina ø40-ø50	803J4I6350	13 €
9	Juego de vaina para sonda de piscina ø50	803J5V50	30 €
10	Termipool Easy Control	805TEC230	366 €
11	Bomba de Piscina 1/4 CV hasta H=7m Q=7m3/h	805BSC025	483 €
12	Válvula de 3 vías manual	804V3VM50	101 €



Manguito 40mm



Manguito 25mm



Set para Cubierta Plana 0º



Set para Cubierta Inclínada





# PISCINAS INSTALACIÓN Y CONEXIONADO

## Versión 1.

10 Termipool 1002 Área de paneles: 11,2 m<sup>2</sup>.

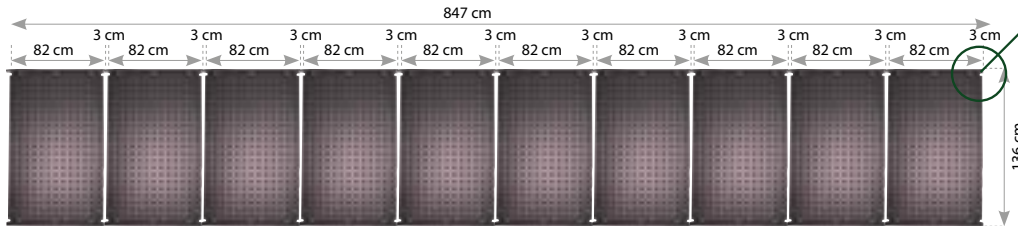

Juego de conexión entre campo de paneles y tubería Ø 40 (contiene entrada y salida).

## Versión 3.

12 Termipool 1000.  
Área de paneles: 12,96 m<sup>2</sup>.

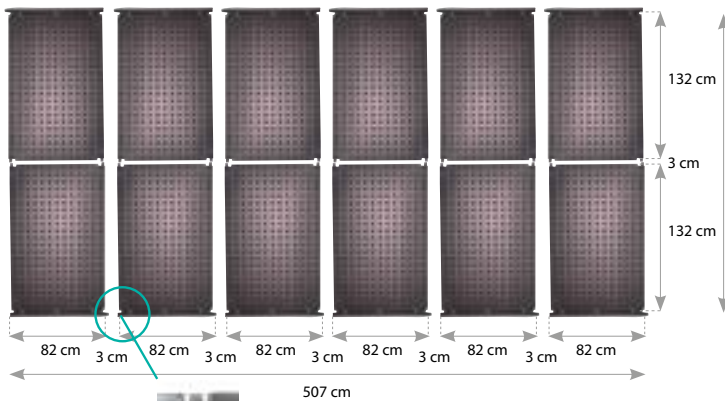

Manguito y abrazaderas

## Versión 2.

6 Termipool 1000 y 3 termipool 1001.  
Área de paneles: 9,63 m<sup>2</sup>.

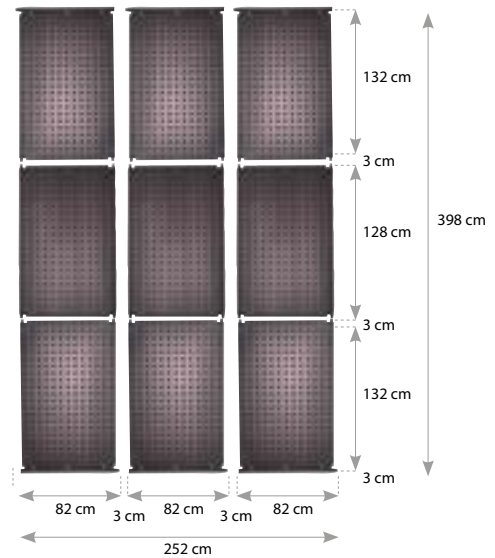

Nº	Descripción
1	20 Manguitos y abrazaderas inox. para conexiones Ø40
	1 Juego de conexión entre campo de paneles y tub. de Ø40
	1 Set montaje en cubierta
2	6 Manguitos y abrazaderas inox. para conexiones Ø40
	12 Manguitos y abrazaderas inox. para conexiones Ø25
	1 Juego de conexión entre campo de paneles y tub. de Ø40
3	1 Set montaje en cubierta
	12 Manguitos y abrazaderas inox. para conexiones Ø40
	12 Manguitos y abrazaderas inox. para conexiones Ø25
	1 Juego de conexión entre campo de paneles y tub. de Ø40
	1 Set montaje en cubierta





# PISCINAS CONTROL Y BOMBEO

## SISTEMA DE CONTROL

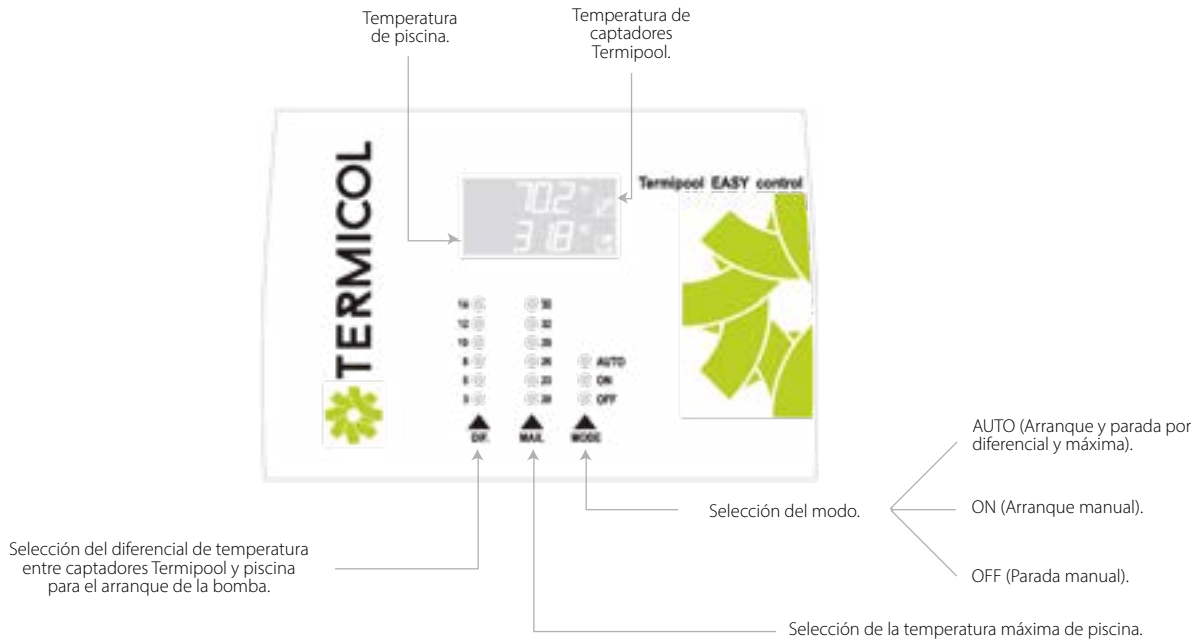

Descripción	Referencia	Precio
Termipool Easy Control	805TEC230	366 €

## SISTEMA DE BOMBEO

Referencia	805BSC025	805BSC033	805BSC050	805BSC075
Nº Termicol	Caudal	H <sub>max</sub> (m.c.a.)	H <sub>max</sub> (m.c.a.)	H <sub>max</sub> (m.c.a.)
10	2 m³/h	11	12	13
15	3 m³/h	10,5	11,5	12,7
20	4 m³/h	10	11	12,5
25	5 m³/h	9	10,5	12
30	6 m³/h	8,5	10	11,5
35	7 m³/h	7	9	11
40	8 m³/h		8,5	10,5
45	9 m³/h		7,5	9
50	10 m³/h			8,5
Referencia	0,18 kW - 1/4 CV	0,25 kW - 1/3 CV	0,40 kW - 1/2 CV	0,55 kW - 3/4 CV
Precio	483 €	496 €	526 €	538 €





# PISCINAS KITS DE CALENTAMIENTO DE PISCINAS

## SIN BOMBA

Área piscina	Nº Termipool	Área de cubierta	Tipo de cubierta	Referencia	Precio
18 m <sup>2</sup>	12 Termipool 1000	x = 5,2 ; y = 2,7	Plana	801K1806X2S0	3.012 €
			Inclinada	801K1806X2S1	3.231 €
24 m <sup>2</sup>	8 Termipool 1000 8 Termipool 1001	x = 3,5 ; y = 5,3	Plana	801K2404X4S0	3.899 €
			Inclinada	801K2404X4S1	3.991 €
32 m <sup>2</sup>	14 Termipool 1000 7 Termipool 1001	x = 6,1 ; y = 4	Plana	801K3207X3S0	4.850 €
			Inclinada	801K3207X3S1	4.942 €

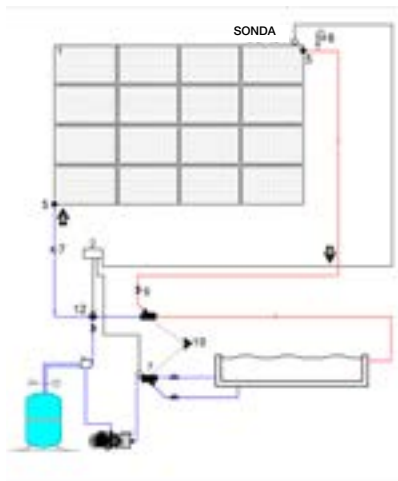

	Listado de materiales	Uds
1	Paneles, manguitos , fijaciones	N
2	Termipool EASY Control	1
4	Tubería ida & retorno D40 ***	...
5	Juego conexión a tubería	1
6	Juego de purga	1
7	Juego de vaciado	1
8	Válvula anti-retorno	1
9	Válvula de bola (freno)	2
10	Inserción con circuito de piscina	2
11	Inserto vaina para sonda de piscina	1
12	Válvula de 3 vías*	

\* No suministrada en el KIT

## COMPLETO

Área piscina	Nº Termipool	Área de cubierta	Tipo de cubierta	Referencia	Precio
18 m <sup>2</sup>	12 Termipool 1000	x = 5,2 ; y = 2,7	Plana	801K1806X2B0	3.572 €
			Inclinada	801K1806X2B1	3.670 €
24 m <sup>2</sup>	8 Termipool 1000 8 Termipool 1001	x = 3,5 ; y = 5,3	Plana	801K2404X4B0	4.333 €
			Inclinada	801K2404X4B1	4.425 €
32 m <sup>2</sup>	14 Termipool 1000 7 Termipool 1001	x = 6,1 ; y = 4	Plana	801K3207X3B0	5.283 €
			Inclinada	801K3207X3B1	5.374 €

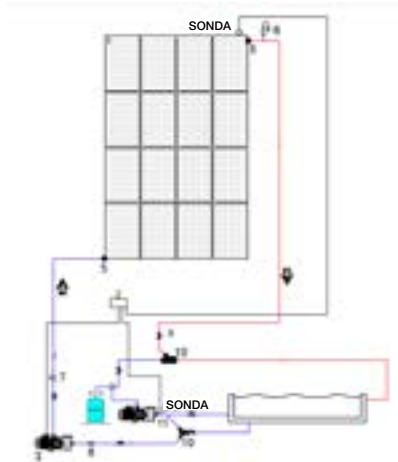

	Listado de materiales	Uds
1	Paneles, manguitos , fijaciones	N
2	Termipool EASY Control	1
3	Bomba Solar Piscina	1
4	Tubería ida & retorno D40 ***	...
5	Juego conexión a tubería	1
6	Juego de purga	1
7	Juego de vaciado	1
8	Válvula anti-retorno	1
9	Válvula de bola (freno)	2
10	Inserción con circuito de piscina	2
11	Inserto vaina para sonda de piscina	1

\* No suministrada en el KIT





# CONDICIONES GENERALES VENTA

Termicol Energía Solar, S.L., dentro de su política de mejora continua, se reserva el derecho de modificar, en cualquier momento y sin previo aviso, los datos y características del presente Catálogo-Tarifa, y sus precios sustituyen y anulan los publicados con anterioridad. Las imágenes contenidas son orientativas y no tienen valor contractual, reservándose Termicol el derecho a introducir modificaciones técnicas sobre los productos incluidos. Las características reales de los productos se especifican en los respectivos manuales y fichas técnicas.

Termicol se reserva el derecho de descatalogar productos por motivos técnicos, comerciales o de proveedor. Estos productos descatalogados estarán disponibles hasta fin de existencias.

Todas las relaciones comerciales entre Termicol Energía Solar y sus clientes se regirán por las siguientes Condiciones Generales de Venta, no siendo vinculantes variaciones que previamente no hayan sido pactadas de mutuo acuerdo y por escrito entre ambas partes.

Termicol y el cliente se someten expresamente a la Jurisdicción de los Tribunales y Juzgados de Sevilla, con renuncia a cualquier otro fuero o jurisdicción.

## PEDIDOS

El pedido del cliente constituye la aceptación a las presentes Condiciones Generales de Venta. Se aceptarán solo por escrito, debiéndose enviar a la dirección [pedidos@termicol.com](mailto:pedidos@termicol.com).

Una vez recibido, Termicol revisará los términos del mismo, considerándose firme si cumple con las condiciones generales y las particulares pactadas entre las partes. En caso de encontrar discrepancias, Termicol enviará al cliente una Confirmación de Pedido corrigiendo las mismas, que deberá ser aceptada por el cliente para que el pedido se considere firme, o si lo prefiere sustituirlo por un nuevo pedido con las condiciones correctas.

Una vez el pedido es firme, el cliente queda obligado a la recepción de la mercancía y al abono de su importe íntegro, no pudiendo anular unilateralmente el mismo, lo que sería considerado como incumplimiento contractual. En tal caso, Termicol Energía Solar S.L. podrá exigir el cumplimiento y pago íntegro del pedido, con indemnización de los daños y perjuicios que dicho incumplimiento le hubiese ocasionado. En ningún caso Termicol expedirá un pedido, aun siendo firme, si el cliente presenta saldos vencidos el día previsto para la expedición.

El cliente podrá solicitar, por escrito, la anulación o modificación de un pedido firme. Termicol analizará la solicitud y podrá rechazarla o aceptarla con determinadas condiciones, que se enviarán al cliente para que las acepte antes de proceder a gestionar la anulación o modificación del pedido. En todo caso, Termicol se reserva el derecho de no aceptar anulaciones de pedidos cuando, tratándose de productos de fabricación especial, se encontraran ya en proceso productivo o cuando se haya efectuado la expedición del mismo.

## PRECIOS

Precios PVP puestos en fábrica y sin impuestos incluidos. Consultar descuentos al departamento comercial.

Termicol se reserva el derecho de modificar los precios avisando con suficiente antelación, afectando a los pedidos que no sean firmes con anterioridad a la entrada en vigor de las nuevas tarifas. En caso de corrección de precios por errata o fallo en nuestro sistema de gestión de pedidos, se reserva el derecho de refacturar los productos. La aplicación de la tarifa vigente estará ligada siempre a la fecha de entrega del pedido y nunca a la de recepción del mismo. Para pedidos de poco importe, podrá facturarse el coste del embalaje.





# CONDICIONES GENERALES VENTA

## SUMINISTRO

Los plazos de entrega que consten en nuestras confirmaciones de pedido serán orientativos, dependiendo del transportista el momento de entrega del mismo.

El incumplimiento del plazo de entrega no será causa, en ningún caso, de reclamación alguna por parte del cliente. Si por conveniencia del cliente hubiera que retrasar la entrega de las mercancías, deberá notificarlo por escrito a Termicol. Si fuese aceptado el retraso en la entrega, habiéndose producido su fabricación, quedará facultada Termicol a facturar el material conforme a las entregas pactadas inicialmente

Si todo o parte del material no llegara en las condiciones exigidas por el cliente, éste podrá rechazarlo siempre que siga los siguientes pasos:

1. Reflejar en la nota de entrega del transportista la deficiencia detectada.
2. Fotografiar la mercancía.
3. Informar de inmediato a Termicol enviando fotos y copia de la nota de entrega del transportista.
4. Mantener la mercancía hasta que la compañía de seguros informe de la necesidad o no de inspección.

Una vez aceptado el material sin reservas, Termicol queda exonerado, al igual que el transportista, de toda responsabilidad por daños que pudieran observarse más adelante, por lo que es imprescindible la revisión completa del material a la recepción del mismo.

El cliente debe garantizar la accesibilidad del transporte al punto final de descarga, no haciéndose Termicol responsable de sobrecostes ni retrasos por dificultades de acceso. Las contrataciones de grúas son responsabilidad del cliente, por lo que Termicol no se responsabilizará de los sobrecostes que puedan ocasionar eventuales retrasos en las entregas.

El riesgo por pérdida y/o daños se transmite al cliente desde el momento en que se produzca el envío de la mercancía..

## PAGO

Las condiciones de pago, forma y plazo serán las pactadas entre Termicol y el cliente y deberán figurar indicadas en el pedido para que sea firme. En ningún caso podrán contravenir lo dispuesto en la ley de morosidad 15/2010.

En caso de demora en el pago o de impago el cliente acepta que Termicol aplique los intereses legales de demora incrementados en dos puntos, además de las comisiones y gastos si los hubiere.

La falta de pago de una factura, o parte de ella, implicará el cese inmediato del envío de mercancías de pedidos pendientes.

Mientras el cliente no haya pagado totalmente el precio y todas las cantidades debidas como consecuencia de la venta, el producto suministrado se considerará propiedad de Termicol, con todos los derechos inherentes.







# CONDICIONES GENERALES VENTA

## DEVOLUCIONES

No se admitirán devoluciones de mercancía, salvo excepciones previa autorización de Termicol y de acuerdo con sus condiciones.

El cliente deberá enviar a Termicol su solicitud de devolución por escrito, indicando el motivo de la misma. En caso de ser aceptada, Termicol enviará al cliente las condiciones de devolución, que en todo caso incluirán:

- El envío de la mercancía a cargo del cliente.
- Un recargo del 15% en concepto de gastos de gestión, manipulación, inspección y devaluación.

Recibido el material, y siempre que producto y embalaje se encuentren en las mismas condiciones de salida inicial, Termicol emitirá un abono, descontando el recargo y el coste del porte de ida si fue a cargo de Termicol.

Se rechazará cualquier devolución de material recibido que no cumpla las condiciones indicadas.





# CONDICIONES GENERALES

# GARANTIA

## ALCANCE

La garantía cubre exclusivamente la reposición debido a los defectos derivados de la fabricación del producto y se aplica a partir de la fecha de nuestra factura para los siguientes períodos:

Captadores: 10 AÑOS familias Silver, Gold y Excel y 15 AÑOS familia Platinum.

Paneles solares plásticos: 5 AÑOS.

Acumuladores: 5 AÑOS, salvo acumuladores vitrificados murales y termoeléctricos, cuya garantía es de 3 años y 7 años en acumuladores inoxidables hasta 1500 litros.

Elementos eléctricos: 1 AÑO.

Resto de productos: 2 AÑOS.

En caso de sustitución o reparación en garantía, el producto gozará de una garantía de seis meses desde ese momento. Las reparaciones sólo podrán ser realizadas por empresas o técnicos debidamente autorizados por Termicol, de modo que cualquier intervención por personal ajeno a Termicol, o sin su previa autorización, anulará la garantía al beneficiario.

La garantía comercial para este producto es:

Hasta 6 meses para toda la península española: cubre la reposición del producto, incluido el transporte.

En los casos anteriores quedan excluidos los gastos de disponibilidad de los medios necesarios como grúa o sistema de elevación para el montaje o desmontaje de los productos.

La garantía no cubre en ningún caso los gastos de desinstalación de los productos que no son objeto de la aplicación de la garantía, en particular ningún gasto de obra, demolición o desmontaje de productos situado en lugares poco o no accesibles, ni los transportes ni la instalación de los nuevos, así como ningún gasto o perjuicio derivado de la falta de uso del aparato durante el tiempo de reparación o sustitución.

El producto al que aplica la garantía será reemplazado solo en el caso de que no sea posible su reparación in situ a juicio de Termicol o de empresa autorizada.

Termicol se reserva el derecho de suministro de un modelo diferente al producto vendido para atender las reclamaciones aceptadas de garantía, en concepto de sustitución, en caso de que el modelo original hubiera dejado de fabricarse o que técnicamente resultara equivalente a juicio de Termicol.

## REQUISITOS

Termicol debe de haber recibido íntegramente el pago del producto reclamado.

El producto deberá haber sido instalado en una ubicación accesible que permita su manejo, instalación, reparación o sustitución y sin utilizar medios de transporte o elevación extraordinarios, y habiendo respetado las indicaciones del manual técnico suministrado y el código técnico de la edificación.

Debe funcionar con agua potable de consumo con los límites de valores legalmente establecidos s/RD 140/2003, de 7 de febrero, o normativa vigente en cada momento, con la salvedad del límite del contenido en cloruros y rango de conductividad del agua para los supuestos contenidos en las cláusulas siguientes. Así mismo deben funcionar con aguas de dureza comprendida en los rangos establecidos s/UNE 112076:2004 IN de prevención de la corrosión en circuitos de agua (entre 6ºf y 15ºf), o normativa vigente en cada momento.

Haber cumplido con las normas de revisiones y mantenimientos detalladas en los respectivos manuales técnicos, y en particular:





# CONDICIONES GENERALES GARANTIA

En el caso de captadores: Utilización del fluido caloportador suministrado por Termicol y justificado en factura.

En el caso de acumuladores: Revisiones y sustituciones de los ánodos de magnesio, justificándolo con facturas.

## EXCLUSIONES

Quedan excluidos de la presente los siguientes supuestos:

1. Accidentes, uso en unidades móviles, o uso negligente, impropio e inadecuado.
2. No respetar las instrucciones de instalación, uso y mantenimiento establecidas en el manual técnico del producto.
3. Los debidos a una instalación incorrecta no acorde a la normativa vigente o mal funcionamiento de los elementos de seguridad de la instalación
4. Congelaciones, inundaciones, vientos excesivos, plagas, acciones de terceras partes o cualesquiera otras razones ajenas a las condiciones normales de funcionamiento.
5. No serán considerados como defectos con derecho a reclamación de garantía los aspectos relacionados con la estética del producto, salvo que representen una merma en su funcionamiento o en las prestaciones especificadas en la documentación técnica o comercial de Termicol.
6. Si los productos no han sido almacenados de forma adecuada, específicamente los captadores, que no deben de almacenarse a la intemperie.
7. Daños producidos por valores de presión, en prueba o funcionamiento, del circuito primario, superiores a los especificados por Termicol en la documentación técnica, o por el empleo de agua con valores de composición superiores a:
  - 500 mg/l totales de sales solubles.
  - 200 mg/l de carbonato cálcico.
  - 250 mg/l totales de cloruros o derivados del cloro.
  - 50 mg/l de dióxido de carbono libre.
  - pH comprendido entre un mínimo de 5 y un máximo de 12.

En el caso de los captadores:

El vidrio queda excluido de la garantía desde el momento de la entrega.

En el caso de los acumuladores:

Por corrosión galvánica a causa de la unión directa, sin manguitos dieléctricos, de elementos metálicos distintos al material del acumulador (como el cobre), en cualquier conexión del mismo según normativa.

Por acoplar al acumulador elementos inadecuados no previstos en las instrucciones o normativa vigente de instalaciones de A.C.S.

Por incrustaciones calcáreas, de sales, lodos o cualquier otro tipo de suciedad en el acumulador, en el serpentín de calentamiento, en la doble envolvente, o corrosiones derivadas de las mismas.

Los deterioros en el revestimiento interno del acumulador producidos por agresiones mecánicas, en o durante la instalación, los procesos de inspección y/o limpieza.





# CONDICIONES GENERALES

# GARANTIA

## PROCEDIMIENTO

Los derechos de garantía podrán ser reclamados durante el periodo de vigencia establecido en cada caso y de forma inmediata a su detección. En el momento de la compra, el cliente debe de enviar una copia firmada del certificado de garantía de la instalación a Termicol.

La reclamación de una garantía de cualquier cliente o usuario deberá proceder de la siguiente manera:

1. Informar de inmediato y por escrito a la empresa que le vendió el producto, si ya no existiera, al servicio de atención al cliente de Termicol al e-mail: [postventa@termicol.es](mailto:postventa@termicol.es)
2. La comunicación deberá ir acompañada de una copia de la factura de compra de los productos objeto de reclamación, así como de fotos del producto defectuoso en el las que figuren los números de serie y el libro de mantenimiento.
3. Recibida dicha reclamación el Departamento de Servicio Post Venta procederá a su análisis, resolviendo su procedencia o no, justificadamente al amparo de lo establecido en el presente documento de garantía, e informando de ello al cliente y de las instrucciones a seguir. El coste de la visita del servicio de asistencia técnica a partir del sexto mes de garantía lo asumirá el cliente.
4. La devolución de los productos objeto de reclamación no podrá realizarse sin la previa autorización por escrito del Departamento Postventa de Termicol.
5. Termicol se reserva el derecho de elaborar informes in situ de las reclamaciones recibidas, a fin de verificar cualesquiera aspectos que pudieran ser relevantes, por lo que el cliente no deberá modificar las condiciones de la instalación que dieron lugar a la reclamación sin el previo consentimiento por escrito del Departamento Postventa.

## RESPONSABILIDAD

La responsabilidad de Termicol derivada de la presente garantía estará limitada a las obligaciones expresadas anteriormente y, cuantitativamente, al importe de la factura abonada por el cliente en concepto de compra del producto objeto de reclamación, quedando expresamente excluida cualquier responsabilidad por daños indirectos tales como, indicándose de forma ilustrativa, pero no limitativa: pérdida de producción, lucro cesante, coste de capital, costes de paradas, averías o paradas en los equipos suministrados o en otros equipos distintos del suministro, deterioros o acciones en equipos, sistemas y edificios del comprador o terceros, accidentes labores, accidentes e incidencias contra el medio ambiente, etc. que no contravengan las disposiciones legales aplicables en cada país respecto de la responsabilidad del producto.

En concreto, se exceptúan de aplicación cualesquiera disposiciones reflejadas en esta garantía que contravengan lo dispuesto en el RD 1/2007 y la Ley 23/2003 que transpone al ordenamiento español la Directiva Comunitaria 1990/44/CE y que afecta a aquellos captadores solares térmicos adquiridos para ser utilizados en el territorio de la Unión Europea.

