



**industrial llobera sa**

**Catálogo General**  
**LloberaGas**

**2022**

Ediciones actualizadas en:

**[www.indllobera.com](http://www.indllobera.com)**

## CONDICIONES GENERALES DE VENTA LLOBERA GAS

Este catálogo / tarifa en formato papel, es una herramienta de trabajo que **Industrial llobera**, sa aporta a sus clientes estando en todo momento sujeto a variaciones de productos y precios.

Nuestro catálogo / tarifa en formato digital, siempre lo encontrará actualizado en la página web **www.indllobera.com**.

Los precios que aparecen en nuestros catálogos / tarifas, son P.V.P. impuestos a parte y serán indicados por la empresa en el albarán que acompañe al material suministrado.

Los plazos de expedición de los materiales se comunicarán al cliente mediante la confirmación del pedido o en los presupuestos emitidos.

El transporte de las mercancías enviadas por **industrial llobera** sa, se efectuarán como norma general a portes debidos. No obstante existe la posibilidad de acuerdos en función del valor del pedido y del tipo de productos.

Cualquier falta, rotura o incidencia a la recepción del material, debe ser indicada en el albarán de entrega del transportista y comunicada a nuestro departamento de Atención al Cliente en un plazo máximo de 24 horas para poder reclamar a la agencia de transportes. Una vez transcurridas esas primeras horas no cabe reclamación alguna.

**industrial llobera** sa, realiza sus cobros por anticipado mediante transferencia bancaria o a crédito domiciliándolo por la entidad bancaria indicada por el cliente, siempre y cuando la empresa aseguradora del crédito acepte la operación.

**industrial llobera** sa, garantiza la revisión, reparación o reposición gratuita de todos los productos de fabricación propia durante el plazo de un año a partir de la fecha de la factura, siempre que se confirme que el mal funcionamiento o deterioro del producto es por error de fabricación y no por uso inadecuado del mismo o manipulación por personas ajenas a nuestra empresa.

Cuando el producto averiado o no conforme sea comercializado por **industrial llobera** sa, ésta se atenderá al informe que emita la empresa fabricante del producto en cuestión, sin entrar en ningún tipo de valoración ni responsabilidad.

En nuestro sistema de calidad existe un departamento de reclamaciones y devoluciones con el que deberán ponerse en contacto para que les indiquen de qué manera actuar en cada caso según su naturaleza.

Toda intención de devolución de material deberá comunicarse en un plazo máximo de 15 días desde su recepción.

### DESCUENTOS APLICABLES

Descuento general sobre los precios venta público

Descuento general sobre los precios **multicapa para gas**

Descuento general sobre los precios **inox prensar para gas**

Descuento general sobre los precios **cobre prensar para gas**

Descuento general sobre los precios **accesorios Cobre / Bronce**

Agente que autoriza los descuentos ..... Fecha.....

Los códigos o modelos de los artículos expuestos en el presente catálogo, están sujetos a variación sin previo aviso.

## 03 CONDUCCIÓN

- 03 Liras para GLP
- 03 Tuberías flexibles
- 04 Conexiones flexibles
- 05 Tuberías y accesorios de polietileno
- 10 Tuberías y accesorios de cobre

## 11 ACCESORIOS

- 11 Accesorios de acero forjado
- 14 Racores 2 piezas
- 16 Enlaces y acoplamientos para armarios y contadores
- 18 Acoplamientos y derivaciones
- 18 Tuercas y tapones
- 19 Racores soldar
- 20 Boquillas y enlaces de latón roscados y soldar
- 21 Juntas y selladores
- 21 Racores hermeto
- 22 Elementos de fijación

## 26 PRENSAR PARA GAS

- 26 Multicapa prensar para gas
- 29 Inox prensar para gas
- 33 Cobre prensar para gas
- 35 Herramientas prensar para gas

## 36 LLAVES

- 36 Llaves para gases combustibles

## 39 REGULACIÓN

- 39 Accesorios para depósitos de GLP
- 42 Contadores y sus accesorios
- 43 Colectores para botellas en batería y sus accesorios
- 44 Reguladores y accesorios para botellas de GLP
- 45 Armarios vacíos
- 46 Conjuntos de regulación GN
- 49 Reguladores para GN
- 50 Conjuntos de regulación GLP
- 51 Reguladores y accesorios para GLP canalizado
- 52 Inversores para GLP
- 53 Reguladores para GLP 1ª etapa
- 54 Limitadores para GLP
- 55 Reductores para GLP baja presión
- 56 Reductores y reguladores para GLP baja presión
- 57 Regulación industrial GLP - GN
- 60 Filtros para GLP - GN

## 61 MEDICIÓN

- 61 Manómetros y ventómetros

## 62 SEGURIDAD

- 62 Comprobadores de presión y estanqueidad
- 64 Detectores, analizadores y herramientas de seguridad
- 66 Electroválvulas, presostatos e interruptores flujo
- 68 Protección, señalización, ventilación y extintores

## 70 SOLDADURA Y QUEMADORES

- 70 Equipos y productos para la soldadura
- 72 Quemadores y sus accesorios

## 74 CALEFACCIÓN

- 74 Calefacción industrial y doméstica

## 75 ACC. COBRE, LATÓN Y BRONCE

- 75 Accesorios cobre
- 79 Accesorios latón o bronce

# CONDUCCIÓN

## LIRAS PARA GLP

### LIRAS PARA BOTELLAS EN BATERÍA DE GLP

Producto certificado marca  según UNE 60712/3. Tubos flexibles no metálicos con armadura y conexión mecánica para unión de recipientes de GLP a instalaciones receptoras o aparatos de gas que utilicen gases de la 3ª familia.

CÓDIGO	LONGITUD	CONEXIÓN	PRECIO €
03540	42 cm	T 20/150 x T 21,8 lz.	Consultar
03550	50 cm	T 20/150 x T 21,8 lz.	Consultar
03570	70 cm	T 20/150 x T 21,8 lz.	Consultar
03580	100 cm	T 20/150 x T 21,8 lz.	Consultar
03585	150 cm	T 20/150 x T 21,8 lz.	Consultar
03541	42 cm	T 21,8 lz. x T 21,8 lz.	Consultar
03551	50 cm	T 21,8 lz. x T 21,8 lz.	Consultar
03571	70 cm	T 21,8 lz. x T 21,8 lz.	Consultar

Para otras longitudes y conexiones, consultar



## TUBERÍAS FLEXIBLES

Se han de distinguir entre las dedicadas a gas natural y a los gases licuados del petróleo y sus presiones de utilización.

### TUBERÍAS FLEXIBLES PARA USO DOMÉSTICO

CÓDIGO	DESCRIPCIÓN	PRECIO €
03002	Gas butano 9 x 15 Certificado marca  según UNE 53539	Consultar
036072	Flexible inoxidable domésticos butaclick 100 cm	Consultar
036082	Flexible inoxidable domésticos butaclick 150 cm	Consultar

Para otras longitudes y conexiones, consultar



### TUBERÍAS FLEXIBLES PARA USO GENERAL MPB

CÓDIGO	DESCRIPCIÓN	PRECIO €
03015	Trenzado metálico 9 x 15	Consultar
03016	Trenzado metálico 10 x 16	Consultar
03025	Trenzado rayón 9 x 15	Consultar
03064	Norma EN 1763 20 bar 8 x 16	Consultar



### FLEXIBLES INOXIDABLES INDUSTRIALES

Según UNE 60716. Se utilizan en instalaciones para GLP. Presión máxima de servicio 20 bar.

CÓDIGO	LONGITUD	CONEXIÓN	PRECIO €
03611	80 cm	T 3/4" x T 3/4"	Consultar
03612	150 cm	T 3/4" x T 3/4"	Consultar
03613	80 cm	T 1" x T 1"	Consultar
03614	150 cm	T 1" x T 1"	Consultar
03615	80 cm	T 1.1/2" x T 1.1/2"	Consultar
03616	150 cm	T 1.1/2" x T 1.1/2"	Consultar



### TUBERÍA Y ACCESORIOS PARA TUBO CORRUGADO AISI 313 SEGÚN EN 15266

CÓDIGO	DESCRIPCIÓN	LONGITUD	DN Ø	PRECIO €
036802	Tubería acero inox AISI 316 corrugado	20 m	DN 12	Consultar
036805	Tubería acero inox AISI 316 corrugado	20 m	DN 16	Consultar
036811	Tuerca precintable 1/2" para tubo corrugado		DN 12	Consultar
036812	Tuerca precintable 3/4" para tubo corrugado		DN 16	Consultar
036816	Junta Klingerit 1/2" para tubo corrugado		DN 12	Consultar
036817	Junta Klingerit 3/4" para tubo corrugado		DN 16	Consultar
036818	"T" para tubo Inox con tuercas 1/2"		DN 12	Consultar
036819	"T" para tubo Inox con tuercas 3/4"		DN 16	Consultar
036820	Maletín montaje CATS 120		DN 8/25	Consultar



PRECIOS ACTUALIZADOS EN NUESTRA PÁGINA WEB



**industrial ilobera** Sa  
Rosalia de Castro 13-15 · 08907 L'Hospitalet (BCN)  
Tel. 93 338 90 09 · Fax 93 338 72 43  
comercial@indilobera.com · www.indilobera.com



Catálogo General  
Edición Febrero 2022

CONDUCCIÓN

03

## CONEXIONES FLEXIBLES

Su composición en acero inoxidable ofrece una gran seguridad en las uniones de las conducciones de gas.

### EXTENSIBLES INOXIDABLES

Se utilizan para GN y GLP. Presión máxima de servicio 0,4 bar. Su longitud puede estirarse hasta un 60%.

CÓDIGO	CONEXIÓN	LONGITUD	PRECIO €
03712	M 1/2" x T 1/2"	220 mm	Consultar
03713	M 1/2" x T 1/2"	300 mm	Consultar
03718	M 1/2" x T 1/2"	1000 mm	Consultar
03702	T 1/2" x T 1/2"	220 mm	Consultar
03703	T 1/2" x T 1/2"	300 mm	Consultar
03705	T 1/2" x T 1/2"	500 mm	Consultar
03708	T 1/2" x T 1/2"	1000 mm	Consultar
03722	T 1/2" x T 20/150	220 mm	Consultar
03723	T 1/2" x T 20/150	300 mm	Consultar
03725	T 1/2" x T 20/150	500 mm	Consultar
03728	T 1/2" x T 20/150	1000 mm	Consultar
03742	T 1/2" x T 3/4"	220 mm	Consultar
03743	T 1/2" x T 3/4"	300 mm	Consultar
03745	T 1/2" x T 3/4"	500 mm	Consultar
03762	T 3/4" x T 3/4"	200 mm	Consultar
03765	T 3/4" x T 3/4"	500 mm	Consultar
03766	T 3/4" x T 3/4"	750 mm	Consultar

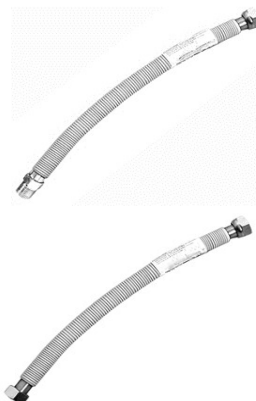

### FLEXIBLES INOXIDABLES CON DISPOSITIVO DE SEGURIDAD

Producto según UNE-EN 14800 y 15069. Se utilizan para GN y GLP. Presión máxima de servicio 0,4 bar.

CÓDIGO	CONEXIÓN	LONGITUD	PRECIO €
036542	M 1/2" x M 1/2"	500 mm	Consultar
036552	H 1/2" x M 1/2"	500 mm	Consultar
036562	M 1/2" x M 1/2"	1000 mm	Consultar
036572	H 1/2" x M 1/2"	1000 mm	Consultar
036582	M 1/2" x M 1/2"	1500 mm	Consultar
036592	H 1/2" x M 1/2"	1500 mm	Consultar
036602	M 1/2" x M 1/2"	2000 mm	Consultar
036612	H 1/2" x M 1/2"	2000 mm	Consultar



### FLEXIBLES INOXIDABLES

Producto según UNE 14800. Se utilizan para GN y GLP. Presión máxima de servicio 0,4 bar.

CÓDIGO	CONEXIÓN	LONGITUD	PRECIO €
036322	T 1/2" x T 1/2"	500 mm	Consultar
036332	T 1/2" x T 1/2"	750 mm	Consultar
036342	T 1/2" x T 1/2"	1000 mm	Consultar
036352	T 1/2" x T 1/2"	1500 mm	Consultar
036372	T 20/150 x T 1/2"	1000 mm	Consultar
036382	T 20/150 x T 1/2"	1500 mm	Consultar



### FLEXIBLES INOXIDABLES INDUSTRIALES

Se utilizan en instalaciones para GN y GLP. Presión máxima de servicio 0,4 bar.

CÓDIGO	CONEXIÓN	LONGITUD	PRECIO €
03641	T 3/4" x T 3/4"	800 mm	Consultar
03642	T 3/4" x T 3/4"	1500 mm	Consultar
03643	T 1" x T 1"	800 mm	Consultar
03644	T 1" x T 1"	1500 mm	Consultar
03645	T 1.1/2" x T 1.1/2"	800 mm	Consultar
03646	T 1.1/2" x T 1.1/2"	1500 mm	Consultar
03647	T 2" x T 2"	800 mm	Consultar



PRECIOS ACTUALIZADOS EN NUESTRA PÁGINA WEB

## TUBERÍAS Y ACCESORIOS DE POLIETILENO

Se utilizan en las canalizaciones generales de gas natural y GLP, así como en las acometidas a grupos de viviendas.

### TUBERÍAS DE POLIETILENO PARA GAS

Producto certificado marca  según UNE-EN 1555. El color del producto puede variar respecto al de la fotografía.

CÓDIGO	DIÁMETRO	ESPESOR	LONGITUD	SDR - PE	PRECIO €
050011	20	3 mm	rollo 100 m	SDR 11 PE100	Consultar
050021	32	3 mm	rollo 100 m	SDR 11 PE100	Consultar
050031	40	3,7 mm	rollo 100 m	SDR 11 PE100	Consultar
050041	63	5,8 mm	rollo 50 m	SDR 11 PE100	Consultar
050061	90	8,2 mm	rollo 50 m	SDR 11 PE100	Consultar
050071	110	10 mm	rollo 50 m	SDR 11 PE100	Consultar
050081	160	14,6 mm	barra 6 y 8 m	SDR 11 PE100	Consultar
050091	200	18,2 mm	barra 6 y 8 m	SDR 11 PE100	Consultar
05004	63	5,8 mm	rollo 50 m	RC SDR 11 PE100	Consultar
05006	90	8,2 mm	rollo 50 m	RC SDR 11 PE100	Consultar
05007	110	10 mm	rollo 50 m	RC SDR 11 PE100	Consultar
05008	160	14,6 mm	barra 6 y 8 m	RC SDR 11 PE100	Consultar
05009	200	18,2 mm	barra 6 y 8 m	RC SDR 11 PE100	Consultar
050042	63	5,8 mm	rollo 50 m	SDR 17 - PE100	Consultar
050062	90	8,2 mm	rollo 50 m	SDR 17 - PE100	Consultar
050072	110	10 mm	rollo 50 m	SDR 17 - PE100	Consultar
050082	160	14,6 mm	barra 6 y 8 m	SDR 17 - PE100	Consultar
050092	200	18,2 mm	barra 6 y 8 m	SDR 17 - PE100	Consultar

Material sujeto a condiciones especiales de portes. Para otros fluidos y presiones, consultar.



### MAQUINARIA Y COMPLEMENTOS PARA SOLDADURA POR ELECTROFUSIÓN

CÓDIGO	DESCRIPCIÓN	PRECIO €
05032	Máquina de soldadura por electrofusión Polidemac Smart Fuse	Consultar
05033	Máquina de soldadura por electrofusión Polimatic	Consultar
05052	Alineador para PE 16 a PE 32	Consultar
05053	Alineador para PE 32 a PE 63	Consultar
05061	Rascador para tubería PE	Consultar
05067	Cortatubos para PE 20 a PE 40	Consultar
05068	Cortatubos para PE 32 a PE 63	Consultar
05073	Redondeador para PE 40	Consultar
05074	Redondeador para PE 63	Consultar
05081	Pinzador manual PE 32	Consultar
05082	Pinzador manual PE 63	Consultar

Para otros accesorios, consultar



### LLAVES CUERPO DE LATÓN PARA ACOMETIDA DE POLIETILENO EN 13774

CÓDIGO	MEDIDA	CONEXIÓN	PRECIO €
05202	DN 25	PE 32	Consultar



### LLAVES CUERPO DE POLIETILENO CON ZÓCALO PARA ACOMETIDA

CÓDIGO	MEDIDA	CONEXIÓN	NÚMERO DE VENTEOS	PRECIO €
05663	DN 32	PE 40	0	Consultar
05664	DN 50	PE 63	0	Consultar
05665	DN 80	PE 90	0	Consultar
05683	DN 32	PE 40	2	Consultar
05684	DN 50	PE 63	2	Consultar
05685	DN 80	PE 90	2	Consultar



### ARQUETAS ACOMETIDA DE POLIETILENO

CÓDIGO	DESCRIPCIÓN	PRECIO €
05210	Alargadera PVC DN63 sin soporte, para llaves cuerpo de latón	Consultar
052101	Alargadera PVC DN90 sin soporte, para llaves cuerpo de PE	Consultar
05211	Tapa y marco para acometida "GAS"	Consultar
05220	Llave para maniobrar acometida	Consultar



PRECIOS ACTUALIZADOS EN NUESTRA PÁGINA WEB

## TRANSICIONES DE POLIETILENO A METAL

Producto según UNE 60405. Certificado marca  para las transiciones PE - Cu de DN 20 y DN 32.

CÓDIGO	MEDIDA	PE	METAL	PRECIO €
051222	DN 20	PE 20	Cu 18 x 1,5	Consultar
051232	DN 25	PE 32	Cu 22 x 1,5	Consultar
051242	DN 32	PE 40	Cu 42 x 1,5	Consultar
051262	DN 50	PE 63	Cu 54 x 1,5	Consultar
051431	DN 25	PE 32	Ac 1"	Consultar
051441	DN 32	PE 40	Ac 1.1/4"	Consultar
051461	DN 50	PE 63	Ac 2"	Consultar
051481	DN 80	PE 90	Ac 3"	Consultar
051491	DN 100	PE 110	Ac 4"	Consultar
051231	DN 25	PE 32	Inox Prensar 22 350mm	Consultar
051241	DN 32	PE 40	Inox Prensar 42 350mm	Consultar
051261	DN 50	PE 63	Inox Prensar 54 350mm	Consultar

Otras medidas con o sin certificado AENOR, consultar



## TALLOS DE ACOMETIDA DE POLIETILENO A METAL

Producto certificado marca  según UNE 60405. Se utilizan para la transición de tubo de polietileno a tubo de cobre o acero.

CÓDIGO	MEDIDA	PE	METAL	PRECIO €
05173	DN 25	PE 32	Cu 22 x 1	Consultar
05174	DN 32	PE 40	Cu 42 x 1	Consultar
05176	DN 50	PE 63	Cu 54 x 1,2	Consultar
05193	DN 25	PE 32	Ac 1"	Consultar
05194	DN 32	PE 40	Ac 1.1/4"	Consultar
05196	DN 50	PE 63	Ac 2"	Consultar
05198	DN 80	PE 90	Ac 3"	Consultar
051732	DN 25	PE 32	Inox Prensar 22	Consultar
051742	DN 32	PE 40	Inox Prensar 42	Consultar
051762	DN 50	PE 63	Inox Prensar 54	Consultar



## TRANSICIONES Y TALLOS DE ACOMETIDA ACODADOS

CÓDIGO	MEDIDA	PE	CONEXIÓN	PRECIO €
05163	DN 25	PE 32	Cu 22 x 1	Consultar
05164	DN 32	PE 40	Cu 42	Consultar
05166	DN 50	PE 63	Cu 54	Consultar
05160	DN 20-90	PE	PE	Consultar

Solicitar medidas según necesidades



## TRANSICIONES DESMONTABLES PE - METAL

Producto según UNE 60405/3.

Trabajan a compresión y se utilizan para unir tubo de polietileno con elementos o accesorios de las acometidas y de las instalaciones de gas, como pueden ser las llaves de entrada de armarios de regulación o contador.

CÓDIGO	CONEXIÓN	PE	ESPESOR	LONGITUD	PRECIO €
05106	T 20/150	PE 20	3 mm		Consultar
05107	T 1/2"	PE 20	3 mm		Consultar
05108	T 3/4"	PE 32	3 mm		Consultar
051061	18 mm	PE 20	3 mm		Consultar
051062	22 mm	PE 20	3 mm		Consultar
051082	28 mm	PE 32	3 mm		Consultar
05117	T 20/150	PE 20		180 mm	Consultar
05118	T 20/150	PE 20		1500 mm	Consultar
05119	T 20/150	PE 20		3000 mm	Consultar



PRECIOS ACTUALIZADOS EN NUESTRA PÁGINA WEB

## MANGUITO UNIÓN DE Cu A Ac

CÓDIGO	Ø INTERIOR PARA CU	Ø EXTERIOR PARA AC	PRECIO €
11039	22 mm	26 mm para 3/4"	Consultar
11040	28 mm	32 mm para 1"	Consultar
11041	35 mm	40 mm para 1.1/4"	Consultar
11042	42 mm	47 mm para 1.1/2"	Consultar
11043	54 mm	59 mm para 2"	Consultar
11044	67 mm	74 mm para 2.1/2"	Consultar
11045	74 mm	80 mm para 3"	Consultar



## OMEGAS DE PROTECCIÓN DE ACERO GALVANIZADO

CÓDIGO	FONDO	ANCHO	LONGITUD	ESPESOR	PRECIO €
10072	25 mm	25 mm	2 m	1 mm	Consultar
10073	30 mm	30 mm	2 m	1 mm	Consultar
10076	35 mm	50 mm	2 m	1 mm	Consultar
10077	40 mm	40 mm	2 m	1 mm	Consultar
10082	50 mm	60 mm	2 m	1 mm	Consultar

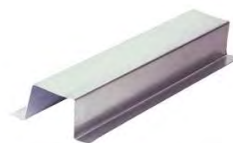

Para omegas espesor 1,5 según UNE 60.670, consultar

## VAINAS DE ACERO INOXIDABLE CON TAPÓN

CÓDIGO	PARA	Ø INTERIOR	Ø EXTERIOR	LONGITUD	PRECIO €
05155	DN 25	32 mm	35 mm	2 m	Consultar
05156	DN 32	60,5 mm	63,5 mm	2 m	Consultar
05157	DN 50	73 mm	76 mm	2 m	Consultar



## MANGUITO TRANSICIÓN DE PE A ROSCA MACHO

CÓDIGO	CONEXIÓN	PRECIO
05401	PE 20 x M 1/2"	Consultar
05403	PE 32 x M 1"	Consultar
05406	PE 40 x M 1"	Consultar
05408	PE 40 x M 1.1/2"	Consultar
05416	PE 63 x M 1.1/2"	Consultar
05417	PE 63 x M 2"	Consultar



## MANGUITO TRANSICIÓN DE PE A TUERCA

CÓDIGO	CONEXIÓN	PRECIO
05431	PE 20 x T 3/4"	Consultar
05433	PE 32 x T 1"	Consultar
05435	PE 40 x T 1.1/2"	Consultar
05437	PE 63 x T 2"	Consultar



## CODO TRANSICIÓN DE PE A MACHO

CÓDIGO	CONEXIÓN	PRECIO
05441	PE 20 x M 1/2"	Consultar
05443	PE 32 x M 1"	Consultar
05446	PE 40 x M 1"	Consultar
05448	PE 40 x M 1.1/2"	Consultar



## CODO TRANSICIÓN DE PE A TUERCA

CÓDIGO	CONEXIÓN	PRECIO
05471	PE 20 x T 3/4"	Consultar
05473	PE 32 x T 1"	Consultar
05478	PE 63 x T 2"	Consultar



Para la instalación de transiciones en conducciones de gas, consultar la normativa vigente

PRECIOS ACTUALIZADOS EN NUESTRA PÁGINA WEB



industrial llobera sa  
Rosalia de Castro 13-15 · 08907 L'Hospitalet (BCN)  
Tel. 93 338 90 09 · Fax 93 338 72 43  
comercial@indllobera.com · www.indllobera.com



Catálogo General  
Edición Febrero 2022

CONDUCCIÓN

07



## MANGUITOS ELECTROSOLDABLES PE SDR 11

CÓDIGO	CONEXIÓN	PRECIO €
05221	DN 20	Consultar
05222	DN 32	Consultar
05223	DN 40	Consultar
05224	DN 63	Consultar
05226	DN 90	Consultar
05227	DN 110	Consultar



## TAPONES HEMBRA ELECTROSOLDABLES PE SDR 11

CÓDIGO	CONEXIÓN	PRECIO €
05241	DN 20	Consultar
05242	DN 32	Consultar
05243	DN 40	Consultar
05244	DN 63	Consultar
05246	DN 90	Consultar
05247	DN 110	Consultar



## REDUCCIONES HEMBRA HEMBRA ELECTROSOLDABLES PE SDR 11

CÓDIGO	CONEXIÓN	PRECIO €
05262	32 x 20	Consultar
05263	40 x 20	Consultar
05264	40 x 32	Consultar
05265	63 x 32	Consultar
05266	63 x 40	Consultar
05268	90 x 63	Consultar
05270	110 x 90	Consultar



## Reducciones Spigot PE SDR 11

CÓDIGO	CONEXIÓN	PRECIO €
05281	40 x 20	Consultar
05283	40 x 32	Consultar
05284	63 x 32	Consultar
05285	63 x 40	Consultar
05288	90 x 63	Consultar
05290	110 x 90	Consultar



## CODOS DE 45° ELECTROSOLDABLES PE SDR 11

CÓDIGO	CONEXIÓN	PRECIO €
05302	DN 32	Consultar
05303	DN 40	Consultar
05304	DN 63	Consultar
05306	DN 90	Consultar
05307	DN 110	Consultar



## CODOS DE 90° ELECTROSOLDABLES PE SDR 11

CÓDIGO	CONEXIÓN	PRECIO €
05341	DN 20	Consultar
05342	DN 32	Consultar
05343	DN 40	Consultar
05344	DN 63	Consultar
05346	DN 90	Consultar
05347	DN 110	Consultar



PRECIOS ACTUALIZADOS EN NUESTRA PÁGINA WEB

## TES CON BOCAS IGUALES ELECTROSOLDABLES PE SDR 11

CÓDIGO	CONEXIÓN	PRECIO €
05351	DN 20	Consultar
05352	DN 32	Consultar
05353	DN 40	Consultar
05354	DN 63	Consultar
05356	DN 90	Consultar
05357	DN 110	Consultar



## TOMAS EN CARGA ELECTROSOLDABLES PE SDR 11

CÓDIGO	CONEXIÓN	PRECIO €
05371	40 salida 32	Consultar
05393	90 salida 63	Consultar



## TOMAS EN CARGA UNDERPART ELECTROSOLDABLES PE SDR 11

CÓDIGO	CONEXIÓN	PRECIO €
05380	40 salida 20	Consultar
05382	63 salida 32	Consultar
05383	63 salida 63	Consultar
05384	90 salida 32	Consultar
05385	110 salida 32	Consultar



## PORTABRIDAS PE SDR 11 Y SUS ACCESORIOS

CÓDIGO	ACCESORIO	CONEXIÓN	PARA BRIDA	DN	PRECIO €
05502	Portabrida	32	DIN 2502	25	Consultar
05503	Portabrida	40	DIN 2502	32	Consultar
05504	Portabrida	63	DIN 2502	50	Consultar
05506	Portabrida	90	DIN 2502	80	Consultar



04833	Brida	32	DIN 2502	25	Consultar
04834	Brida	40	DIN 2502	32	Consultar
04835	Brida	63	DIN 2502	50	Consultar
04836	Brida	90	DIN 2502	80	Consultar



05903	Junta	32	DIN 2502	25	Consultar
05904	Junta	40	DIN 2502	32	Consultar
05905	Junta	63	DIN 2502	50	Consultar
05906	Junta	90	DIN 2502	80	Consultar



Para otras medidas, consultar

PRECIOS ACTUALIZADOS EN NUESTRA PÁGINA WEB



industrial llobera sa  
Rosalia de Castro 13-15 · 08907 L'Hospitalet (BCN)  
Tel. 93 338 90 09 - Fax 93 338 72 43  
comercial@indllobera.com - www.indllobera.com



Catálogo General  
Edición Febrero 2022

CONDUCCIÓN

09

## TUBERÍAS Y ACCESORIOS DE COBRE

Se utilizan en toda clase de transporte de líquidos y gases no corrosivos.

### TUBERÍAS DE COBRE EN ROLLO

Producto certificado marca  según norma EN 1057.

CÓDIGO	DIÁMETRO	ESPESOR	LONGITUD	PRECIO € m.
10001	4 x 6 mm	1 mm	rollo 50 m	Consultar
10002	6 x 8 mm	1 mm	rollo 50 m	Consultar
10003	8 x 10 mm	1 mm	rollo 50 m	Consultar
10004	10 x 12 mm	1 mm	rollo 50 m	Consultar
10006	13 x 15 mm	1 mm	rollo 50 m	Consultar
10012	12 x 15 mm	1,5 mm	rollo 50 m	Consultar
10013	15 x 18 mm	1,5 mm	rollo 50 m	Consultar
10014	19 x 22 mm	1,5 mm	rollo 50 m	Consultar



### TUBERÍAS DE COBRE CROMADO EN ROLLO

Producto certificado marca  según norma EN 1057.

CÓDIGO	DIÁMETRO	ESPESOR	LONGITUD	PRECIO € m.
10022	8 x 10 mm	1 mm	rollo 50 m	Consultar
10023	10 x 12 mm	1 mm	rollo 50 m	Consultar



### TUBERÍAS DE COBRE EN TIRAS

Producto certificado marca  según norma EN 1057.

CÓDIGO	DIÁMETRO	ESPESOR		PRECIO € m.
10032	10 x 12 mm	1 mm		Consultar
10034	13 x 15 mm	1 mm		Consultar
10036	16 x 18 mm	1 mm		Consultar
10037	20 x 22 mm	1 mm		Consultar
10038	26 x 28 mm	1 mm		Consultar
10039	33 x 35 mm	1 mm		Consultar
10040	40 x 42 mm	1 mm		Consultar
10041	52 x 54 mm	1 mm		Consultar
10058	61 x 64 mm	1,5 mm		Consultar



### TUBERIA FLEXIBLE PARA ENVAINAR COBRE

CÓDIGO	DIÁMETRO	TUBERIA Cu	LONGITUD	PRECIO € m.
10096	27 x 32 mm	15 mm	rollo 25 m	Consultar
10097	32 x 40 mm	18 mm	rollo 25 m	Consultar
10099	38 x 47 mm	28 mm	rollo 25 m	Consultar



### ACCESORIOS PARA ENVAINAR

CÓDIGO	DESCRIPCION	Ø INTERIOR		PRECIO €
10060	Codo	22 mm		Consultar
10061	Codo	28 mm		Consultar
10062	Codo	35 mm		Consultar
10067	Te	35 mm		Consultar
10068	Manguito	22 mm		Consultar
10069	Manguito	28 mm		Consultar



### ACCESORIOS DE COBRE Y BRONCE PARA SOLDAR POR CAPILARIDAD PÁGINAS 75 A 80



PRECIOS ACTUALIZADOS EN NUESTRA PÁGINA WEB

# ACCESORIOS

## ACCESORIOS DE ACERO FORJADO

3000 PSI 210 bar. Para redes de conducción de gas y para la fabricación de bocas de carga desplazadas.

### ACCESORIOS DE ACERO FORJADO SOLDAR SW

CÓDIGO	ACCESORIO	CONEXIÓN	PRECIO €
04403	Manguito	1/2 "	Consultar
04404	Manguito	3/4 "	Consultar
04405	Manguito	1 "	Consultar
04406	Manguito	1.1/4 "	Consultar
04407	Manguito	1.1/2 "	Consultar
04408	Manguito	2 "	Consultar
04409	Manguito	2.1/2 "	Consultar
04410	Manguito	3 "	Consultar
04423	Codo 90°	1/2 "	Consultar
04424	Codo 90°	3/4 "	Consultar
04425	Codo 90°	1 "	Consultar
04426	Codo 90°	1.1/4 "	Consultar
04427	Codo 90°	1.1/2 "	Consultar
04428	Codo 90°	2 "	Consultar
04429	Codo 90°	2.1/2 "	Consultar
04430	Codo 90°	3 "	Consultar
04433	Te	1/2 "	Consultar
04434	Te	3/4 "	Consultar
04435	Te	1 "	Consultar
04436	Te	1.1/4 "	Consultar
04437	Te	1.1/2 "	Consultar
04438	Te	2 "	Consultar
04439	Te	2.1/2 "	Consultar
04440	Te	3 "	Consultar



### ACCESORIOS DE ACERO FORJADO ROSCA NPT

CÓDIGO	ACCESORIO	CONEXIÓN	PRECIO €
04503	Manguito	H 1/2 "	Consultar
04504	Manguito	H 3/4 "	Consultar
04505	Manguito	H 1 "	Consultar
04506	Manguito	H 1.1/4 "	Consultar
04507	Manguito	H 1.1/2 "	Consultar
04508	Manguito	H 2 "	Consultar
04509	Manguito	H 2.1/2 "	Consultar
04510	Manguito	H 3 "	Consultar
04511	Níplex	M 1/4 "	Consultar
04513	Níplex	M 1/2 "	Consultar
04514	Níplex	M 3/4 "	Consultar
04515	Níplex	M 1 "	Consultar
04516	Níplex	M 1.1/4 "	Consultar
04517	Níplex	M 1.1/2 "	Consultar
04518	Níplex	M 2 "	Consultar
04519	Níplex	M 2.1/2 "	Consultar
04520	Níplex	M 3 "	Consultar
04523	Codo 90°	H 1/2 "	Consultar
04524	Codo 90°	H 3/4 "	Consultar
04525	Codo 90°	H 1 "	Consultar
04526	Codo 90°	H 1.1/4 "	Consultar
04527	Codo 90°	H 1.1/2 "	Consultar
04528	Codo 90°	H 2 "	Consultar
04529	Codo 90°	H 2.1/2 "	Consultar
04530	Codo 90°	H 3 "	Consultar



PRECIOS ACTUALIZADOS EN NUESTRA PÁGINA WEB

## ACCESORIOS DE ACERO FORJADO ROSCA NPT

CÓDIGO	ACCESORIO	CONEXIÓN	PRECIO €
04533	Te	M 1/2 "	Consultar
04534	Te	M 3/4 "	Consultar
04535	Te	M 1 "	Consultar
04536	Te	M 1.1/4 "	Consultar
04537	Te	M 1.1/2 "	Consultar
04538	Te	M 2 "	Consultar
04539	Te	M 2.1/2 "	Consultar
04540	Te	M 3 "	Consultar
04553	Tapón	M 1/2 "	Consultar
04554	Tapón	M 3/4 "	Consultar
04555	Tapón	M 1 "	Consultar
04556	Tapón	M 1.1/4 "	Consultar
04557	Tapón	M 1.1/2 "	Consultar
04558	Tapón	M 2 "	Consultar
04559	Tapón	M 2.1/2 "	Consultar
04560	Tapón	M 3 "	Consultar
04563	Doble macho	M 1/2 "	Consultar
04564	Doble macho	M 3/4 "	Consultar
04565	Doble macho	M 1 "	Consultar
04566	Doble macho	M 1.1/4 "	Consultar
04567	Doble macho	M 1.1/2 "	Consultar
04568	Doble macho	M 2 "	Consultar
04569	Doble macho	M 2.1/2 "	Consultar
04570	Doble macho	M 3 "	Consultar
04573	Reducción	M 1" x M 3/4"	Consultar
04574	Reducción	M 1.1/4" x M 1"	Consultar
04576	Reducción	M 1.1/2" x M 1"	Consultar
04577	Reducción	M 1.1/2" x M 1.1/4 "	Consultar
04583	Reducción	M 1" x H 3/4"	Consultar
04584	Reducción	M 1.1/4" x H 1"	Consultar
04585	Reducción	M 1.1/2" x H 3/4"	Consultar
04586	Reducción	M 1.1/2" x H 1"	Consultar
04587	Reducción	M 1.1/2" x H 1.1/4"	Consultar



## ACCESORIOS DE ACERO FORJADO SOLDAR - ROSCA NPT

CÓDIGO	ACCESORIO	CONEXIÓN	PRECIO €
04601	Semimanguito	1/4 "	Consultar
04603	Semimanguito	1/2 "	Consultar
04604	Semimanguito	3/4 "	Consultar
04605	Semimanguito	1 "	Consultar
04606	Semimanguito	1.1/4 "	Consultar
04607	Semimanguito	1.1/2 "	Consultar
04608	Semimanguito	2 "	Consultar
04609	Semimanguito	2.1/2 "	Consultar
04610	Semimanguito	3 "	Consultar
04611	Níplex	1/4 "	Consultar
04613	Níplex	1/2 "	Consultar
04614	Níplex	3/4 "	Consultar
04615	Níplex	1 "	Consultar
04616	Níplex	1.1/4 "	Consultar
04617	Níplex	1.1/2 "	Consultar
04618	Níplex	2 "	Consultar
04619	Níplex	2.1/2 "	Consultar
04620	Níplex	3 "	Consultar



## EXPANSIONADORES PARA BOCAS DE CARGA

CÓDIGO	ACCESORIO	CONEXIÓN NPT	PRECIO €
04761	Recto	M 1.1/2" x H 1.1/4"	Consultar
04762	Acodado	M 1.1/2" x H 1.1/4"	Consultar

Radiografiado, consultar



PRECIOS ACTUALIZADOS EN NUESTRA PÁGINA WEB

## BRIDAS Y SUS ACCESORIOS

CÓDIGO	ACCESORIO	NORMA	MEDIDA	PARA	PRECIO €
04803	Brida PN-16 c/cuello	DIN 2633	DN 25	Tubo 1"	Consultar
04804	Brida PN-16 c/cuello	DIN 2633	DN 32	Tubo 1.1/4"	Consultar
04805	Brida PN-16 c/cuello	DIN 2633	DN 40	Tubo 1.1/2"	Consultar
04806	Brida PN-16 c/cuello	DIN 2633	DN 50	Tubo 2"	Consultar
04807	Brida PN-16 c/cuello	DIN 2633	DN 65	Tubo 2.1/2"	Consultar
04808	Brida PN-16 c/cuello	DIN 2633	DN 80	Tubo 3"	Consultar
04813	Brida PN-40 c/cuello	DIN 2635	DN 25	Tubo 1"	Consultar
04814	Brida PN-40 c/cuello	DIN 2635	DN 32	Tubo 1.1/4"	Consultar
04815	Brida PN-40 c/cuello	DIN 2635	DN 40	Tubo 1.1/2"	Consultar
04816	Brida PN-40 c/cuello	DIN 2635	DN 50	Tubo 2"	Consultar
04817	Brida PN-40 c/cuello	DIN 2635	DN 65	Tubo 2.1/2"	Consultar
04818	Brida PN-40 c/cuello	DIN 2635	DN 80	Tubo 3"	Consultar
04843	Brida PN-16 plana	DIN 2502	DN 25	Tubo 1"	Consultar
04844	Brida PN-16 plana	DIN 2502	DN 32	Tubo 1.1/4"	Consultar
04845	Brida PN-16 plana	DIN 2502	DN 40	Tubo 1.1/2"	Consultar
04846	Brida PN-16 plana	DIN 2502	DN 50	Tubo 2"	Consultar
04847	Brida PN-16 plana	DIN 2502	DN 65	Tubo 2.1/2"	Consultar
04848	Brida PN-16 plana	DIN 2502	DN 80	Tubo 3"	Consultar
04903	Brida 150L SW	ANSI	DN 25	Tubo 1"	Consultar
04904	Brida 150L SW	ANSI	DN 32	Tubo 1.1/4"	Consultar
04905	Brida 150L SW	ANSI	DN 40	Tubo 1.1/2"	Consultar
04906	Brida 150L SW	ANSI	DN 50	Tubo 2"	Consultar
04913	Brida 300L SW	ANSI	DN 25	Tubo 1"	Consultar
04914	Brida 300L SW	ANSI	DN 32	Tubo 1.1/4"	Consultar
04915	Brida 300L SW	ANSI	DN 40	Tubo 1.1/2"	Consultar
04916	Brida 300L SW	ANSI	DN 50	Tubo 2"	Consultar
04873	Disco en ocho		DN 25	Brida 1"	Consultar
04874	Disco en ocho		DN 32	Brida 1.1/4"	Consultar
04875	Disco en ocho		DN 40	Brida 1.1/2"	Consultar
04876	Disco en ocho		DN 50	Brida 2"	Consultar
04878	Disco en ocho		DN 80	Brida 3"	Consultar
04883	Junta Klingerit		DN 25	Brida 1"	Consultar
04884	Junta Klingerit		DN 32	Brida 1.1/4"	Consultar
04885	Junta Klingerit		DN 40	Brida 1.1/2"	Consultar
04886	Junta Klingerit		DN 50	Brida 2"	Consultar
04887	Junta Klingerit		DN 65	Brida 2.1/2"	Consultar
04888	Junta Klingerit		DN 80	Brida 3"	Consultar
04893	Tornillo 12x60 mm	DIN 933	Brida DIN	1"	Consultar
04894	Tornillo 16x60 mm	DIN 933	Brida DIN	1.1/4" a 2"	Consultar
04892	Tornillo 16x40 mm	DIN 933	Brida DIN	2.1/2"	Consultar
04895	Tornillo 16x70 mm	DIN 933	Brida DIN	3"	Consultar
048951	Tornillo 20x70 mm	DIN 933	Brida ANSI	1.1/2"	Consultar
04896	Tuerca M-12	DIN 934			Consultar
04897	Tuerca M-16	DIN 934			Consultar
04898	Tuerca M-20	DIN 934			Consultar



Para otras medidas y modelos, consultar

PRECIOS ACTUALIZADOS EN NUESTRA PÁGINA WEB

## RACORES 2 PIEZAS

### RACORES DE COBRE RECTOS CON TUERCA SIN PRECINTO

CÓDIGO	PARA TUBO	TUERCA	PRECIO €
13401	Ø 12 mm	20/150	Consultar
13403	Ø 15 mm	20/150	Consultar
13405	Ø 18 mm	20/150	Consultar
13406	Ø 22 mm	20/150	Consultar
13410	Ø 10 mm	1/2"	Consultar
13411	Ø 12 mm	1/2"	Consultar
13413	Ø 15 mm	1/2"	Consultar
13415	Ø 18 mm	1/2"	Consultar
13416	Ø 22 mm	1/2"	Consultar
13417	Ø 15 mm	3/4"	Consultar
13419	Ø 18 mm	3/4"	Consultar
13420	Ø 22 mm	3/4"	Consultar
13431	Ø 22 mm	1"	Consultar
13432	Ø 28 mm	1"	Consultar



### RACORES DE COBRE CURVOS CON TUERCA SIN PRECINTO

CÓDIGO	PARA TUBO	TUERCA	PRECIO €
13461	Ø 12 mm	1/2"	Consultar
13463	Ø 15 mm	1/2"	Consultar
13465	Ø 18 mm	1/2"	Consultar
13467	Ø 15 mm	3/4"	Consultar
13469	Ø 18 mm	3/4"	Consultar
13470	Ø 22 mm	3/4"	Consultar
13481	Ø 22 mm	1"	Consultar



### RACORES DE COBRE RECTOS SIN PRECINTO, ASIENTO PLANO

CÓDIGO	PARA TUBO	TUERCA	PRECIO €
13711	Ø 12 mm	1/2"	Consultar
13712	Ø 15 mm	1/2"	Consultar
13713	Ø 15 mm	3/4"	Consultar
13719	Ø 18 mm	3/4"	Consultar
13724	Ø 22 mm	3/4"	Consultar
13731	Ø 22 mm	1"	Consultar



### RACORES DE COBRE CURVOS SIN PRECINTO, ASIENTO PLANO

CÓDIGO	PARA TUBO	TUERCA	PRECIO €
13754	Ø 12 mm	1/2"	Consultar
13762	Ø 15 mm	1/2"	Consultar
13763	Ø 15 mm	3/4"	Consultar
13769	Ø 18 mm	3/4"	Consultar
13774	Ø 22 mm	3/4"	Consultar
13781	Ø 22 mm	1"	Consultar



PRECIOS ACTUALIZADOS EN NUESTRA PÁGINA WEB

## RACORES DE COBRE RECTOS CON TUERCA PRECINTABLE

Según UNE 60719.

CÓDIGO	PARA TUBO	TUERCA	PRECIO €
13501	Ø 12 mm	20/150	Consultar
13503	Ø 15 mm	20/150	Consultar
13505	Ø 18 mm	20/150	Consultar
13511	Ø 12 mm	1/2 "	Consultar
13513	Ø 15 mm	1/2"	Consultar
13515	Ø 18 mm	1/2"	Consultar
13516	Ø 22 mm	1/2"	Consultar
13517	Ø 15 mm	3/4"	Consultar
13519	Ø 18 mm	3/4"	Consultar
13520	Ø 22 mm	3/4"	Consultar
13521	Ø 28 mm	3/4"	Consultar
13522	Ø 12 mm	7/8"	Consultar
13524	Ø 15 mm	7/8"	Consultar
13526	Ø 18 mm	7/8"	Consultar
13528	Ø 22 mm	7/8"	Consultar
13529	Ø 28 mm	7/8"	Consultar
13530	Ø 18 mm	1"	Consultar
13531	Ø 22 mm	1"	Consultar
13532	Ø 28 mm	1"	Consultar
13533	Ø 28 mm	1.1/4"	Consultar
13534	Ø 35 mm	1.1/4 "	Consultar
13535	Ø 35 mm	1.1/2 "	Consultar
13536	Ø 42 mm	1.1/2"	Consultar
13537	Ø 42 mm	2"	Consultar
13538	Ø 54 mm	2"	Consultar
13539	Ø 54 mm	2.1/2"	Consultar
135391	Ø 64 mm	2.1/2"	Consultar
13540	Ø 76 mm	3"	Consultar



## RACORES DE COBRE CURVOS CON TUERCA PRECINTABLE

Según UNE 60719.

CÓDIGO	PARA TUBO	TUERCA	PRECIO €
13561	Ø 12 mm	1/2 "	Consultar
13563	Ø 15 mm	1/2"	Consultar
13565	Ø 18 mm	1/2"	Consultar
13567	Ø 15 mm	3/4"	Consultar
13569	Ø 18 mm	3/4"	Consultar
13570	Ø 22 mm	3/4"	Consultar
13574	Ø 15 mm	7/8"	Consultar
13576	Ø 18 mm	7/8"	Consultar
13578	Ø 22 mm	7/8"	Consultar
13581	Ø 22 mm	1"	Consultar
13582	Ø 28 mm	1"	Consultar
13553	Ø 15 mm	20/150	Consultar
13555	Ø 18 mm	20/150	Consultar



Para otras medidas, consultar

PRECIOS ACTUALIZADOS EN NUESTRA PÁGINA WEB



industrial Ilobera sa  
Rosalia de Castro 13-15 · 08907 L'Hospitalet (BCN)  
Tel. 93 338 90 09 · Fax 93 338 72 43  
comercial@indilobera.com · www.indilobera.com



Catálogo General  
Edición Febrero 2022

ACCESORIOS

15



## ENLACES Y ACOPLAMIENTOS PARA ARMARIOS Y CONTADORES

Fabricados en acero, latón o cobre y dotados con accesorio para la comprobación de la presión. Para baja presión se utilizan tipo débil calibre. Para media presión A y B se utilizan tipo Peterson.

### RACORES DE LATÓN CON PURGADOR ROSCADO

CÓDIGO	PARA TUBO	TUERCA	PRECIO €
13312	Ø 15 mm	3/4"	Consultar
13313	Ø 18 mm	3/4"	Consultar
13314	Ø 15 mm	7/8"	Consultar
13315	Ø 18 mm	7/8"	Consultar
13316	Ø 22 mm	7/8"	Consultar



### RACORES DE COBRE CON PURGADOR SOLDADO

Según UNE 60719.

CÓDIGO	PARA TUBO	TUERCA	PRECIO €
13321	Ø 12 mm	20/150	Consultar
13322	Ø 15 mm	20/150	Consultar
133221	Ø 18 mm	20/150	Consultar
13323	Ø 15 mm	1/2"	Consultar
133231	Ø 18 mm	1/2"	Consultar
13324	Ø 15 mm	3/4"	Consultar
13325	Ø 18 mm	3/4"	Consultar
13326	Ø 22 mm	3/4"	Consultar
13327	Ø 15 mm	7/8"	Consultar
13328	Ø 18 mm	7/8"	Consultar
13329	Ø 22 mm	7/8"	Consultar
13331	Ø 28 mm	1"	Consultar
13332	Ø 28 mm	1.1/4"	Consultar
13333	Ø 35 mm	1.1/2"	Consultar
13334	Ø 42 mm	2"	Consultar



### RACORES DE COBRE CON CASQUILLO ROSCA 1/8" PARA PURGADOR

Según UNE 60719.

CÓDIGO	PARA TUBO	TUERCA	PRECIO €
13344	Ø 15 mm	3/4"	Consultar
13345	Ø 18 mm	3/4"	Consultar
13346	Ø 22 mm	3/4"	Consultar
13347	Ø 15 mm	7/8"	Consultar
13348	Ø 18 mm	7/8"	Consultar
13349	Ø 22 mm	7/8"	Consultar



### RACORES DE COBRE CON CASQUILLO ROSCA 1/4" PARA PETERSON

Según UNE 60719.

CÓDIGO	PARA TUBO	TUERCA	PRECIO €
13364	Ø 15 mm	3/4"	Consultar
13365	Ø 18 mm	3/4"	Consultar
13366	Ø 22 mm	3/4"	Consultar
13367	Ø 15 mm	7/8"	Consultar
13368	Ø 18 mm	7/8"	Consultar
13369	Ø 22 mm	7/8"	Consultar
13371	Ø 28 mm	1"	Consultar
13373	Ø 35 mm	1.1/2"	Consultar



### RACORES DE ACERO CON PURGADOR ROSCADO

Según UNE 60719.

CÓDIGO	PARA TUBO	TUERCA	PRECIO €
13392	Ø 24,5 mm (3/4")	7/8"	Consultar



Para otras medidas, consultar

PRECIOS ACTUALIZADOS EN NUESTRA PAGINA WEB

## ENLACES DOBLE TUERCA

CÓDIGO	TUERCA	TUERCA	PRECIO €
12520	1/2"	1/2"	Consultar
12521	20/150	20/150	Consultar
12525	3/4"	3/4"	Consultar
12526	20/150	1/2"	Consultar
12527	1"	1"	Consultar
12528	1.1/2"	1.1/2"	Consultar
12529	2"	2"	Consultar
12530	2.1/2"	2.1/2"	Consultar



## ENLACES RECTOS TUERCA-MACHO

CÓDIGO	TUERCA	MACHO	PRECIO €
12641	1/2"	1/2"	Consultar
12642	3/4"	1/2"	Consultar
12643	20/150	3/4"	Consultar
12644	3/4"	3/4"	Consultar
12645	1"	1"	Consultar
12646	1.1/4"	1.1/4"	Consultar



## ENLACES RECTOS TUERCA-MACHO CON PURGADOR

CÓDIGO	TUERCA	MACHO	PRECIO €
12651	3/4"	1/2"	Consultar
12652	3/4"	3/4"	Consultar
12653	7/8"	3/4"	Consultar



## ENLACES RECTOS TUERCA-TUERCA CON PURGADOR

CÓDIGO	TUERCA	TUERCA	PRECIO €
12601	3/4"	1/2"	Consultar
12602	3/4"	3/4"	Consultar
12603	1.1/4"	1.1/4"	Consultar
12604	2"	2"	Consultar
12605	2.1/2"	2"	Consultar
12606	2.1/2"	2.1/2"	Consultar



## ENLACES CURVOS TUERCA-TUERCA

CÓDIGO	TUERCA	TUERCA	PRECIO €
12516	T 20/150	T 20/150	Consultar
12622	1/2"	1/2"	Consultar
12624	3/4"	3/4"	Consultar
12625	1"	1"	Consultar



## ENLACES CURVOS TUERCA-TUERCA CON PURGADOR

CÓDIGO	TUERCA	TUERCA	PRECIO €
12631	3/4"	1/2"	Consultar
12632	3/4"	3/4"	Consultar
12633	1"	7/8"	Consultar
12634	1"	1"	Consultar



## ENLACES CURVOS TUERCA-SOLDAR CON PURGADOR

CÓDIGO	TUERCA	SOLDAR Ø	PRECIO €
13591	3/4"	18 mm	Consultar
13592	3/4"	22 mm	Consultar
13593	7/8"	18 mm	Consultar
13594	7/8"	22 mm	Consultar



PRECIOS ACTUALIZADOS EN NUESTRA PÁGINA WEB



industrial ilobera sa  
Rosalia de Castro 13-15 · 08907 L'Hospitalet (BCN)  
Tel. 93 338 90 09 · Fax 93 338 72 43  
comercial@indlobera.com · www.indlobera.com



Catálogo General  
Edición Febrero 2022

ACCESORIOS

17

## ACOPLAMIENTOS Y DERIVACIONES

### ELEMENTOS PARA ENLACES

CÓDIGO	DESCRIPCIÓN	PRECIO €
12501	M 1/4" para tuerca 20/150 y 21,8 lz.	Consultar
12502	Tuerca pasante 1/4" x 15 mm de longitud	Consultar
12506	H 1/4" para tuerca 20/150 y 21,8 lz.	Consultar



### ENLACES EN T

CÓDIGO	CONEXIÓN	CONEXIÓN	CONEXIÓN	PRECIO €
12510	Boquilla	Boquilla	Boquilla	Consultar
12511	H 1/4"	H 1/4"	H 1/4"	Consultar
12531	T 20/150	H 1/4"	M 20/150	Consultar
12532	T 20/150	M 20/150	M 20/150	Consultar
12533	T 20/150	M 20/150	T 20/150	Consultar
12551	T 20/150	H 1/4"	T 20/150	Consultar



### ENLACES HEXAGONALES

CÓDIGO	CONEXIÓN	CONEXIÓN	CONEXIÓN	PRECIO €
12513	H 1/4"	H 1/4"	H 1/4"	Consultar
12542	T 20/150	M 20/150	M 20/150	Consultar
12543	T 21,8 lz.	M 21,8 lz.	M 21,8 lz.	Consultar



## TUERCAS Y TAPONES

### TUERCAS Y TAPONES VARIOS

CÓDIGO	DESCRIPCIÓN	PRECIO €
12701	Tapón para tuerca 20/150 - 21,8 lz. - 1/2"	Consultar
12702	Tapón M 20/150	Consultar
12710	Tuerca ciega 20/150	Consultar



### TUERCAS CIEGAS Y TAPONES PRECINTABLES

CÓDIGO	ROSCA	PRECIO €
12720	H 20/150	Consultar
12721	H 1/2 "	Consultar
12722	H 3/4"	Consultar
12723	H 7/8 "	Consultar
12724	H 1"	Consultar
12725	H 1.1/4"	Consultar
12726	H 1.1/2"	Consultar
12727	H 2"	Consultar
12730	M 20/150	Consultar
12731	M 1/2 "	Consultar
12732	M 3/4"	Consultar
12733	M 7/8 "	Consultar
12734	M 1"	Consultar
12735	M 1.1/4"	Consultar
12737	M 2"	Consultar



PRECIOS ACTUALIZADOS EN NUESTRA PÁGINA WEB

## TUERCAS

Según UNE 60719.

CÓDIGO	ROSCA	PRECIO €
13112	20/150	Consultar
13113	20/150 Ø 17,3 para racores de 15 mm	Consultar
13114	20/150 cromada	Consultar
13115	21,8 lz.	Consultar
13122	1/2"	Consultar
13123	3/4"	Consultar



## TUERCAS PRECINTABLES

Según UNE 60719.

CÓDIGO	ROSCA	PRECIO €
13141	20/150	Consultar
13142	1/2"	Consultar
13143	3/4"	Consultar
13144	7/8"	Consultar
13145	1"	Consultar
13146	1.1/4"	Consultar
13147	1.1/2"	Consultar
13148	2"	Consultar



## RACORES SOLDAR

### RACORES DE LATÓN PARA TUERCA

Según UNE 60719.

CÓDIGO	PARA TUBO	TUERCA	PRECIO €
13203	Ø 10 mm	20/150, 21,8 lz. ó 1/2"	Consultar
13204	Ø 12 mm	20/150, 21,8 lz. ó 1/2"	Consultar
13208	Ø 15 mm	20/150 especial Ø 17,3	Consultar
13212	Ø 12 mm	3/4"	Consultar
13213	Ø 15 mm	3/4"	Consultar
13215	Ø 18 mm	3/4"	Consultar
13216	Ø 12 mm	7/8"	Consultar



### RACORES DE LATÓN CON TUERCA PRECINTABLE Y JUNTA

Según UNE 60719.

CÓDIGO	PARA TUBO	TUERCA	PRECIO €
13602	Ø 12 mm	1/2"	Consultar
13607	Ø 18 mm	3/4"	Consultar
13612	Ø 22 mm	1"	Consultar
13615	Ø 28 mm	1.1/4"	Consultar
13617	Ø 35 mm	1.1/2"	Consultar
13619	Ø 42 mm	2"	Consultar
13620	Ø 54 mm	2.1/2"	Consultar



### RACORES DE ACERO CON TUERCA PRECINTABLE

Según UNE 60719. No incluyen junta.

CÓDIGO	DIÁMETRO	PARA TUBO	TUERCA	PRECIO €
13642	Ø 21 mm	1/2"	3/4"	Consultar
13643	Ø 24,5 mm	3/4"	7/8"	Consultar
13644	Ø 26 mm	3/4"	1"	Consultar
13645	Ø 33 mm	1"	1.1/4"	Consultar
13646	Ø 40 mm	1.1/4"	1.1/2"	Consultar
13647	Ø 48 mm	1.1/2"	2"	Consultar
13648	Ø 59 mm	2"	2.1/2"	Consultar
13649	Ø 74,5 mm	2.1/2"	3"	Consultar



PRECIOS ACTUALIZADOS EN NUESTRA PÁGINA WEB



**industrial ilobera sa**  
Rosalia de Castro 13-15 - 08907 L'Hospitalet (BCN)  
Tel. 93 338 90 09 - Fax 93 338 72 43  
comercial@indilobera.com - www.indilobera.com



Catálogo General  
Edición Febrero 2022

ACCESORIOS

19

# BOQUILLAS Y ENLACES DE LATÓN ROSCADOS Y SOLDAR

## BOQUILLAS PARA GLP

CÓDIGO	GAS	CONEXIÓN	Ø BOQUILLA	PRECIO €
12301	GLP	M 1/8"	9-11 mm	Consultar
12302	GLP	M 1/4"	9-11 mm	Consultar
12304	GLP	M 7/8"	9-11 mm	Consultar
12306	GLP	H 1/4"	9-11 mm	Consultar
12312	GLP	Para tuerca 20/150 - 21,8 lz.	9-11 mm	Consultar
12320	GLP	soldar a tubo Ø 8 mm	11-13 mm	Consultar
12321	GLP	soldar a tubo Ø 10 mm	11-13 mm	Consultar
12322	GLP	soldar a tubo Ø 12 mm	11-13 mm	Consultar
12330	GLP	Enchufe rápido M 1/4"	8-9,5 mm	Consultar



## ENLACES SOLDAR-MACHO

CÓDIGO	PARA TUBO	MACHO	PRECIO €
11503	Ø 12 mm	20/150	Consultar
11504	Ø 15 mm	20/150	Consultar
11507	Ø 12 mm	21,8 lz.	Consultar
11520	Ø 15 mm	1/2"	Consultar
11521	Ø 15 mm	3/4"	Consultar
11526	Ø 18 mm	3/4"	Consultar
11527	Ø 18 mm	7/8"	Consultar
11530	Ø 22 mm	7/8"	Consultar



## ENLACES MACHO-MACHO

CÓDIGO	MACHO	MACHO	PRECIO €
12102	1/4"	1/4"	Consultar
12104	1/2"	1/2"	Consultar
12105	3/4"	3/4"	Consultar
12106	1"	1"	Consultar
12111	1.1/4"	1.1/4"	Consultar
12107	1.1/2"	1.1/2"	Consultar
12108	2"	2"	Consultar
12109	2.1/2"	2.1/2"	Consultar
12123	3/4"	1/2"	Consultar
12133	3/4"	7/8"	Consultar
12134	3/4"	1"	Consultar
12139	1"	1.1/2"	Consultar
12140	1"	2"	Consultar
12143	1.1/2"	2"	Consultar
12150	20/150	1/4"	Consultar
12151	20/150	3/8"	Consultar
12152	20/150	20/150	Consultar
12153	20/150	1/2"	Consultar
12154	20/150	3/4"	Consultar
12155	20/150	3/4" NPT	Consultar
12156	20/150	21,8 lz.	Consultar
12161	21,8 lz.	1/4"	Consultar



## ENLACES MACHO-HEMBRA

CÓDIGO	MACHO	HEMBRA	PRECIO €
12211	1/4"	1/8"	Consultar
12216	1"	3/4"	Consultar
12220	1.1/4"	1"	Consultar
12221	1.1/2"	1"	Consultar
12223	1.1/2"	1.1/4"	Consultar
12230	3"	2"	Consultar
12241	20/150	1/4"	Consultar
12243	20/150	21,8 lz.	Consultar
12247	21,8 lz.	1/4"	Consultar
12249	21,8 lz.	20/150	Consultar



PRECIOS ACTUALIZADOS EN NUESTRA PÁGINA WEB

## JUNTAS Y SELLADORES

### JUNTAS NITRÍLICAS

CÓDIGO	PARA RACOR	Ø INTERIOR	Ø EXTERIOR	PRECIO €
12432	20/150, 21,8 lz. ó 1/2"	12 mm	18 mm	Consultar
12442	Especial Cu 1/2"	14 mm	18 mm	Consultar
12443	3/4"	18 mm	23,5 mm	Consultar
12444	7/8"	22 mm	27 mm	Consultar
12445	1"	24 mm	30 mm	Consultar
12446	1.1/4"	30 mm	38 mm	Consultar
12447	1.1/2"	36 mm	44 mm	Consultar
12448	2"	45 mm	55 mm	Consultar
12449	2.1/2"	69 mm	56 mm	Consultar
12450	3"	82 mm	69 mm	Consultar
12462	Especial H 1/2"	10 mm	18 mm	Consultar
12463	Especial H 3/4"	12 mm	24 mm	Consultar



### SELLADORES

CÓDIGO	DESCRIPCIÓN	ENVASE	PRECIO €
12401	Cinta Teflón	Rollo	Consultar
124012	Rollo hilo Teflón Loctite-55	Rollo	Consultar
12404	Masilla plástica no endurecible	Caja	Consultar
12411	Teflón líquido	50 gr	Consultar
12416	Candar C-53 normal denso	250 cc	Consultar
12417	Candar C-17H normal denso	75 cc	Consultar
12418	Candar 73-R extra fuerte	250 cc	Consultar



## RACORES ERMETO

Las conexiones ermeto solo están permitidas en instalaciones de baja presión y con tubo rígido de cobre o acero.

### ENLACES, CODOS, TES Y BOQUILLAS

CÓDIGO	ACCESORIO	PARA TUBO	PRECIO €
15002	Enlace	Ø 10 mm	Consultar
15003	Enlace	Ø 12 mm	Consultar
15008	Enlace	Ø 10 x 12 mm	Consultar
15012	Codo	Ø 10 mm	Consultar
15013	Codo	Ø 12 mm	Consultar
15022	Te	Ø 10 mm	Consultar
15023	Te	Ø 12 mm	Consultar
15032	Boquilla	Ø 10 mm	Consultar
15033	Boquilla	Ø 12 mm	Consultar
15037	Boquilla lisa	Ø 10 mm	Consultar
15038	Boquilla lisa	Ø 12 mm	Consultar



### ENLACES ERMETO

CÓDIGO	ROSCA	PARA TUBO	PRECIO €
15177	H 1/2"	Ø 10 mm	Consultar
15178	H 1/2"	Ø 12 mm	Consultar
15182	H 3/4"	Ø 10 mm	Consultar
15183	H 3/4"	Ø 12 mm	Consultar



### ANILLOS Y TUERCAS ERMETO

CÓDIGO	ROSCA	PARA TUBO	PRECIO €
15214	Anillo	Ø 10 mm	Consultar
15215	Anillo	Ø 12 mm	Consultar
15223	Tuerca E-8		Consultar
15224	Tuerca E-10		Consultar
15225	Tuerca E-12		Consultar



PRECIOS ACTUALIZADOS EN NUESTRA PÁGINA WEB



industrial ilobera sa  
Rosalia de Castro 13-15 - 08907 L'Hospitalet (BCN)  
Tel. 93 338 90 09 - Fax 93 338 72 43  
comercial@indilobera.com - www.indilobera.com



Catálogo General  
Edición Febrero 2022

ACCESORIOS

21

## ELEMENTOS DE FIJACIÓN

**Abrazaderas para tubo flexible.** Se utilizan para asegurar el tubo flexible a las boquillas o a la parte fija de la instalación.

**Abrazaderas metálicas.** Se utilizan en las instalaciones de todo tipo de fluidos para sujetar el tubo a la superficie en que se apoye. Con protección anticorrosión.

**Abrazaderas plastificadas.** Se utilizan en las instalaciones de todo tipo de fluidos para sujetar el tubo a la superficie en que se apoye. Van equipadas con una protección plástica que la aísla del tubo para evitar el contacto con supuestas corrientes erráticas.

**Abrazaderas y bases isofónicas.** Se utilizan en las instalaciones de todo tipo de fluidos para sujetar el tubo a la superficie en que se apoye. Van equipadas con una protección de elastómero que la aísla del tubo para evitar el contacto con supuestas corrientes erráticas. La base permite instalar varios tubos en paralelo.

### ABRAZADERAS PARA TUBO FLEXIBLE

CÓDIGO	PARA TUBO	PRECIO €
16408	Ø 14 mm a 15 mm	Consultar
16410	Ø 16 mm a 18 mm	Consultar



### ABRAZADERAS SIN FIN EN ACERO INOXIDABLE

CÓDIGO	PARA TUBO	PRECIO €
16431	Ø 8 mm a 16 mm	Consultar
16432	Ø 12 mm a 22 mm	Consultar
16433	Ø 16 mm a 27 mm	Consultar



### ABRAZADERAS METÁLICAS CON TIRAFONDO

CÓDIGO	PARA TUBO	PRECIO €
16002	Ø 10 mm	Consultar
16003	Ø 12 mm	Consultar
16005	Ø 15 mm	Consultar
16007	Ø 18 mm	Consultar
16009	Ø 22 mm	Consultar
16012	Ø 28 mm	Consultar



### ABRAZADERAS METÁLICAS SIN TIRAFONDO

CÓDIGO	PARA TUBO	PRECIO €
16021	Ø 8 mm	Consultar
16023	Ø 12 mm	Consultar
16025	Ø 15 mm	Consultar



### ABRAZADERAS METÁLICAS PLASTIFICADAS CON TIRAFONDO

CÓDIGO	PARA TUBO	PRECIO €
16101	Ø 8 mm	Consultar
16102	Ø 10 mm	Consultar
16103	Ø 12 mm	Consultar
16105	Ø 15 mm	Consultar
16107	Ø 18 mm	Consultar
16109	Ø 22 mm	Consultar
16112	Ø 28 mm	Consultar
16117	Ø 35 mm	Consultar
16119	Ø 42 mm	Consultar
16121	Ø 54 mm	Consultar



Para abrazaderas dobles, consultar

PRECIOS ACTUALIZADOS EN NUESTRA PÁGINA WEB

## ABRAZADERAS METÁLICAS PLASTIFICADAS AMARILLAS CON TIRAFONDO

CÓDIGO	PARA TUBO	PRECIO €
16155	Ø 15 mm	Consultar
16157	Ø 18 mm	Consultar
16159	Ø 22 mm	Consultar
16162	Ø 28 mm	Consultar
16167	Ø 35 mm	Consultar



## ABRAZADERAS SIMPLES DE POLIPROPILENO A PRESIÓN

Abrazaderas para carril 20 x 10 código 16521.

CÓDIGO	PARA TUBO	PRECIO €
16650	Ø 10 mm	Consultar
16651	Ø 12 mm	Consultar
16652	Ø 14 a 15 mm	Consultar
16653	Ø 16 a 18 mm	Consultar
16654	Ø 20 a 22 mm	Consultar
16655	Ø 28 mm	Consultar



## ABRAZADERAS DOBLES DE POLIPROPILENO A PRESIÓN

Abrazaderas para carril 20 x 10 código 16521.

CÓDIGO	PARA TUBO	PRECIO €
16661	Ø 12 mm	Consultar
16662	Ø 14 a 15 mm	Consultar
16663	Ø 16 a 18 mm	Consultar
16664	Ø 20 a 22 mm	Consultar
16665	Ø 28 mm	Consultar



## ABRAZADERAS NYLON M-6 CON TAPA

Abrazaderas para carril 20 x 10 código 16521.

CÓDIGO	PARA TUBO	PRECIO €
16641	Ø 12 mm	Consultar
16642	Ø 15 mm	Consultar
16643	Ø 18 mm	Consultar
16644	Ø 22 mm	Consultar
16645	Ø 28 mm	Consultar
16646	Ø 35 mm	Consultar
16647	Ø 42 mm	Consultar



PRECIOS ACTUALIZADOS EN NUESTRA PÁGINA WEB



## SOPORTES PARA MONTAJE ISOFÓNICO

Añadir un agujero a la cantidad necesaria según las ondas a utilizar.

CÓDIGO	AGUJEROS	PRECIO €
16303	3	Consultar
16304	4	Consultar
16305	5	Consultar
16306	6	Consultar
16307	7	Consultar
16308	8	Consultar
16309	9	Consultar
16310	10	Consultar
16311	11	Consultar
16312	12	Consultar
16313	13	Consultar
16314	14	Consultar
16315	15	Consultar
16316	16	Consultar
16317	17	Consultar



## ONDAS PARA MONTANTE ISOFÓNICO

CÓDIGO	PARA TUBO	PARA TUBO pulgadas	AGUJEROS	PRECIO €
16335	15 mm		2	Consultar
16337	18 mm	3/8"	2	Consultar
16339	22 mm	1/2"	2	Consultar
16341	26 mm	3/4"	3	Consultar
16342	28 mm		3	Consultar
16344	35 mm	1"	3	Consultar
16345	42 mm	1.1/4"	3	Consultar
16346	48 mm	1.1/2"	3	Consultar
16347	54 mm		4	Consultar
16348	60 mm	2"	4	Consultar



## SOPORTES PERFORADOS

CÓDIGO	MEDIDAS	LONGITUD	ESPESOR	PRECIO €
16501	27 x 18	200 mm	1,25 mm	Consultar
16502	27 x 18	300 mm	1,25 mm	Consultar
16505	38 x 40	300 mm	2 mm	Consultar
16506	38 x 40	400 mm	2 mm	Consultar



## CARRILES PERFORADOS

CÓDIGO	MEDIDAS	LONGITUD	ESPESOR	PRECIO €
16521	20 x 10	2000 mm	1 mm	Consultar
16522	27 x 18	2000 mm	1,25 mm	Consultar
16523	28 x 30	2000 mm	1,75 mm	Consultar
16524	38 x 40	2000 mm	2 mm	Consultar



## TORNILLOS PARA PERFILES

CÓDIGO	MEDIDAS	PARA PERFIL	PRECIO €
16531	M-6 x 20	27 x 18 - 28 x 30	Consultar
16532	M-8 x 20	27 x 18 - 28 x 30	Consultar
16533	M-8 x 30	27 x 18 - 28 x 30	Consultar
16534	M-8 x 30	38 x 40	Consultar



PRECIOS ACTUALIZADOS EN NUESTRA PÁGINA WEB

## ABRAZADERAS ISOFÓNICAS M-6

CÓDIGO	PARA TUBO mm	PARA TUBO pulgadas	CONEXIÓN	PRECIO €
16203	12 mm	1/4"	M-6	Consultar
16205	15 mm		M-6	Consultar
16206	16 mm	3/8"	M-6	Consultar
16207	18 mm		M-6	Consultar
16208	20 mm	1/2"	M-6	Consultar
16209	22 mm		M-6	Consultar
16211	26 mm	3/4"	M-6	Consultar
16212	28 mm		M-6	Consultar
16213	32 mm	1"	M-6	Consultar
16214	35 mm		M-6	Consultar
16215	42 mm	1.1/4"	M-6	Consultar
16216	48 mm	1.1/2"	M-6	Consultar
16217	54 mm		M-6	Consultar
16218	60 mm	2"	M-6	Consultar



## ABRAZADERAS ISOFÓNICAS M-8/10

CÓDIGO	PARA TUBO mm	PARA TUBO pulgadas	CONEXIÓN	PRECIO €
16257	18 mm	3/8"	M-8/10	Consultar
16259	22 mm	1/2"	M-8/10	Consultar
16262	28 mm	3/4"	M-8/10	Consultar
16264	35 mm	1"	M-8/10	Consultar
16265	42 mm	1.1/4"	M-8/10	Consultar
16266	48 mm	1.1/2"	M-8/10	Consultar
16267	54 mm		M-8/10	Consultar
16268	60 mm	2"	M-8/10	Consultar
16269	67 mm		M-8/10	Consultar
16270	75 mm	2.1/2"	M-8/10	Consultar
16271	90 mm	3"	M-8/10	Consultar



## ACCESORIOS PARA ABRAZADERAS Y MONTANTES

CÓDIGO	DESCRIPCIÓN	PRECIO €
16680	Tornillo tirafondo M-6 x 30 mm	Consultar
16684	Tornillo tirafondo M-8 x 40 mm	Consultar
16096	Taco Ø 6 para tirafondo M-6	Consultar
16098	Taco Ø 8 para tirafondo M-8	Consultar
16094	Florón separador de pared	Consultar
16390	Tornillo M-6 x 16 mm para montante y ondas isofónicas	Consultar



## BRIDAS DE NYLON NEGRAS

CÓDIGO	Ø MÁXIMO	MEDIDAS	PRECIO €
16455	50 mm	3,6 x 200	Consultar
16456	80 mm	3,6 x 290	Consultar
16458	50 mm	4,8 x 200	Consultar
16459	68 mm	4,8 x 250	Consultar
16460	79 mm	4,8 x 290	Consultar
16461	103 mm	4,8 x 360	Consultar
16464	100 mm	7,8 x 365	Consultar



## TACOS DE PRESIÓN PARA BRIDAS NEGRAS

CÓDIGO	Ø BROCA	PRECIO €
16468	8 mm	Consultar



PRECIOS ACTUALIZADOS EN NUESTRA PÁGINA WEB



industrial llobera sa  
Rosalia de Castro 13-15 · 08907 L'Hospitalet (BCN)  
Tel. 93 338 90 09 · Fax 93 338 72 43  
comercial@indllobera.com · www.indllobera.com



Catálogo General  
Edición Febrero 2022

ACCESORIOS

25

# TUBERIAS Y ACCESORIOS PRENSAR GAS

## MULTICAPA PRENSAR PARA GAS

Sistema certificado marca  según norma **UNE 53008 MOP 5bar**.

Las principales características del sistema multicapa para gas son: Total impermeabilidad a la difusión de gases.

Larga duración. Resistencia a la corrosión, a la abrasión y al ataque de productos químicos. No le afectan los rayos UV.

Las tuberías pueden curvarse manualmente. Su ligereza facilita transporte e instalación. Resistente a impactos. Ausencia de adherencias e incrustaciones. No conductor de electricidad. Bajo coeficiente de dilatación térmica. Montaje sencillo.

### TUBERÍAS MULTICAPA PARA GAS USO EXTERIOR

Color negro con banda amarilla. Para uso a la intemperie. Certificado marca  según norma **UNE 53008 MOP 5bar**.

CÓDIGO	MEDIDAS	TUBERÍA	METROS	PRECIO €
140004	16 (2,0)	Barra	4m	Consultar
140005	16 (2,0)	Rollo	50m	Consultar
140006	16 (2,0)	Rollo	100m	Consultar
140007	20 (2,0)	Barra	4m	Consultar
140008	20 (2,0)	Rollo	50m	Consultar
140009	20 (2,0)	Rollo	100m	Consultar
140010	25 (2,5)	Barra	4m	Consultar
140011	25 (2,5)	Rollo	50m	Consultar
140012	32 (3,0)	Barra	4m	Consultar
140013	32 (3,0)	Rollo	50m	Consultar

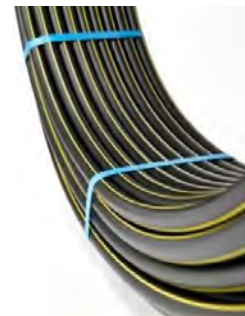

### TUBERÍAS MULTICAPA PARA GAS USO INTERIOR

Color amarillo. Para uso en interiores. Certificado marca  según norma **UNE 53008 MOP 5bar**.

CÓDIGO	MEDIDAS	TUBERÍA	METROS	CARACTERÍSTICAS	PRECIO €
140024	16 (2,0)	Barra	4m		Consultar
140025	16 (2,0)	Rollo	50m		Consultar
140026	16 (2,0)	Rollo	100m		Consultar
140027	20 (2,0)	Barra	4m		Consultar
140028	20 (2,0)	Rollo	50m		Consultar
140029	20 (2,0)	Rollo	100m		Consultar
140030	25 (2,5)	Barra	4m		Consultar
140031	25 (2,5)	Rollo	50m		Consultar
140032	32 (3,0)	Barra	4m		Consultar
140033	32 (3,0)	Rollo	50m		Consultar
140036	16	Rollo	50m	envainda	Consultar
140037	20	Rollo	50m	envainda	Consultar
140038	25	Rollo	50m	envainda	Consultar
140039	32	Rollo	50m	envainda	Consultar



### FUNDAS TRANSPARENTES

Para protección de las tuberías.

CÓDIGO	PARA TUBO	TUBERÍA	METROS	PRECIO €
140041	Ø 16 mm	Rollo	50m	Consultar
1400411	Ø 16 mm	Rollo	100m	Consultar
140042	Ø 20 mm	Rollo	50m	Consultar
1400421	Ø 20 mm	Rollo	100m	Consultar
140043	Ø 25 mm	Rollo	50m	Consultar
140044	Ø 32 mm	Rollo	50m	Consultar



### ABRAZADERAS PLÁSTICAS

De polipropileno. Color gris. Resistente rayos UV. Autorroscable para M6.

CÓDIGO	PARA TUBO	PRECIO €
16636	Ø 16 mm	Consultar
16637	Ø 20 mm	Consultar
16638	Ø 25 mm	Consultar
16639	Ø 32 mm	Consultar



### PRECINTOS DE SEGURIDAD CON ETIQUETA IDENTIFICADORA GAS

CÓDIGO	PARA TUBO	COLOR	PRECIO €
140199	16 - 32 mm	Amarillo	Consultar

Para otras medidas y modelos, consultar



PRECIOS ACTUALIZADOS EN NUESTRA PÁGINA WEB

## MANGUITOS Y REDUCCIONES

CÓDIGO	CONEXIÓN	PRECIO €
140101	16 (2,0)	Consultar
140102	20 (2,0)	Consultar
140103	25 (2,5)	Consultar
140104	32 (3,0)	Consultar
140105	16 (2,0) - 20 (2,0)	Consultar
140106	20 (2,0) - 25 (2,5)	Consultar
140107	25 (2,5) - 32 (3,0)	Consultar



## CODOS

CÓDIGO	CONEXIÓN	PRECIO €
140111	16 (2,0)	Consultar
140112	20 (2,0)	Consultar
140113	25 (2,5)	Consultar
140114	32 (3,0)	Consultar



## TES

CÓDIGO	CONEXIÓN	PRECIO €
140141	16 (2,0)	Consultar
140142	20 (2,0)	Consultar
140143	25 (2,5)	Consultar
140144	32 (3,0)	Consultar
140145	20 (2,0) - 16 (2,0) - 16 (2,0)	Consultar
140146	20 (2,0) - 16 (2,0) - 20 (2,0)	Consultar
140147	20 (2,0) - 20 (2,0) - 16 (2,0)	Consultar
140148	25 (2,5) - 16 (2,0) - 16 (2,0)	Consultar
140149	25 (2,5) - 16 (2,0) - 25 (2,5)	Consultar
140150	25 (2,5) - 20 (2,0) - 20 (2,0)	Consultar
140151	25 (2,5) - 20 (2,0) - 25 (2,5)	Consultar
140152	25 (2,5) - 25 (2,5) - 16 (2,0)	Consultar
140153	25 (2,5) - 25 (2,5) - 20 (2,0)	Consultar
140154	32 (3,0) - 25 (2,5) - 25 (2,5)	Consultar
140155	32 (3,0) - 25 (2,5) - 32 (3,0)	Consultar



## CODOS HEMBRA, MACHO Y TUERCA LOCA

CÓDIGO	CONEXIÓN	PRECIO €
140117	20 (2,0) x T 1/2"	Consultar
140118	25 (2,0) x T 3/4"	Consultar
140121	16 (2,0) x H 1/2"	Consultar
140122	20 (2,0) x H 1/2"	Consultar
140123	20 (2,0) x H 3/4"	Consultar
140124	25 (2,5) x H 3/4"	Consultar
140131	16 (2,0) x M 1/2"	Consultar
140132	20 (2,0) x M 1/2"	Consultar
140133	20 (2,0) x M 3/4"	Consultar
140134	25 (2,5) x M 3/4"	Consultar



## CODOS BASE FIJACIÓN HEMBRA

CÓDIGO	CONEXIÓN	PRECIO €
140136	16 (2,0) x 1/2"	Consultar
140137	20 (2,0) x 1/2"	Consultar



## TES CONEXIÓN HEMBRA

CÓDIGO	CONEXIÓN	PRECIO €
140161	16-1/2"-16	Consultar
140162	20-1/2"-20	Consultar
140163	20-3/4"-20	Consultar
140164	25-3/4"-25	Consultar



PRECIOS ACTUALIZADOS EN NUESTRA PÁGINA WEB



industrial iobera sa  
Rosalía de Castro 13-15 · 08907 L'Hospitalet (BCN)  
Tel. 93 338 90 09 · Fax 93 338 72 43  
comercial@indlobera.com · www.indlobera.com



Catálogo General  
Edición Febrero 2022

MULTICAPA

27

## RACORES HEMBRA

CÓDIGO	CONEXIÓN	PRECIO €
140051	16 (2,0) x 1/2"	Consultar
140052	20 (2,0) x 1/2"	Consultar
140053	20 (2,0) x 3/4"	Consultar
140054	25 (2,5) x 3/4"	Consultar
140055	32 (3,0) x 1"	Consultar



## RACORES MACHO

CÓDIGO	CONEXIÓN	PRECIO €
140061	16 (2,0) x 1/2"	Consultar
140062	20 (2,0) x 1/2"	Consultar
140063	20 (2,0) x 3/4"	Consultar
140064	25 (2,5) x 3/4"	Consultar
140065	25 (2,5) x 1"	Consultar
140066	32 (3,0) x 1"	Consultar



## RACORES MÓVILES PRECINTABLES

CÓDIGO	CONEXIÓN	PRECIO €
140069	16 (2,0) x T 20/150	Consultar
140070	20 (2,0) x T 20/150	Consultar
140071	16 (2,0) x 1/2"	Consultar
1400711	20 (2,0) x 1/2"	Consultar
140072	16 (2,0) x 3/4"	Consultar
140073	20 (2,0) x 3/4"	Consultar
140075	20 (2,0) x 7/8"	Consultar
140074	25 (2,5) x 3/4"	Consultar
140076	25 (2,5) x 7/8"	Consultar
140077	32 (3,0) x 1"	Consultar



## RACORES MÓVILES PRECINTABLES CON TOMA RECTOS Y CURVOS

CÓDIGO	CONEXIÓN	PRECIO €
140081	16 (2,0) x 3/4"	recto con toma presión débil calibre Consultar
140082	20 (2,0) x 3/4"	recto con toma presión débil calibre Consultar
1400821	25 (2,5) x 3/4"	recto con toma presión débil calibre Consultar
140083	20 (2,0) x 7/8"	recto con toma presión débil calibre Consultar
140084	25 (2,5) x 7/8"	recto con toma presión débil calibre Consultar
140085	32 (3) x 7/8"	recto con toma presión débil calibre Consultar
140086	32 (3) x 1"	recto con toma presión débil calibre Consultar
140090	16 (2,0) x 3/4"	recto con toma Peterson Consultar
140091	20 (2,0) x 3/4"	recto con toma Peterson Consultar
140092	20 (2,0) x 7/8"	recto con toma Peterson Consultar
140093	25 (2,5) x 7/8"	recto con toma Peterson Consultar
140095	20 (2,0) x T 3/4"	curvo con toma presión débil calibre Consultar
140096	20 (2,0) x T 7/8"	curvo con toma presión débil calibre Consultar
140097	25 (2,5) x T 7/8"	curvo con toma presión débil calibre Consultar
140098	20 (2,0) x T 7/8"	curvo con toma Peterson Consultar
140099	25 (2,5) x T 7/8"	curvo con toma Peterson Consultar



## VÁLVULAS Y DISPOSITIVOS DE SEGURIDAD

Se han de colocar un limitador de caudal y temperatura a la salida del contador y llaves con limitador de caudal y temperatura antes de los aparatos de cocción domésticos.

CÓDIGO	DESCRIPCIÓN	PRECIO €
213106	Llave cromada con limitador de caudal y temperatura 1/2" recta	Consultar
21546	Llave montante con dispositivo térmico H-H 1/2" palanca	Consultar
21547	Llave montante con dispositivo térmico H-H 3/4" palanca	Consultar
21548	Llave montante con dispositivo térmico H-H 1" palanca	Consultar
02216	Válvula de seguridad térmica DN15 1/2"	Consultar
02217	Válvula de seguridad térmica DN20 3/4"	Consultar
02201	Válvula limitadora de caudal 2,5 m3/h 1/2"	Consultar
02203	Válvula limitadora de caudal 4,0 m3/h 3/4"	Consultar
022034	Válvula limitadora de caudal 100mbar M-H 4m3/h 3/4"	Consultar
02205	Válvula limitadora de caudal 100mbar M-H 10m3/h 1.1/4"	Consultar
02206	Válvula limitadora de caudal 100mbar M-H 16m3/h 1.1/2"	Consultar
022042	Válvula limitadora de caudal 150mbar M-H 10m3/h 1"	Consultar



PRECIOS ACTUALIZADOS EN NUESTRA PÁGINA WEB

## INOX PRENSAR GAS

### TUBERIA INOX PRENSAR PARA GAS

Tubería INOX AISI 316L EN10312 (para AISI 304 consultar códigos)

CÓDIGO	MEDIDAS	PRECIO €
141010	13 x 15 mm	Consultar
141011	16 x 18 mm	Consultar
141012	19 x 22 mm	Consultar
141013	24 x 28 mm	Consultar
141014	32 x 35 mm	Consultar
141015	39 x 42 mm	Consultar
141016	51 x 54 mm	Consultar
141017	72 x 76 mm	Consultar
141018	85 x 88 mm	Consultar
141019	104 x 108 mm	Consultar



### ABRAZADERAS VULCANIZADAS PARA TUBERIA INOX

CÓDIGO	MEDIDAS	PRECIO €
141330	15 mm	Consultar
141331	18 mm	Consultar
141332	22 mm	Consultar
141333	28 mm	Consultar
141334	35 mm	Consultar
141335	42 mm	Consultar
141336	54 mm	Consultar
141337	76 mm	Consultar
141338	88 mm	Consultar
141339	108 mm	Consultar
141340	Tornillo tirafondo inox M 6 x 40 mm	Consultar



### CURVA 90° INOX PRENSAR GAS H-H

CÓDIGO	MEDIDAS	PRECIO €
141020	15 mm	Consultar
141021	18 mm	Consultar
141022	22 mm	Consultar
141023	28 mm	Consultar
141024	35 mm	Consultar
141025	42 mm	Consultar
141026	54 mm	Consultar
141027	76 mm	Consultar
141028	88 mm	Consultar
141029	108 mm	Consultar



### CURVA 90° INOX PRENSAR GAS M-H

CÓDIGO	MEDIDAS	PRECIO €
141030	15 mm	Consultar
141031	18 mm	Consultar
141032	22 mm	Consultar
141033	28 mm	Consultar
141034	35 mm	Consultar
141035	42 mm	Consultar
141036	54 mm	Consultar
141037	76 mm	Consultar
141038	88 mm	Consultar
141039	108 mm	Consultar



### CURVA 45° INOX PRENSAR GAS H-H

CÓDIGO	MEDIDAS	PRECIO €
141040	15 mm	Consultar
141041	18 mm	Consultar
141042	22 mm	Consultar
141043	28 mm	Consultar
141044	35 mm	Consultar
141045	42 mm	Consultar
141046	54 mm	Consultar
141047	76 mm	Consultar
141048	88 mm	Consultar
141049	108 mm	Consultar



PRECIOS ACTUALIZADOS EN NUESTRA PÁGINA WEB



**industrial Ilobera SA**  
 Rosalía de Castro 13-15 · 08907 L'Hospitalet (BCN)  
 Tel. 93 338 90 09 · Fax 93 338 72 43  
 comercial@indilobera.com · www.indilobera.com



Catálogo General  
 Edición Febrero 2022

**INOX PRENSAR 29**

## CURVA 45° INOX PRENSAR GAS M-H

CÓDIGO	MEDIDAS	PRECIO €
141050	15 mm	Consultar
141051	18 mm	Consultar
141052	22 mm	Consultar
141053	28 mm	Consultar
141054	35 mm	Consultar
141055	42 mm	Consultar
141056	54 mm	Consultar
141057	76 mm	Consultar
141058	88 mm	Consultar
141059	108 mm	Consultar



## MANGUITO INOX PRENSAR GAS H-H

CÓDIGO	MEDIDAS	PRECIO €
141060	15 mm	Consultar
141061	18 mm	Consultar
141062	22 mm	Consultar
141063	28 mm	Consultar
141064	35 mm	Consultar
141065	42 mm	Consultar
141066	54 mm	Consultar
141067	76 mm	Consultar
141068	88 mm	Consultar
141069	108 mm	Consultar



## MANGUITO REDUCIDO INOX PRENSAR GAS M-H

CÓDIGO	MEDIDAS	PRECIO €
141081	18 - 15 mm	Consultar
141082	22 - 15 mm	Consultar
141083	22 - 18 mm	Consultar
141084	28 - 15 mm	Consultar
141085	28 - 18 mm	Consultar
141086	28 - 22 mm	Consultar
141087	35 - 15 mm	Consultar
141088	35 - 18 mm	Consultar
141089	35 - 22 mm	Consultar
141090	35 - 28 mm	Consultar
141091	45 - 15 mm	Consultar
141092	42 - 18 mm	Consultar
141093	42 - 22 mm	Consultar
141094	42 - 28 mm	Consultar
141095	42 - 35 mm	Consultar
141096	54 - 15 mm	Consultar
141097	54 - 18 mm	Consultar
141098	54 - 22 mm	Consultar
141099	54 - 28 mm	Consultar
141100	54 - 35 mm	Consultar
141101	54 - 42 mm	Consultar
141102	76 - 54 mm	Consultar
141103	88 - 54 mm	Consultar
141104	88 - 76 mm	Consultar
141105	108 - 76 mm	Consultar
141106	108 - 88 mm	Consultar



## TE IGUAL INOX PRENSAR GAS

CÓDIGO	MEDIDAS	PRECIO €
141110	15 mm	Consultar
141111	18 mm	Consultar
141112	22 mm	Consultar
141113	28 mm	Consultar
141114	35 mm	Consultar
141115	42 mm	Consultar
141116	54 mm	Consultar
141117	76 mm	Consultar
141118	88 mm	Consultar
141119	108 mm	Consultar



PRECIOS ACTUALIZADOS EN NUESTRA PÁGINA WEB

## TE REDUCIDA INOX PRENSAR GAS

CÓDIGO	MEDIDAS	PRECIO €
141120	18-15-18 mm	Consultar
141121	22-15-22 mm	Consultar
141122	22-18-22 mm	Consultar
141123	28-15-28 mm	Consultar
141124	28-18-28 mm	Consultar
141125	28-22-28 mm	Consultar
141126	35-15-35 mm	Consultar
141127	35-18-35 mm	Consultar
141128	35-22-35 mm	Consultar
141129	35-28-35 mm	Consultar
141130	42-22-42 mm	Consultar
141131	42-28-42 mm	Consultar
141132	42-35-42 mm	Consultar
141133	54-22-54 mm	Consultar
141134	54-28-54 mm	Consultar
141135	54-35-54 mm	Consultar
141136	54-42-54 mm	Consultar
141137	76-54-76 mm	Consultar
141138	88-54-88 mm	Consultar
141139	88-76-88 mm	Consultar
141140	108-76-108 mm	Consultar
141141	108-88-108 mm	Consultar



## TE ROSCADA INOX PRENSAR GAS

CÓDIGO	MEDIDAS	PRECIO €
141150	15-1/2"-15 mm	Consultar
141151	18-1/2"-18 mm	Consultar
141152	18-3/4"-18 mm	Consultar
141153	22-1/2"-22 mm	Consultar
141154	22-3/4"-22 mm	Consultar
141155	28-1/2"-28 mm	Consultar
141156	28-3/4"-28 mm	Consultar
141157	35-1/2"-35 mm	Consultar
141158	35-3/4"-35 mm	Consultar
141159	42-1/2"-42 mm	Consultar
141160	42-3/4"-42 mm	Consultar
141161	54-1/2"-54 mm	Consultar
141162	54-3/4"-54 mm	Consultar
141163	54-2"-54 mm	Consultar
141164	76-3/4"-76 mm	Consultar
141165	76-2"-76 mm	Consultar
141166	88-3/4"-88 mm	Consultar
141167	88-2"-88 mm	Consultar
141168	108-3/4"-108 mm	Consultar
141169	108-2"-108 mm	Consultar



## CODO ROSCADO INOX PRENSAR GAS

CÓDIGO	MEDIDAS	PRECIO €	
141170	15-1/2" mm	conexión hembra	Consultar
141171	18-1/2" mm	conexión hembra	Consultar
141172	22-3/4" mm	conexión hembra	Consultar
141173	28-1/2" mm	conexión hembra	Consultar
141174	28-1" mm	conexión hembra	Consultar
141175	35-1.1/4" mm	conexión hembra	Consultar



## APLIQUE HEMBRA INOX PRENSAR GAS

CÓDIGO	MEDIDAS	PRECIO €	
141190	15-1/2" mm	Consultar	
141191	18-1/2" mm	Consultar	
141192	22-3/4" mm	Consultar	
141193	22-1" mm	con distanciador	Consultar
141194	28-1" mm	con distanciador	Consultar



PRECIOS ACTUALIZADOS EN NUESTRA PÁGINA WEB



industrial ilobera sa  
Rosalia de Castro 13-15 · 08907 L'Hospitalet (BCN)  
Tel. 93 338 90 09 · Fax 93 338 72 43  
comercial@indlobera.com · www.indlobera.com



Catálogo General  
Edición Febrero 2022

INOX PRENSAR 31



## TAPON INOX PRENSAR GAS

CÓDIGO	MEDIDAS	PRECIO €
141200	15 mm	Consultar
141201	18 mm	Consultar
141202	22 mm	Consultar
141203	28 mm	Consultar
141204	35 mm	Consultar
141205	42 mm	Consultar
141206	54 mm	Consultar



## RACOR PRECINTABLE INOX PRENSAR GAS

CÓDIGO	MEDIDAS	PRECIO €	
141220	15-20/150 mm	Consultar	
141221	15-3/4" mm	Consultar	
141222	18-1/2" mm	Consultar	
141223	18-3/4" mm	Consultar	
141224	18-7/8" mm	Consultar	
141225	22-3/4" mm	Consultar	
141226	22-7/8" mm	Consultar	
141227	28-7/8" mm	Consultar	
141228	28-1" mm	Consultar	
141229	35-1.1/4" mm	Consultar	
141230	42-1.1/2" mm	Consultar	
141231	54-2" mm	Consultar	
141240	15-3/4" mm	con purgador	Consultar
141241	15-7/8" mm	con purgador	Consultar
141242	18-3/4" mm	con purgador	Consultar
141243	18-7/8" mm	con purgador	Consultar
141244	22-3/4" mm	con purgador	Consultar
141245	22-7/8" mm	con purgador	Consultar



## RACOR CURVO PRECINTABLE INOX PRENSAR GAS

CÓDIGO	MEDIDAS	PRECIO €	
141251	18-7/8" mm	Consultar	
141252	22-7/8" mm	Consultar	
141261	18-7/8" mm	con purgador	Consultar
141262	22-7/8" mm	con purgador	Consultar



## BRIDA PN16 INOX PRENSAR GAS PARA TUBO

CÓDIGO	MEDIDAS	PRECIO €
141270	15 mm	Consultar
141271	18 mm	Consultar
141272	22 mm	Consultar
141273	28 mm	Consultar
141274	35 mm	Consultar
141275	42 mm	Consultar
141276	54 mm	Consultar
141277	76 mm	Consultar
141278	88 mm	Consultar
141279	108 mm	Consultar



## ENTRONQUE MACHO INOX PRENSAR GAS

CÓDIGO	MEDIDAS	PRECIO €
141300	15-1/2" mm	Consultar
141301	15-3/4" mm	Consultar
141302	18-1/2" mm	Consultar
141303	18-3/4" mm	Consultar
141304	22-1/2" mm	Consultar
141305	22-3/4" mm	Consultar
141306	22-1" mm	Consultar
141307	28-3/4" mm	Consultar
141308	28-1" mm	Consultar
141309	28-1.1/4" mm	Consultar
141310	35-1" mm	Consultar
141311	35-1.1/4" mm	Consultar
141312	35-1.1/2" mm	Consultar



PRECIOS ACTUALIZADOS EN NUESTRA PÁGINA WEB

## COBRE PRENSAR PARA GAS

### CURVA 90° Cu PRENSAR GAS H-H

CÓDIGO	MEDIDAS	PRECIO €
142020	15 mm	Consultar
142021	18 mm	Consultar
142022	22 mm	Consultar
142023	28 mm	Consultar
142024	35 mm	Consultar
142025	42 mm	Consultar
142026	54 mm	Consultar



### CURVA 45° Cu PRENSAR GAS H-H

CÓDIGO	MEDIDAS	PRECIO €
142040	15 mm	Consultar
142041	18 mm	Consultar
142042	22 mm	Consultar
142043	28 mm	Consultar
142044	35 mm	Consultar
142045	42 mm	Consultar
142046	54 mm	Consultar



### MANGUITO Cu PRENSAR GAS H-H

CÓDIGO	MEDIDAS	PRECIO €
142060	15 mm	Consultar
142061	18 mm	Consultar
142062	22 mm	Consultar
142063	28 mm	Consultar
142064	35 mm	Consultar
142065	42 mm	Consultar
142066	54 mm	Consultar



### MANGUITO REDUCIDO Cu PRENSAR GAS M-H

CÓDIGO	MEDIDAS	PRECIO €
142081	18-15 mm	Consultar
142082	22-15 mm	Consultar
142083	22-18 mm	Consultar
142084	28-15 mm	Consultar
142085	28-18 mm	Consultar
142086	28-22 mm	Consultar
142087	35-22 mm	Consultar
142088	35-28 mm	Consultar
142089	42-22 mm	Consultar
142090	42-28 mm	Consultar
142091	42-35 mm	Consultar
142092	54-22 mm	Consultar
142093	54-28 mm	Consultar
142094	54-35 mm	Consultar
142095	54-42 mm	Consultar



### TE REDUCIDA Cu PRENSAR GAS

CÓDIGO	CONEXIÓN	PRECIO €
142120	18-15-18mm	Consultar
142121	22-15-22mm	Consultar
142122	22-18-22mm	Consultar
142123	28-15-28mm	Consultar
142124	28-18-28mm	Consultar
142125	28-22-28mm	Consultar
142126	35-15-35mm	Consultar
142127	35-18-35mm	Consultar
142128	35-22-35mm	Consultar
142129	35-28-35mm	Consultar
142130	42-22-42mm	Consultar
142131	42-28-42mm	Consultar
142132	42-35-42mm	Consultar
142133	54-22-54mm	Consultar
142134	54-28-54mm	Consultar
142135	54-35-54mm	Consultar
142136	54-42-54mm	Consultar



PRECIOS ACTUALIZADOS EN NUESTRA PÁGINA WEB



industrial iobera sa  
Rosalia de Castro 13-15 · 08907 L'Hospitalet (BCN)  
Tel. 93 338 90 09 · Fax 93 338 72 43  
comercial@indlobera.com · www.indlobera.com



Catálogo General  
Edición Febrero 2022

Cu PRENSAR

33

## TE IGUAL Cu PRENSAR GAS H-H

CÓDIGO	CONEXIÓN	PRECIO €
142110	15 mm	Consultar
142111	18 mm	Consultar
142112	22 mm	Consultar
142113	28 mm	Consultar
142114	35 mm	Consultar
142115	42 mm	Consultar
142116	54 mm	Consultar



## CODO ROSCA HEMBRA Cu PRENSAR GAS

CÓDIGO	CONEXIÓN	PRECIO €
142170	15-1/2"	Consultar
142173	18-3/4"	Consultar
142175	22-3/4"	Consultar
142176	22-1"	Consultar
142178	28-1"	Consultar
142179	35-1.1/4"	Consultar
142180	42-1.1/2"	Consultar
142181	54-2"	Consultar



## CODO APLIQUE ROSCA HEMBRA Cu PRENSAR GAS

CÓDIGO	CONEXIÓN	PRECIO €
142190	15-1/2" con anclaje a pared	Consultar
142191	18-1/2" con anclaje a pared	Consultar
142192	22-3/4" con anclaje a pared	Consultar



## TAPON Cu PRENSAR GAS

CÓDIGO	CONEXIÓN	PRECIO €
142200	15 mm	Consultar
142201	18 mm	Consultar
142202	22 mm	Consultar
142203	28 mm	Consultar
142204	35 mm	Consultar
142205	42 mm	Consultar
142206	54 mm	Consultar



## ENTRONQUE HEMBRA Cu PRENSAR GAS

CÓDIGO	CONEXIÓN	PRECIO €
142280	15-1/2"	Consultar
142281	15-3/4"	Consultar
142283	18-3/4"	Consultar
142285	22-3/4"	Consultar
142286	22-1"	Consultar
142289	28-1"	Consultar
142290	28-1.1/4"	Consultar
142292	35-1.1/4"	Consultar
142294	42-1.1/2"	Consultar
142295	54-2"	Consultar



## ENTRONQUE MACHO Cu PRENSAR GAS

CÓDIGO	CONEXIÓN	PRECIO €
142300	15-1/2"	Consultar
142301	15-3/4"	Consultar
142303	18-3/4"	Consultar
142305	22-3/4"	Consultar
142306	22-1"	Consultar
142308	28-1"	Consultar
142309	28-1.1/4"	Consultar
142311	35-1.1/4"	Consultar
142314	42-1.1/2"	Consultar
142316	54-2"	Consultar



PRECIOS ACTUALIZADOS EN NUESTRA PÁGINA WEB

## HERRAMIENTAS PRENSAR PARA GAS

### PRENSAS Y MORDAZAS PARA MULTICAPA GAS

Máquinas de prensar Klauke con indicador luminoso y acústico del correcto/erróneo prensado. Posibilidad de emitir trazabilidad de los prensados a través de una interface USB.

CÓDIGO	CARACTERÍSTICAS	PRECIO €
140181	Prensa sin mordazas	Consultar
140182	Prensa con pack de mordazas 16-20-25	Consultar
140183	Interface USB	Consultar
140185	Mordaza TH Ø 16	Consultar
140186	Mordaza TH Ø 20	Consultar
140187	Mordaza TH Ø 25	Consultar
140188	Mordaza TH Ø 32	Consultar



### HERRAMIENTAS PARA MULTICAPA GAS

CÓDIGO	HERRAMIENTA	MEDIDAS	PRECIO €
140178	Tijera	16-25	Consultar
140179	Tijera	16-40	Consultar
140171	Muelle doblatubos	16 Interior	Consultar
140172	Muelle doblatubos	20 Interior	Consultar
140173	Muelle doblatubos	25 Interior	Consultar
140174	Muelle doblatubos	16 Exterior	Consultar
140175	Muelle doblatubos	20 Exterior	Consultar
140176	Muelle doblatubos	25 Exterior	Consultar
140189	Calibrador	16-20-25-32	Consultar



### PRENSAS Y MORDAZAS PARA INOX Y COBRE PRENSAR GAS

Máquinas de prensar Klauke con indicador luminoso y acústico del correcto/erróneo prensado. Posibilidad de emitir trazabilidad de los prensados a través de una interface USB.

CÓDIGO	CARACTERÍSTICAS	PRECIO €
141391	Prensa UAP3L	Consultar
141392	Prensa UAP100L	Consultar
141393	Interface USB	Consultar
141396	Mordaza M Ø 15	Para máquina UAP3L Consultar
141397	Mordaza M Ø 18	Para máquina UAP3L Consultar
141398	Mordaza M Ø 22	Para máquina UAP3L Consultar
141399	Mordaza M Ø 28	Para máquina UAP3L Consultar
141400	Mordaza M Ø 35	Para máquina UAP3L Consultar
141395	Adaptador para mordazas 42 y 54	Para máquina UAP3L Consultar
141401	Mordaza M Ø 42	Para máquina UAP3L Consultar
141402	Mordaza M Ø 54	Para máquina UAP3L Consultar
141403	Mordaza M Ø 76	Para máquina UAP100L Consultar
141404	Mordaza M Ø 88	Para máquina UAP100L Consultar
141405	Mordaza M Ø 108	Para máquina UAP100L Consultar



### HERRAMIENTAS PARA INOX PRENSAR GAS

CÓDIGO	HERRAMIENTA	MEDIDAS mm	PRECIO €
141406	Cortatubos	6-70	Consultar
141407	Recambio cuchilla	6-70	Consultar
141408	Desbarvador	10-56	Consultar
141409	Desbarvador	68-110	Consultar



PRECIOS ACTUALIZADOS EN NUESTRA PÁGINA WEB



industrial iobera sa  
Rosalia de Castro 13-15 · 08907 L'Hospitalet (BCN)  
Tel. 93 338 90 09 · Fax 93 338 72 43  
comercial@indlobera.com · www.indlobera.com



Catálogo General  
Edición Febrero 2022 rev2

H. PRENSAR

35

# LLAVES

## LLAVES PARA GASES COMBUSTIBLES

### LLAVES PARA INSTALACIÓN INTERIOR M-M CON PATAS Y VÁLVULAS SEGURIDAD

Producto según EN 331 y certificado marca  según UNE 60718. para MOP 5 precintable y con bloqueo por pulsación.

CÓDIGO	DN	CONEXIÓN	ACABADO	PRECIO €
20111	10	20/150	Cromado	Consultar
20112	10	21,8 lz. x 20/150	Cromado	Consultar
21310	10	1/2"	Cromado	Consultar
21312	15	3/4"	Cromado	Consultar
201119	10	20/150	Cromado	Consultar
213109	10	1/2"	Cromado	Consultar
<i>Con limitador de caudal de 1,6 m<sup>3</sup>/h incorporado en la llave</i>				
213107	10	1/2"	Cromado	Consultar
<i>Con limitador de caudal de 1,6 m<sup>3</sup>/h incorporado en la llave</i>				
022011	Válvula limitadora de caudal 1,6m <sup>3</sup> /h 1/2" para GN			Consultar
022016	Válvula limitadora de caudal 1,6m <sup>3</sup> /h 20/150 para GLP			Consultar



### LLAVES VARIAS PARA GLP MACHO-MACHO

CÓDIGO	TIPO	CONEXIÓN	ACABADO	PRECIO €
20218	Ermeto	E-10	Cromado	Consultar
20219	Ermeto	E-12	Cromado	Consultar
20001	Aguja	20/150		Consultar
20324	Camping	Salida 21,8 lz.	Cromado con volante azul	Consultar
20325	Camping	Salida 21,8 lz.	Cromado con volante azul y asa	Consultar
20335	Butsir	Salida 21,8 lz.	Cromado con volante naranja	Consultar



### LLAVES DE MONTANTE O LÍNEA MACHO-MACHO

Producto según EN 331 y certificado marca  según UNE 60718. para MOP 5 con bloqueo precintable.

CÓDIGO	DN	ROSCA	MANDO	PRECIO €
21500	10	20/150	Mariposa	Consultar
21501	10	1/2"	Mariposa	Consultar
21502	15	3/4"	Mariposa	Consultar
21503	20	1"	Mariposa	Consultar
21511	10	1/2"	Palanca	Consultar
21512	15	3/4"	Palanca	Consultar
21513	20	1"	Palanca	Consultar
21514	25	1.1/4"	Palanca	Consultar
21515	32	1.1/2"	Palanca	Consultar
21516	40	2"	Palanca	Consultar
21517	50	2.1/2"	Palanca	Consultar



### LLAVES DE MONTANTE O LÍNEA MACHO-MACHO CON PATAS

Producto según EN 331 y certificado marca  según UNE 60718. para MOP 5 con bloqueo precintable.

CÓDIGO	DN	ROSCA	MANDO	PRECIO €
215016	10	1/2"	Mariposa	Consultar
215026	15	3/4"	Mariposa	Consultar
215036	20	1"	Mariposa	Consultar
215116	10	1/2"	Palanca	Consultar
215126	15	3/4"	Palanca	Consultar
215136	20	1"	Palanca	Consultar



PRECIOS ACTUALIZADOS EN NUESTRA PÁGINA WEB

## LLAVES DE MONTANTE O LÍNEA HEMBRA-HEMBRA

Producto según UNE-EN 331. MOP 5.

CÓDIGO	DN	ROSCA	MANDO	PRECIO €
21536	15	H 1/2"	Palanca	Consultar
21537	20	H 3/4"	Palanca	Consultar
21538	25	H 1"	Palanca	Consultar
21539	32	H 1.1/4"	Palanca	Consultar
21540	40	H 1.1/2"	Palanca	Consultar
21541	50	H 2"	Palanca	Consultar
21531	15	H 1/2"	Mariposa	Consultar
21532	20	H 3/4"	Mariposa	Consultar
21533	25	H 1"	Mariposa	Consultar
21534	32	H 1.1/4"	Mariposa	Consultar



## LLAVES DE MONTANTE O LÍNEA MACHO-HEMBRA

Producto según UNE-EN 331. MOP 5.

CÓDIGO	DN	ROSCA	MANDO	PRECIO €
21521	15	M - H 1/2"	Mariposa	Consultar
21522	20	M - H 3/4"	Mariposa	Consultar
21523	25	M - H 1"	Mariposa	Consultar
21526	15	M - H 1/2"	Palanca	Consultar
21527	20	M - H 3/4"	Palanca	Consultar
21528	25	M - H 1"	Palanca	Consultar



## LLAVES CONEXIONES MACHO-POLIETILENO

Producto según UNE-EN 331. Certificado marca  según UNE 60718. MOP 5. Para armarios con entrada de polietileno.

CÓDIGO	DN	ROSCA	POLIETILENO	ESPESOR	PRECIO €
217412	15	3/4"	PE20	3 mm	Consultar
217432	15	3/4"	PE32	3 mm	Consultar



## LLAVES PARA CONTADOR

Producto según UNE-EN 331. Certificado marca  según UNE 60718. MOP 5. Con bloqueo precintable.

CÓDIGO	DN	ROSCA	MANDO	FIGURA	PRECIO €
21551	15	3/4"	Mariposa	Recta	Consultar
21552	20	7/8"	Mariposa	Recta	Consultar
21553	25	1.1/4"	Palanca	Recta	Consultar
21554	40	2"	Palanca	Recta	Consultar
21561	15	3/4"	Mariposa	Escuadra	Consultar
21562	20	7/8"	Mariposa	Escuadra	Consultar
215631	25	1.1/4"	Mariposa	Escuadra	Consultar



## LLAVES CIERRE CÓNICO PN-0,2

Según UNE-EN 331 y UNE 60708. Es posible su bloqueo y precintado. Presión máxima de servicio 200 mbar.

CÓDIGO	DN	ROSCA	APLICACIÓN	PRECIO €
21407	50	2.1/2"	Para línea	Consultar
21408	65	3"	Para línea	Consultar
21455	50	2.1/2"	Para contador	Consultar



PRECIOS ACTUALIZADOS EN NUESTRA PÁGINA WEB

## LLAVES DE AC TIPO WAFER

Cuerpo en acero al carbono, bola inox AISI-304, eje no eyectable inox AISI-420, asiento de teflón.

CÓDIGO	DN	BRIDA DIN	PN	TORNILLERÍA NECESARIA	PRECIO €
22574	20	3/4"	40	M-12x35mm (8Ud)	Consultar
22575	25	1"	40	M-12x35mm (8Ud)	Consultar
22576	32	1.1/4"	40	M-16x35mm (8Ud)	Consultar
22577	40	1.1/2"	40	M-16x35mm (8Ud)	Consultar
22578	50	2"	40	M-16X40mm (8Ud)	Consultar
22579	65	2.1/2"	40	M-16X40mm (8Ud)	Consultar
22580	80	3"	40	M-16X45mm (16Ud)	Consultar

Para otras DN y conexiones ANSI, consultar. Tornillería no incluida en el precio.



## LLAVES PARA REDES Y DEPÓSITOS HEMBRA-HEMBRA

Cuerpo en acero al carbono, bola inox AISI-304, eje no eyectable inox AISI-316, asiento PTFE + 25% fibra de vidrio, fire safe.

CÓDIGO	DN	ROSCA	PN	PRECIO €
22563	15	1/2" NPT	64	Consultar
22564	20	3/4" NPT	64	Consultar
22565	25	1" NPT	64	Consultar
22566	32	1.1/4" NPT	64	Consultar
22567	40	1.1/2" NPT	64	Consultar
22568	50	2" NPT	64	Consultar



## LLAVES Ac PARA REDES Y DEPÓSITOS CONEXIÓN POR BRIDAS PN 15

Cumplen las especificaciones técnicas de Repsol y Gas Natural. Se utilizan en las instalaciones de gas en alta presión.

CÓDIGO	DN	BRIDA DIN	PN	MODELO	PRECIO €
225271	65	2.1/2"	16	F14-D CS/420	Consultar
225281	80	3"	16	F14-D CS/420	Consultar



## LLAVES Ac PARA REDES Y DEPÓSITOS CONEXIÓN POR BRIDAS PN 40

Cumplen las especificaciones técnicas de Repsol y Gas Natural. Se utilizan en las instalaciones de gas en alta presión.

CÓDIGO	DN	BRIDA DIN	PN	MODELO	PRECIO €
225331	25	1"	40	F14-D CS/316	Consultar
225341	32	1.1/4"	40	F14-D CS/316	Consultar
225351	40	1.1/2"	40	F14-D CS/316	Consultar
225361	50	2"	40	F14-D CS/316	Consultar
225371	65	2.1/2"	40	F14-D CS/316	Consultar
225381	80	3"	40	F14-D CS/316	Consultar



## LLAVES MAPIPOSA TIPO LUG

CÓDIGO	DN	PN	PRECIO €
226061	40	10/16	Consultar
226071	50	10/16	Consultar
226091	65	10/16	Consultar
226101	80	10/16	Consultar
226111	100	10/16	Consultar

Para otras medidas y modelos, consultar



PRECIOS ACTUALIZADOS EN NUESTRA PÁGINA WEB

# REGULACIÓN

## ACCESORIOS PARA DEPÓSITOS DE GLP

### BOCAS DE CARGA A DISTANCIA

Se utilizan cuando el depósito está situado en lugar no accesible al camión cuba de suministro. El modelo a instalar debe ajustarse a las exigencias de la empresa suministradora.

CÓDIGO	DESCRIPCIÓN	PRECIO €
01120	Armario cerradura para bocas de carga 600 x 500 x 330 mm	Consultar
04016	Acero recta de 1.1/2" SW para depósito inerte <i>Con acoplamiento para boca de carga</i>	Consultar
04018	Acero recta de 1.1/2" para depósito inerte <i>Con acoplamiento para boca de carga</i>	Consultar
04019	Acero acodada de 1.1/2" para depósito inerte <i>Con acoplamiento para boca de carga</i>	Consultar
04036	Cobre recta radiografiada <i>Con acoplamiento para boca de carga</i>	Consultar
04038	Cobre recta no radiografiada <i>Con acoplamiento para boca de carga</i>	Consultar
04041	Cobre acodada radiografiada <i>Con acoplamiento para boca de carga</i>	Consultar
04043	Cobre acodada no radiografiada <i>Con acoplamiento para boca de carga</i>	Consultar

Para montajes con accesorios distintos, consultar



### ACCESORIOS PARA MEDIDA Y PROTECCIÓN CATÓDICA

CÓDIGO	DESCRIPCIÓN	PRECIO €
04301	Pica toma de tierra con abrazadera	Consultar
04303	Cable para pica 35 mm de sección	Consultar
04304	Terminal para cable <i>Se conecta al camión cuba de suministro para evitar la electricidad estática</i>	Consultar
04312	Ánodo de magnesio Ø 22 mm longitud 823 mm <i>Se utiliza en los depósitos enterrados para evitar la corrosión</i>	Consultar
04315	Sacos de magnesio para ánodos (13 Kg) <i>Se utiliza para proteger el tubo de acero y evitar la corrosión</i>	Consultar
04320	Ánodo de referencia <i>Se utiliza, junto con el multímetro, para medir la resistencia eléctrica y el tipo de tierra de la zona del depósito</i>	Consultar
04321	Multímetro digital <i>Se utiliza con el ánodo de referencia para medir la resistencia eléctrica y el tipo de tierra de la zona del depósito</i>	Consultar
04331	Telurómetro <i>Se utiliza para medir la tensión y la resistencia de la tierra en la instalación de depósitos</i>	Consultar

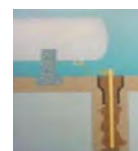

PRECIOS ACTUALIZADOS EN NUESTRA PÁGINA WEB



## ACCESORIOS PARA ACOPLAR AL DEPÓSITO

Son accesorios imprescindibles para el llenado, la seguridad y la extracción del combustible, tanto en estado líquido como gaseoso. El tamaño y modelo dependen de la capacidad del depósito.

CÓDIGO	DESCRIPCIÓN	PRECIO €
04051	Conjunto manguera Brida / Weco de 1.1/2"	Consultar
04052	Conjunto manguera Brida / Weco de 2"	Consultar
04056	Indicador óptico de caudal REGO 2"	Consultar
04103	Boca de carga doble chek REGO M1/1.4" x M1.3/4" Acme	Consultar
041036	Boca de carga con seguridad REGO para depósito Ø1200	Consultar
041037	Boca de carga con seguridad REGO para depósito Ø1500	Consultar
041038	Boca de carga con seguridad REGO para depósito Ø1750	Consultar
041031	Boca de carga doble chek REGO depósito ASME	Consultar
04104	Boca de carga CLESSE M1/1.4" x M1.3/4" Acme	Consultar
041039	Llave apertura boca de carga REGO H3/4"NPT x T1.3/4" Acme	Consultar
04108	Acoplamiento para boca de carga M 1" NPT x T 1.3/4" Acme	Consultar
04146	Adaptador de llenado REGO M1.3/4" Acme	Consultar
04192	Tapón boca de carga plástico	Consultar
04193	Tapón boca de carga metálico	Consultar
04123	Multiválvula REGO M3/4"NPT x H3/4" Pol Izq.	Consultar
04125	Multiválvula CLESSE salida M 20/150	Consultar
04126	Multiválvula CLESSE salida M 3/4" NPT vertical	Consultar
<i>Incluyen varilla de punto alto</i>		
04147	Adaptador para multiválvula MACHO POL x H 3/4" NPT	Consultar
04149	Enlace M 3/4" NPT x M 3/4" GAS	Consultar
563932	Válvula de bola portamanómetro PN 63 MxH 1/4"	Consultar
041331	Válvula Chek Lok REGO M3/4" NPT x M1.5/8"	Consultar
04134	Válvula Chek Lok CLESSE MxH 3/4" NPT	Consultar
041339	Adaptador para Chek Lok HEMBRA M3/4" NPT x M 1.5/8"	Consultar
04143	Adaptador para Chek Lok HEMBRA MxH 3/4" NPT	Consultar
041381	Válvula Chek Lok REGO MxM 1.1/4" NPT	Consultar
04140	Dispositivo de vaciado para depósitos de GLP CLESSE	Consultar
04141	Dispositivo vaciado GLP REGO Chek Lok Hembra	Consultar
041411	Dispositivo vaciado GLP REGO Chek Lok Macho	Consultar
04113	Llave de vaciado REGO MxH 3/4" NPT escuadra	Consultar
041131	Adaptador para llave de vaciado T1.5/8" x H3/4"NPT	Consultar
04142	Adaptador para descarga REGO MxT 1.5/8" recto	Consultar
041421	Adaptador descarga REGO MxT 1.5/8" x H3/4"NPT escuadra	Consultar
041422	Adaptador descarga REGO MxT 3/4"NPT escuadra	Consultar

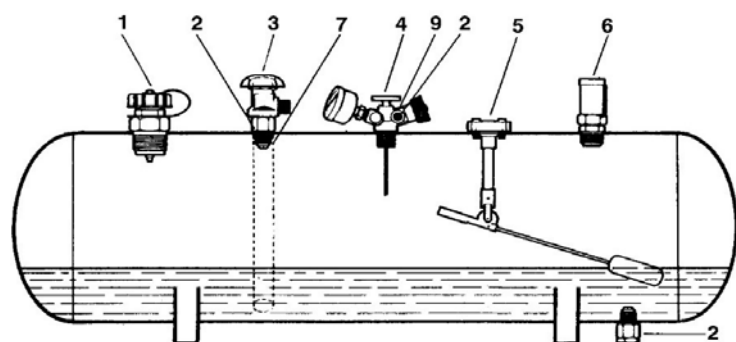

Depósitos de GLP

1. Boca de carga
2. Válvula de Chek lok
3. Llave de vaciado
4. Multiválvula
5. Indicador de nivel
6. Válvula de seguridad
7. Adaptador para Chek Lok
8. Limitador de caudal
9. Adaptador limitador de caudal

PRECIOS ACTUALIZADOS EN NUESTRA PÁGINA WEB

CÓDIGO	DESCRIPCIÓN	PRECIO €
04152	Válvula antirretorno M 1.1/2" x M 1.1/4" NPT	Consultar
04156	Válvula antirretorno 1.1/4" NPT	Consultar
04161	Limitador de caudal REGO 12472 3/4"	Consultar
04162	Limitador de caudal REGO 97-AX	Consultar
04164	Limitador de caudal REGO 3272 - G	Consultar
04203	Válvula de seguridad externa REGO 3/4" NPT RS3131	Consultar
04204	Válvula de seguridad externa REGO 1" NPT RS3132	Consultar
04205	Válvula de seguridad externa REGO 1.1/4" NPT RS3136	Consultar
<i>Incluyen portaválvula y junta</i>		
04209	Adaptador para salida válvula seguridad externa REGO H1"	Consultar
04211	Válvula de seguridad externa REGO 1/4" NPT 20 bar	Consultar
04212	Válvula de seguridad externa REGO 1/2" NPT 20 bar	Consultar
04213	Válvula de seguridad externa REGO 3/4" NPT 20 bar	Consultar
04214	Válvula de seguridad externa REGO 1" NPT 20 bar	Consultar
04216	Válvula de seguridad externa CLESSE 62 m³/minuto 3/4" NPT	Consultar
04223	Válvula seguridad interna REGO 1.1/4"	Consultar
04241	Indicador de nivel 800 mm CLESSE	Consultar
04242	Indicador de nivel 1000 mm CLESSE	Consultar
042421	Indicador de nivel con boca de carga 1000 mm 85% CLESSE	Consultar
04243	Indicador de nivel 1200 mm CLESSE	Consultar
04261	Indicador de nivel ROCHESTER Junior 800 mm	Consultar
04262	Indicador de nivel ROCHESTER Junior 1000 mm	Consultar
042621	Indicador de nivel ROCHESTER Junior 1000 mm minimil vertical	Consultar
04263	Indicador de nivel ROCHESTER Junior 1200 mm	Consultar
04264	Indicador de nivel ROCHESTER Junior 1500 mm	Consultar
04265	Indicador de nivel ROCHESTER Junior 1750 mm	Consultar
04273	Dial indicador nivel ROCHESTER Junior	Consultar
04275	Junta para nivel JUNIOR 32 x 3,5	Consultar
04293	Transmisor de nivel a distancia ROCHESTER	Consultar
04294	Receptor de nivel a distancia ROCHESTER	Consultar
04291	Conector para receptor a distancia ROCHESTER	Consultar
04292	Conector para transmisor a distancia ROCHESTER	Consultar



Otros accesorios para indicador de nivel, consultar

## VAPORIZADORES PARA DEPÓSITOS GLP

CÓDIGO	DESCRIPCIÓN	PRECIO €
040001	Vaporizador por agua caliente	Consultar
040002	Vaporizador eléctrico	Consultar
040003	Cuadro eléctrico para vaporizador <i>Indicar Monofásico o trifásico</i>	Consultar

Al solicitar un vaporizador, debe indicar:

- Tipo de instalación
- Kg/h a vaporizar



PRECIOS ACTUALIZADOS EN NUESTRA PÁGINA WEB

## CONTADORES Y SUS ACCESORIOS

### CONTADORES, EMISORES, CUANTÓMETROS Y CONVERTORES

Según UNE 60510. Miden los m<sup>3</sup> de gas consumidos.

Se ha de tener en cuenta si la presión nominal y el caudal que ofrecen se ajustan a las necesidades del usuario.

CÓDIGO	MODELO	CAPACIDAD	CONEXIÓN	PRESIÓN MÁXIMA	PRECIO €
02724	G-4 AL	6 m <sup>3</sup> /h	Rosca 7/8"	1 bar	Consultar
02723	G-4	6 m <sup>3</sup> /h	Rosca 7/8"	0,5 bar	Consultar
02734	G-6	10 m <sup>3</sup> /h	Rosca 1.1/4"	0,5 bar	Consultar
02738	G-16	25 m <sup>3</sup> /h	Rosca 2"	0,5 bar	Consultar
02744	G-25	40 m <sup>3</sup> /h	Rosca 2.1/2"	0,5 bar	Consultar
02745	G-40	65 m <sup>3</sup> /h	Bridas DN 65	0,5 bar	Consultar
02746	G-65	100 m <sup>3</sup> /h	Bridas DN 80	0,5 bar	Consultar
02749	Emisor de impulsos G-4				Consultar
027491	Emisor de impulsos G-6 a G-65				Consultar
02771	QD25	0,8 - 25 m <sup>3</sup> /h	Bridas DN 40	16 bar	Consultar
02772	QD60	2,0 - 60 m <sup>3</sup> /h	Bridas DN 40	16 bar	Consultar
02779	Convertor Elster EK-220				Consultar



Contadores de turbina o pistones y para otras presiones, consultar

### SOPORTES Y PROTECCIONES PARA CONTADOR

Las protecciones sirven para evitar el deterioro del contador ante las adversidades climatológicas cuando se instalan en el exterior.

CÓDIGO	DESCRIPCIÓN	PRECIO €
02701	Frontal para G-4 6 m <sup>3</sup> /h 110 mm. Uso en interior.	Consultar
02702	Frontal para G-4 6 m <sup>3</sup> /h 160 mm. Uso en interior.	Consultar
027011	Frontal para G-4 6 m <sup>3</sup> /h inox con racores 7/8" 110 mm	Consultar
027021	Frontal para G-4 6 m <sup>3</sup> /h inox con racores 7/8" 160 mm	Consultar
02704	Frontal para G-1,6 6 m <sup>3</sup> /h para REPSOL 20/150	Consultar
027013	Lateral para G-4 6 m <sup>3</sup> /h 110 mm. Uso en interior.	Consultar
02703	Lateral para G-4 6 m <sup>3</sup> /h 160 mm. Uso en interior.	Consultar
027029	Adaptador soporte inox en soporte lateral. Uso en exterior.	Consultar
02706	Frontal para G-6 10 m <sup>3</sup> /h	Consultar
02707	Frontal para G-16	Consultar
027071	Frontal para G-25	Consultar
02708	Caja protección contador G-4	Consultar
02712	Tejadillo en ángulo de chapa galvanizada	Consultar
027121	Tejadillo plano de chapa galvanizada	Consultar
02714	Placa separadora de chapa galvanizada	Consultar
54341	Chapa de aluminio identificativa del contador	Consultar



### ENLACES Y ACCESORIOS CONTADOR

CÓDIGO	ACCESORIO	CONEXIONES	PRECIO €
02794	Bolsa precintos de plástico con alambre (10 unidades)		Consultar

PRECIOS ACTUALIZADOS EN NUESTRA PÁGINA WEB

## COLECTORES PARA BOTELLAS EN BATERÍA DE GLP Y SUS ACCESORIOS

Homologadas por REPSOL GAS, de conformidad con el Reglamento técnico ITC-ICG 06 Instalaciones de envases de gases licuados del petróleo (GLP) del REAL DECRETO 919/2006.

Pueden instalarse desde 2 + 2 a 14 + 14 botellas, mitad en servicio y mitad en reserva. Han de estar alojadas necesariamente en una caseta de obra o metálica, ajustada a las medidas y normas vigentes.

### COLECTORES PARA BOTELLAS EN BATERÍA

Fabricados con soporte en acero galvanizado y colector en tubo de cobre bicromatizado. Homologadas por REPSOL

CÓDIGO	Nº BOTELLAS	LONGITUD	TUBERIA Cu	PRECIO €
021021	4 (2+2) PROPANO	0,87 m	9 x 12 mm	Consultar
021031	6 (3+3) PROPANO	0,87 m	9 x 12 mm	Consultar
021041	8 (4+4) PROPANO	0,87 m	9 x 12 mm	Consultar
021051	10 (5+5) PROPANO	1,47 m	9 x 12 mm	Consultar
021071	14 (7+7) PROPANO	2,07 m	9 x 12 mm	Consultar
021091	18 (9+9) PROPANO	2,67 m	9 x 12 mm	Consultar

Para otros colectores y baterías en línea, consultar



### VÁLVULAS PARA COLECTORES DE GLP

CÓDIGO	DESCRIPCIÓN	PRECIO €
02209	Válvula de exceso de flujo rearme automático Entrada T 21,8 lz. Salida M 21,8 lz. <i>Se bloquea por exceso de caudal, se rearma automáticamente una vez solucionada la avería y las llaves de la instalación permanecen cerradas.</i>	Consultar
02212	Válvula de retención M 20/150 x H 20/150	Consultar
02213	Válvula de retención M 21,8 lz. x H 21,8 lz. <i>Dejan pasar el gas en una sola dirección, sin permitir el retorno</i>	Consultar



### ACCESORIOS PARA EL CONTROL DE COLECTORES DE GLP

CÓDIGO	DESCRIPCIÓN	CONEXIÓN	PARA TUBO	PRECIO €
02255	Te para manómetro	H 1/8"	Ø 12 mm	Consultar
02256	Te para manómetro	H 1/4"	Ø 12 mm	Consultar
02254	Te para manómetro	H 1/4"	Ø 15 mm	Consultar
022591	Magiscopio Reca	M 20/150		Consultar
02258	Manómetro I.S.R. 6 bar	M 1/4"		Consultar
02262	Magiscopio Digital			Consultar



### ACCESORIOS PARA SOLDAR COLECTORES DE GLP

CÓDIGO	ACCESORIO	CONEXIÓN	PARA TUBO	PRECIO €
02150	Te rampa	M 20/150	Ø 12 mm	Consultar
02151	Codo rampa	M 20/150	Ø 12 mm	Consultar
02153	Centro rampa	M 20/150	Ø 12 mm	Consultar
02155	Terminal rampa	M 20/150	Ø 12 mm	Consultar



PRECIOS ACTUALIZADOS EN NUESTRA PÁGINA WEB



**Industrial Ilobera SA**  
Rosalia de Castro 13-15 · 08907 L'Hospitalet (BCN)  
Tel. 93 338 90 09 · Fax 93 338 72 43  
comercial@indlobera.com · www.indlobera.com



Catálogo General  
Edición Febrero 2022

REGULACIÓN

43

# REGULADORES Y ACCESORIOS PARA BOTELLAS DE GLP

## REGULADORES PARA BOTELLAS DE GLP

Para acoplar directamente en botella doméstica.

CÓDIGO	PRES. SALIDA	CONEXIÓN	CARACTERÍSTICAS	PRECIO €
30011	30 mbar <i>Se utilizan para uso exclusivamente doméstico</i>	M 20/150		Consultar
30012	30 mbar <i>Se utilizan para uso exclusivamente doméstico</i>	boquilla		Consultar
300121	30 mbar <i>Se utilizan para uso exclusivamente doméstico</i>	boquilla		Consultar
30013	50 mbar <i>Se utilizan para uso doméstico y en aparatos semi industriales</i>	boquilla		Consultar
30014	112 mbar <i>Se utilizan en aparatos de hostelería</i>	boquilla		Consultar
300221	30 mbar <i>Se utilizan para uso exclusivamente doméstico</i>	boquilla	con seguridad	Consultar
30110	Salida libre <i>Se utilizan para uso industrial y sopletes de gran poder calorífico</i>	M 21,8 lz.	tapón rojo	Consultar
301101	Salida libre <i>Se utilizan para uso industrial y sopletes de gran poder calorífico</i>	M 21,8 lz.	tapón rojo	Consultar
30111	Salida libre <i>Se utilizan para uso industrial y sopletes de gran poder calorífico</i>	M 21,8 lz.	1/4 de vuelta	Consultar
30121	Salida regulable <i>Presión máxima de salida 1,7 bar</i> <i>Se utilizan en colectores de botellas en batería de uso doméstico</i>	M 21,8 lz.	tapón negro	Consultar
301211	Salida regulable <i>Presión máxima de salida 1,7 bar</i> <i>Se utilizan en colectores de botellas en batería de uso doméstico</i>	M 21,8 lz.	tapón negro	Consultar
30016	28 mbar <i>Se utilizan para uso exclusivamente doméstico en Canarias</i>	boquilla		Consultar
30112	Salida libre <i>Se utilizan para uso industrial en Canarias</i>	M 21,8 lz.		Consultar
30115	Salida libre <i>Adaptador automoción 4Kg/h. Para carretillas elevadoras a gas.</i>	M 20/175 lz.		Consultar



## ESQUEMA DE BOTELLAS INDUSTRIALES

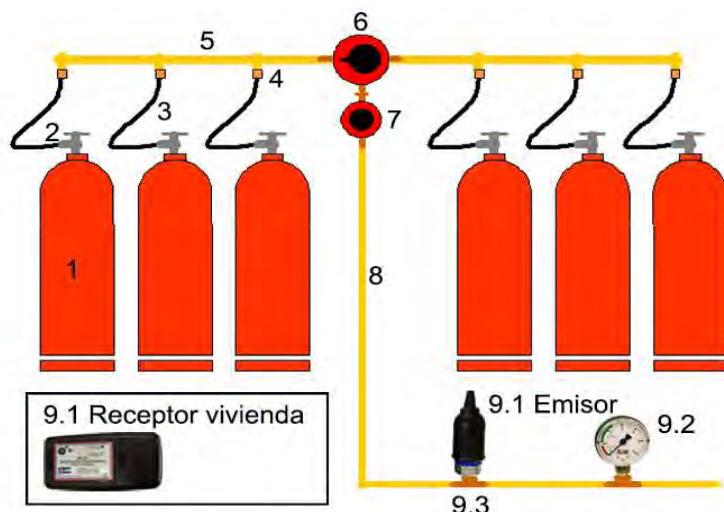

REFERENCIA ELEMENTOS	CÓDIGO
1 Bombona I-350	
2 Válvula de exceso de flujo	02209
3 Lira para botellas en batería	03570
4 Válvula de retención	02212
5 Colector en batería 1,5mm	021031
6 Inversor automático	332502
7 Limitador de presión	31670
8 Tubería de cobre	
9.1 Magiscopio digital emisor/receptor	02262
9.2 Indicador servicio reserva	02258
9.3 Te para manómetro	02256

PRECIOS ACTUALIZADOS EN NUESTRA PÁGINA WEB

## ARMARIOS VACÍOS

### CASSETAS DE CHAPA DE ACERO GALVANIZADO PARA BOTELLAS DE GLP

Se utilizan para proteger las botellas de las adversidades climatológicas y del acceso de personas ajenas a la instalación. Se suministran desmontadas para facilitar el transporte.



CÓDIGO	CARACTERÍSTICAS	MEDIDAS mm	PRECIO €
01503	Para colector de 3+3 botellas	2090 x 1400 x 700	Consultar
01505	Para colector de 5+5 botellas	2090 x 1900 x 700	Consultar

### ARMARIOS DE CHAPA DE ACERO GALVANIZADO Y CERRADURAS

CÓDIGO	CARACTERÍSTICAS	MEDIDAS mm	PRECIO €
<b>Para protección de llaves</b>			
01111	Armario cerradura llavín	160 x 210 x 110	Consultar
01116	Armario cerradura GN llaves 1/2"	110 x 110 x 85	Consultar
01117	Armario cerradura GN llaves 1/2"-3/4"	150 x 150 x 100	Consultar
01118	Armario cerradura GN llaves 1"-1.1/4"	180 x 150 x 150	Consultar
01119	Armario cerradura GN llaves 1.1/2"-2"	300 x 250 x 200	Consultar



#### Para GLP - Montados, con ventilación y sin soldaduras

01104	Armario para 4 contadores	900 x 770 x 270	Consultar
01106	Armario para 6 contadores	1350 x 770 x 270	Consultar
01108	Armario para 8 contadores	1700 x 770 x 270	Consultar
01109	Armario para 12 contadores	1700 x 1050 x 270	Consultar

#### Para GN - Montados, con ventilación y sin soldaduras

011041	Armario para 4 contadores	1070 x 770 x 400	Consultar
011061	Armario para 6 contadores	1500 x 770 x 400	Consultar
011081	Armario para 8 contadores	1930 x 770 x 400	Consultar
011091	Armario para 12 contadores	1930 x 1050 x 400	Consultar

#### Para GLP - Desmontable, con ventilación y sin soldaduras

01122	Armario para 4 contadores	900 x 770 x 270	Consultar
01123	Armario para 6 contadores	1350 x 770 x 270	Consultar
01124	Armario para 8 contadores	1700 x 770 x 270	Consultar
01126	Armario para 12 contadores	1700 x 1050 x 270	Consultar

#### Para GN - Desmontable, con ventilación y sin soldaduras

01132	Armario para 4 contadores	1070 x 770 x 400	Consultar
01133	Armario para 6 contadores	1500 x 770 x 400	Consultar
01134	Armario para 8 contadores	1930 x 770 x 400	Consultar
01136	Armario para 12 contadores	1930 x 1050 x 400	Consultar

Para otras medidas, consultar

#### Cerraduras

01901	Cerradura homologada para Gas Natural	Consultar
01906	Cerradura plana para Gas Galicia	Consultar
01907	Cerradura bombín con pomo para Gas Galicia	Consultar
01909	Cerradura triangular	Consultar



### ARMARIOS DE POLIÉSTER

CÓDIGO	CARACTERÍSTICAS	MEDIDAS mm	PRECIO €
01201	Para 1 contador con lengüetas candado	485 x 350 x 195	Consultar
01206	Para 1 contador con lengüetas y mirilla	485 x 350 x 195	Consultar
01202	Para 2 contadores con lengüetas candado	520 x 700 x 230	Consultar
01207	Para 2 contadores con lengüeta y mirillas	520 x 700 x 230	Consultar
01221	Para 1 contador G-6	520 x 526 x 230	Consultar
01203	Para 4 contadores	1000 x 750 x 300	Consultar

Para otras medidas, consultar



PRECIOS ACTUALIZADOS EN NUESTRA PÁGINA WEB



**industrial llobera sa**  
Rosalia de Castro 13-15 - 08907 L'Hospitalet (BCN)  
Tel. 93 338 90 09 - Fax 93 338 72 43  
comercial@indllobera.com - www.indllobera.com



Catálogo General  
Edición Febrero 2022

REGULACIÓN

45

## CONJUNTOS DE REGULACIÓN GN

Equipados, según el caso, con regulación en BP, MPA o MPB.  
Para conexión de entrada Cu o Ac, consultar racor al final página 46.

### CONJUNTOS DE REGULACIÓN EN ARMARIOS PARA GN MPB-BP

Producto certificado marca  según UNE 60404.

Se instalan en edificios de una o varias viviendas para reducir la presión del gas cuando éste llega al edificio en MPB.  
Presión de entrada 0,4 - 4 bar / Presión de salida 20 mbar. Vis de máxima 70 mbar - Vis de mínima < 15 mbar.

CÓDIGO	MODELO	CAUDAL	ENTRADA	CONEXIÓN SALIDA	PRECIO €
36001	A-6	6 Nm³/h	PE 20	Racor 2 piezas 1"	Consultar
36002	A-6	6 Nm³/h	PE 32	Racor 2 piezas 1"	Consultar
36011	A-10 Bifam.	2 x 6 Nm³/h	PE 20	Racor 2 piezas 1"	Consultar
36012	A-10 Bifam.	2 x 6 Nm³/h	PE 32	Racor 2 piezas 1"	Consultar

Para conjuntos de regulación sin armarios, consultar



### CONJUNTOS DE REGULACIÓN EN ARMARIOS PARA GN MPB

Producto certificado marca  según UNE 60404. Presión de entrada 0,4 - 4bar.

Se instalan en edificios de una o varias viviendas para reducir la presión del gas cuando éste llega al edificio en MPB.

CÓDIGO	MODELO	CAUDAL	P. SALIDA	CONEXIÓN ENTRADA	PRECIO €
<b>Conexión salida Racor 2 piezas 1.1/2"</b>					
36021	A-25	25 Nm³/h	55 mbar	PE 20	Consultar
36022	A-25	25 Nm³/h	55 mbar	PE 32	Consultar
<i>Vis de máxima 125 mbar</i>					
36026	A-25	25 Nm³/h	22 mbar	PE 20	Consultar
36027	A-25	25 Nm³/h	22 mbar	PE 32	Consultar
<i>Vis de máxima 70 mbar - Vis de mínima &lt; 15 mbar</i>					
36028	A-25 BILBAO	25 Nm³/h	55 mbar	PE 32	Consultar
36029	A-50 BILBAO	50 Nm³/h	55 mbar	PE 32	Consultar
<i>Vis de máxima 125 mbar</i>					
<b>Conexión salida racor 2 piezas 2.1/2"</b>					
36031	A-50	50 Nm³/h	55 mbar	PE 32	Consultar
<i>Vis de máxima 125 mbar</i>					
36032	A-50	50 Nm³/h	22 mbar	PE 32	Consultar
<i>Vis de máxima 70 mbar - Vis de mínima &lt; 15 mbar</i>					
<b>Conexión salida racor 2 piezas 2.1/2"</b>					
36035	A-75	75 Nm³/h	55 mbar	PE 32	Consultar
<i>Vis de máxima 125 mbar</i>					
36036	A-75	75 Nm³/h	22 mbar	PE 32	Consultar
<i>Vis de máxima 70 mbar - Vis de mínima &lt; 15 mbar</i>					
<b>Conexión salida tubo de acero 3"</b>					
36041	A-100	100 Nm³/h	55 mbar	Tubo acero 1.1/2"	Consultar
<i>Vis de máxima 125 mbar</i>					
36042	A-100	100 Nm³/h	22 mbar	Tubo acero 1.1/2"	Consultar
<i>Vis de máxima 70 mbar - Vis de mínima &lt; 15 mbar</i>					

Para conjuntos de regulación sin armarios, consultar



### ACCESORIOS PARA CONJUNTOS DE REGULACIÓN EN ARMARIOS GN

CÓDIGO	DESCRIPCIÓN	PRECIO €
36090	Casquillo de latón (Cu 18 mm) para llave PE 20	Consultar
36091	Racor de acero 1" para llave PE 32	Consultar
36092	Casquillo de latón (Cu 28 mm) para llave PE 32	Consultar



PRECIOS ACTUALIZADOS EN NUESTRA PÁGINA WEB

## ERMS ENTRADA AP / MPB / MPA

Conjuntos fabricados a medida según las necesidades del cliente.

CÓDIGO	CONTADOR	CAUDAL MÁX.	Ø ENT	Ø SALIDA	PRECIO €
36501	G-100	150 Nm <sup>3</sup> /h	1.1/2"	3"	Consultar
36502	G-160	250 Nm <sup>3</sup> /h	2"	3"	Consultar
36503	G-250	400 Nm <sup>3</sup> /h	2.1/2"	3"	Consultar
36504	G-400	650 Nm <sup>3</sup> /h	3"	4"	Consultar

Al solicitar una ERM, debe indicar:

- Presión de entrada
- Presión de salida
- Caudal necesario
- 1 ó 2 líneas de regulación
- 1 ó 2 líneas de contaje
- Tipo de contador a instalar
- Localización de entradas y salidas
- Montadas sobre bancada o en armario



## CONJUNTOS DE REGULACIÓN EN ARMARIO PARA GN MPB-BP PARA GRANDES CAUDALES

Con seguridad de máxima y mínima. Incluye válvula 3 vías inox y manómetro certificado.

CÓDIGO	MODELO	CAUDAL	CONX ENT	CONX SAL	MEDIDAS MM	PRECIO €
36015	G-6	10 Nm <sup>3</sup> /h	PE 32	1.1/4"	690x520x230	Consultar
36016	G-16	25 Nm <sup>3</sup> /h	PE 32	2"	750x750x300	Consultar
36017	G-25	40 Nm <sup>3</sup> /h	PE 32	2.1/2"	750x750x300	Consultar
36019	G-65	100 Nm <sup>3</sup> /h	DN 40	DN 80	1000x1250x500	Consultar



## CONJUNTOS DE REGULACIÓN PARA GN MPB-BP PARA GRANDES CAUDALES

'Con seguridad de máxima y mínima. Incluye válvula 3 vías inox y manómetro certificado.

CÓDIGO	MODELO	CAUDAL	CONX ENT	CONX SAL	PRECIO €
360159	G-6	10 Nm <sup>3</sup> /h	PE 32	1.1/4"	Consultar
360169	G-16	25 Nm <sup>3</sup> /h	PE 32	2"	Consultar
360179	G-25	40 Nm <sup>3</sup> /h	PE 32	2.1/2"	Consultar
360189	G-40	65 Nm <sup>3</sup> /h	PE 32	DN 65	Consultar
360199	G-65	100 Nm <sup>3</sup> /h	DN 40	DN 80	Consultar



## CONJUNTOS DE REGULACIÓN EN ARMARIO PARA GN MPA-BP PARA GRANDES CAUDALES

'Con seguridad de máxima y mínima. Incluye válvula 3 vías inox.

CÓDIGO	MODELO	CAUDAL	CONX ENT	CONX SAL	MEDIDAS MM	PRECIO €
36121	G-6	10 Nm <sup>3</sup> /h	PE 32	1.1/4"	695x524x232	Consultar
36122	G-16	25 Nm <sup>3</sup> /h	PE 32	2"	750x750x300	Consultar
36123	G-25	40 Nm <sup>3</sup> /h	PE 32	2"	800x1000x400	Consultar
36124	G-40	65 Nm <sup>3</sup> /h	1.1/2"	2.1/2"	1000x1400x400	Consultar
36125	G-65	100 Nm <sup>3</sup> /h	2"	3"	1100x1400x550	Consultar



## CONJUNTOS DE REGULACIÓN PARA GN MPA-BP PARA GRANDES CAUDALES

'Con seguridad de máxima y mínima. Incluye válvula 3 vías inox.

CÓDIGO	MODELO	CAUDAL	CONX ENT	CONX SAL	PRECIO €
361219	G-6	10 Nm <sup>3</sup> /h	PE 32	1.1/4"	Consultar
361229	G-16	25 Nm <sup>3</sup> /h	PE 32	2"	Consultar
361239	G-25	40 Nm <sup>3</sup> /h	PE 32	2"	Consultar
361249	G-40	65 Nm <sup>3</sup> /h	1.1/2"	2.1/2"	Consultar
361259	G-65	100 Nm <sup>3</sup> /h	2"	3"	Consultar



PRECIOS ACTUALIZADOS EN NUESTRA PÁGINA WEB



industrial ilobera sa  
Rosalia de Castro 13-15 · 08907 L'Hospitalet (BCN)  
Tel. 93 338 90 09 · Fax 93 338 72 43  
comercial@indilobera.com · www.indilobera.com



Catálogo General  
Edición Febrero 2022

REGULACIÓN

47



## CONJUNTOS DE REGULACIÓN EN ARMARIOS PARA GN MPA-BP

Presión de salida 20 mbar (otras presiones consultar). Vis de mínima < 15 mbar con rearme automático.  
Presión de entrada 50 - 400 mbar. Entradas PE a través de llave monobloc.

CÓDIGO	MODELO	CAUDAL	CONEX.ENTRADA	CONEX.SALIDA	PRECIO €
36101	A-6 con mirilla	6 Nm³/h	M 3/4"	Cu 20/22	Consultar
36102	A-6 con mirilla	6 Nm³/h	PE 20	Cu 20/22	Consultar
36103	A-6 con mirilla	6 Nm³/h	PE 32	Cu 20/22	Consultar
36106	A-6 con filtro	6 Nm³/h	M 3/4"	Cu 20/22	Consultar
36107	A-6 con filtro	6 Nm³/h	PE 20	Cu 20/22	Consultar
36108	A-6 con filtro	6 Nm³/h	PE 32	Cu 20/22	Consultar
361082	A-6 con filtro <i>Con Vis de máxima y mínima Evatec</i>	6 Nm³/h	PE 32	Cu 20/22	Consultar
36111	A-10	2 x 6 Nm³/h	M 3/4"	Consultar	Consultar
36112	A-10	2 x 6 Nm³/h	PE 20	Cu 20/22	Consultar
36113	A-10	2 x 6 Nm³/h	PE 32	Cu 20/22	Consultar
36116	A-10 con filtro	2 x 6 Nm³/h	M 3/4"	Cu 20/22	Consultar
36117	A-10 con filtro	2 x 6 Nm³/h	PE 20	Cu 20/22	Consultar
36118	A-10 con filtro	2 x 6 Nm³/h	PE 32	Cu 20/22	Consultar
361182	A-10 con filtro <i>Con Vis de máxima y mínima Evatec</i>	2 x 6 Nm³/h	PE 32	Cu 20/22	Consultar



## CENTRALIZADAS DE CONTADORES EN BATERÍA PARA GN

Producto certificado marca  según UNE 60490.

CÓDIGO	P. SALIDA	ESTRUCTURA	PRECIO €
36250	20 mbar	Batería montada MPA	Consultar
36150	20 mbar	Batería montada en armario MPA	Consultar

Regulación individual compuesta de llave, regulador MPA a 20 mbar con Vis de mínima ó Vis de máxima/mínima de rearme automático y con toma de presión de débil calibre a la salida de cada contador.

CÓDIGO	P. SALIDA	ESTRUCTURA	PRECIO €
36350	20 mbar	Batería montada BP	Consultar
36170	20 mbar	Batería montada en armario BP	Consultar

Con o sin válvula de seguridad de mínima de rearme automático en la posición de salida del contador. Incorpora toma de presión de débil calibre en la instalación común y a la salida de cada contador.

Al solicitar una batería, debe indicar:

- Número de contadores.
- Número de columnas / Número de filas.
- Conexión de entrada (inferior ó superior).
- Conexión de salida (derecha o izquierda).
- Material armario (metálico o poliéster).

*Se fabrican baterías, colectores y montantes sueltos para cualquier cantidad de contadores.*



PRECIOS ACTUALIZADOS EN NUESTRA PÁGINA WEB

## REGULADORES PARA GN

### REGULADORES ABONADO GAS NATURAL

De forma escuadra o lineal, se instalan antes del contador para reducir la presión MPA del exterior, a la adecuada a los aparatos de consumo. Están dotados de una válvula por mínima con rearme automático que se bloquea en caso de avería. Producto certificado marca  según UNE 60402.

CÓDIGO	FIGURA	CONEXIÓN	PRESIÓN SALIDA	PRECIO €
341161	Escuadra	M 3/4" x T 7/8"	20 mbar	Consultar
341171	Escuadra	M 7/8" x T 7/8"	20 mbar	Consultar
341131	Escuadra	M 3/4" x M 3/4"	20 mbar	Consultar
341221	Lineal	M 3/4" x M 3/4"	20 mbar	Consultar
341166	Escuadra <i>Con purgador</i>	M 3/4" x T 7/8"	20 mbar	Consultar
341226	Lineal <i>Con purgador</i>	M 3/4" x M 3/4"	20 mbar	Consultar
341241	Lineal <i>Con purgador</i>	M 20/150 x M 20/150	20 mbar	Consultar
341169	Tapón protección para regulador de abonado			Consultar



Para otras medidas, consultar

### REGULADORES ABONADO GAS NATURAL CON SEGURIDAD DE MÁXIMA Y MÍNIMA

Se instalan antes del contador para reducir la presión MPA del exterior, a la adecuada a los aparatos de consumo. Están dotados de una válvula por mínima y un válvula de máxima con rearme manual que se bloquea en caso de avería.

CÓDIGO	FIGURA	CONEXIÓN	PRESIÓN DE SALIDA	PRECIO €
34131	Escuadra	M 3/4" x T 7/8"	20 mbar	Consultar
341312	Escuadra	M 3/4" x T 7/8"	55 mbar	Consultar
341314	Escuadra	M 3/4" x T 7/8"	150 mbar	Consultar
34132	Escuadra	M 3/4" x T 7/8"	20 mbar	Consultar
341321	Escuadra	M 3/4" x T 7/8"	55 mbar	Consultar
341324	Escuadra	M 3/4" x T 7/8"	150 mbar	Consultar
341316	Lineal	M 3/4" x M 3/4"	20 mbar	Consultar
341317	Lineal	M 3/4" x M 3/4"	55 mbar	Consultar
341318	Lineal	M 3/4" x M 3/4"	150 mbar	Consultar
341319	Válvula de seguridad por sobrepresión para purgador			Consultar



### VÁLVULAS DE SEGURIDAD ABONADO GAS NATURAL

Producto certificado marca  según UNE 60403. Se instalan en la salida del contador.

CÓDIGO	FIGURA	CONEXIÓN	PRECIO €
34120	Escuadra vis 12,5 mbar	T 7/8" x M 7/8"	Consultar
34119	Escuadra vis 10 mbar <i>Especial para Gas Asturias</i>	T 7/8" x M 7/8"	Consultar



PRECIOS ACTUALIZADOS EN NUESTRA PÁGINA WEB

## CONJUNTOS DE REGULACIÓN GLP

Van equipados, según el caso, con regulación de 800, 400 ó 150 mbar.

Se utilizan para instalaciones de viviendas que se suministran de una red o de un depósito comunitario.

### CONJUNTOS DE REGULACIÓN EN ARMARIOS PARA GLP 150 MBAR

Los armarios están fabricados según norma UNE 60404, incorporan mirilla y dispositivo para candado.

CÓDIGO	CONTADORES	P. SALIDA	CONEX. ENTRADA	MEDIDAS	PRECIO €
35011	1	150 mbar	M 20/150	485 x 350 x 195 mm	Consultar
35016	1	150 mbar	PE 20	485 x 350 x 195 mm	Consultar
35022	1	150 mbar	PE 32	485 x 350 x 195 mm	Consultar
35012	2	150 mbar	M 20/150	520 x 700 x 230 mm	Consultar
35017	2	150 mbar	PE 20	520 x 700 x 230 mm	Consultar
35018	2	150 mbar	PE 32	520 x 700 x 230 mm	Consultar
360063	1 G-6	150 mbar	PE 20	520 x 526 x 230 mm	Consultar
360073	1 G-6	150 mbar	PE 32	520 x 526 x 230 mm	Consultar



### CONJUNTOS DE REGULACIÓN EN ARMARIOS PARA GLP 400 Y 800 MBAR

Los armarios están fabricados según norma UNE 60404, incorporan mirilla y dispositivo para candado.

CÓDIGO	CONTADORES	P. SALIDA	CONEX. ENTRADA	MEDIDAS	PRECIO €
35081	1	800 mbar	M 20/150	485 x 350 x 195 mm	Consultar
35086	1	800 mbar	PE 20	485 x 350 x 195 mm	Consultar
35041	1	400 mbar	M 20/150	485 x 350 x 195 mm	Consultar
35046	1	400 mbar	PE 20	485 x 350 x 195 mm	Consultar
35082	2	800 mbar	M 20/150	520 x 700 x 230 mm	Consultar
35087	2	800 mbar	PE 20	520 x 700 x 230 mm	Consultar
35042	2	400 mbar	M 20/150	520 x 700 x 230 mm	Consultar
35047	2	400 mbar	PE 20	520 x 700 x 230 mm	Consultar



### CENTRALIZADAS DE CONTADORES EN BATERÍA PARA GLP

CÓDIGO	P. SALIDA	ESTRUCTURA	PRECIO €
35150	150 mbar	Batería montada	Consultar
35600	150 mbar	Batería montada en armario	Consultar

Producto certificado marca  según UNE 60490. Conjunto de regulación según UNE 60404. Conexión de entrada con manómetro, conjunto de filtrado y toma de presión Peterson. Regulación individual compuesta de llave, regulador MPB a 150 mbar con Vis de máxima y rearme manual mediante pulsador. Conexión a contador con toma de presión Peterson.

CÓDIGO	P. SALIDA	ESTRUCTURA	PRECIO €
35350	800 mbar	Batería montada contadores G-4	Consultar
35700	800 mbar	Batería montada en armario contadores G-4	Consultar
35550	400 mbar	Batería montada	Consultar
35800	400 mbar	Batería montada en armario	Consultar

Producto certificado marca  según UNE 60490. Conexión de entrada con manómetro, conjunto de filtrado y toma de presión. Regulación individual compuesta de llave, regulador de MPB a 400 mbar y conexión a contador con toma de presión Peterson.

Al solicitar una batería, debe indicar:  
Número de contadores. Número de columnas. Número de filas.  
Conexión de entrada inferior (indicar: derecha o izquierda).  
Material armario (metálico o políester).

Se fabrican baterías, colectores y montantes sueltos para cualquier cantidad de contadores.



PRECIOS ACTUALIZADOS EN NUESTRA PAGINA WEB

## REGULADORES Y ACCESORIOS PARA GLP CANALIZADO

Los reguladores entrada MPB se instalan en la centralización de contadores de un grupo de viviendas.

La presión de trabajo depende de la empresa suministradora del gas.

Los reguladores de BP para GLP procedente de centralizada se utilizan para reducir la presión del gas al valor adecuado a los aparatos de consumo. Se colocan a la entrada de la vivienda y alimentan a todos los aparatos instalados en la misma.

### REGULADORES Pe MÁX 4 BAR CON SEGURIDAD POR MÁXIMA

CÓDIGO	CAUDAL	PRESIÓN SALIDA	CONEXIONES	MARCA	PRECIO €
33442	4 Kg/h	Ps 150mbar	T 20/150 x M 20/150	Oara	Consultar
324901	4 Kg/h	Ps 150mbar	T 20/150 x M 20/150	Clesse	Consultar
341391	6 m³/h	Ps 21mbar	T 20/150 x M 20/150	Evatec	Consultar
341392	6 m³/h	Ps 55mbar	T 20/150 x M 20/150	Evatec	Consultar
341395	6 m³/h	Ps 150mbar	T 20/150 x M 20/150	Evatec	Consultar

También disponible en escuadra

Para otras presiones, consultar



### REGULADORES Pe MÁX 4 BAR - Ps DE 300 A 800 MBAR

CÓDIGO	CAUDAL	PRESIÓN SALIDA	CONEXIONES	MARCA	PRECIO €
32545	4 Kg/h	Ps 400mbar	T 20/150 x M 20/150	Comet	Consultar
32550	4 Kg/h	Ps 800mbar	T 20/150 x M 20/150	Comet	Consultar
<i>Con Peterson incorporada</i>					
32551	4 Kg/h	Ps 800mbar	T 20/150 x M 20/150	Comet	Consultar
32553	4 Kg/h	Ps 800mbar	T 20/150 x T 7/8"	Comet	Consultar
32555	20 Kg/h	Ps 800mbar	T 20/150 x M 20/150	Comet	Consultar
<i>Con Peterson incorporada</i>					
32558	40 Kg/h	Ps 800mbar	T 3/4" x M 3/4"	Comet	Consultar
<i>Con Peterson incorporada</i>					



### REGULADORES ENTRADA VIVIENDA CON SEGURIDAD PE 150 MBAR

Presión de salida 37 mbar - presión de entrada máxima 400 mbar. Vis de mínima - rearme manual.

CÓDIGO	CAUDAL	CONEXIONES	MARCA	PRECIO €	
34125	6 m³/h	M 20/150 x M 20/150 lineal		Consultar	
32452	4 Kg/h	M 20/150 x M 20/150 lineal	Clesse	Consultar	
<i>Con llave incorporada. Capota y volante de color gris.</i>					
33441	4 Kg/h	M 20/150 x M 20/150 lineal	Reca	Consultar	



### ENLACES Y PUENTES CONTADOR 7/8"

CÓDIGO	CONEXIÓN	CONEXIÓN	ACCESORIO	PRECIO €
12553	M 20/150	T 7/8"	Con Peterson	Consultar
12555	T 20/150	T 7/8"	Con Peterson	Consultar
12562	T 20/150	T 7/8"	H 1/4"	Consultar
12563	T 20/150	T 7/8"	2 piezas con Peterson	Consultar
12564	T 20/150	T 7/8"	Con Peterson	Consultar
12568	M 7/8"	M 7/8"	Puente prueba 160 mm	Consultar
125681	M 7/8"	M 7/8"	Puente prueba 160 mm purgador	Consultar
12569	M 7/8"	M 7/8"	Puente prueba 110 mm	Consultar
13303	M 7/8"	MxT 7/8"	Racor bayoneta	Consultar
13304	M 7/8"	M1.1/4"xT7/8"	Racor bayoneta	Consultar
133622	T20/150	Soldar 15	Prolongador con Peterson	Consultar



PRECIOS ACTUALIZADOS EN NUESTRA PÁGINA WEB



industrial ilobera sa  
Rosall'a de Castro 13-15 - 08907 L'Hospitalet (BCN)  
Tel. 93 338 90 09 - Fax 93 338 72 43  
comercial@indilobera.com - www.indilobera.com



Catálogo General  
Edición Febrero 2022

REGULACIÓN

51

## INVERSORES PARA GLP

**Inversores manuales:** Se utilizan con botellas domésticas. Cuando las botellas en servicio se agotan, se ha de cambiar la maneta para dar paso a las que permanecían en reserva. Debe instalarse un regulador entre el inversor y el limitador.

**Inversores automáticos:** Se utilizan tanto en botellas domésticas como industriales de GLP. Cuando las botellas en servicio se agotan, las que están en reserva entran en funcionamiento de forma automática, no obstante se ha de cambiar manualmente la posición de la maneta o palanca, con el fin de obtener el caudal y la presión adecuada. Debe instalarse un limitador después del inversor y un indicador de servicio reserva.

### INVERSORES MANUALES PARA COLECTORES DE BOTELLAS EN BATERÍA

CÓDIGO	CAUDAL	PRES. SALIDA	CONEXIÓN	MARCA	PRECIO €
20531	20 Kg/h <i>Manual con soporte</i>	Libre	M 20/150 x M 20/150	ILLSA	Consultar
20550	20 Kg/h <i>Manual con soporte</i>	Libre	M 20/150 x M 20/150	Comet	Consultar



### INVERSORES AUTOMÁTICOS PARA COLECTORES DE BOTELLAS EN BATERÍA

CÓDIGO	CAUDAL	PRES. SALIDA	CONEXIÓN	MARCA	PRECIO €
32202	12,5 Kg/h <i>Con soporte. Indicador Servicio-Reserva en maneta</i>	1,5 bar	M 20/150 x M 20/150	Clesse	Consultar
33462	8 Kg/h	1,5 bar	M 20/150 x M 20/150	Reca	Consultar
332501	8 Kg/h	1,5 bar	M 20/150 x M 20/150	Gurtner	Consultar
332502	8 Kg/h <i>Con indicador Servicio-Reserva incorporado</i>	1,5 bar	M 20/150 x M 20/150	Gurtner	Consultar
322011	10,0 Kg/h <i>Indicador Servicio-Reserva en maneta. Sin soporte.</i>	1,5 bar	M 20/150 x M 20/150	Clesse	Consultar
32502	12,5 Kg/h <i>Con visor incorporado en la maneta</i>	1,5 bar	M 20/150 x M 20/150	Comet	Consultar
332505	20 Kg/h <i>Con indicador Servicio-Reserva incorporado</i>	3 bar	M 20/150 x M 20/150	Gurtner	Consultar
32204	20 Kg/h <i>Indicador Servicio-Reserva incorporado</i>	3 bar	M 20/150 x M 20/150	Clesse	Consultar
33463	20 Kg/h <i>Indicador Servicio-Reserva incorporado</i>	3 bar	M 20/150 x M 20/150	Reca	Consultar
32205	50 Kg/h	1,5 bar	M 3/4" x M 3/4"	Clesse	Consultar
332503	6 Kg/h <i>Con limitador incorporado</i>	1,5 bar	M 20/150 x M 20/150	Gurtner	Consultar
33464	8 Kg/h <i>Con limitador incorporado</i>	1,5 bar	M 20/150 x M 20/150	Reca	Consultar
32203	10 Kg/h <i>Con soporte. Indicador Servicio-Reserva y limitador incorporado</i>	1,5 bar	M 20/150 x M 20/150	Clesse	Consultar
332208	2,6 Kg/h	28 mbar	M 20/150 x M 20/150	Gurtner	Consultar
32208	2,5 Kg/h	29 mbar	M 20/150 x M 20/150	Clesse	Consultar



PRECIOS ACTUALIZADOS EN NUESTRA PÁGINA WEB

## REGULADORES PARA GLP 1ª ETAPA

Se instalan a la salida del depósito, botella o batería de botellas, para reducir la presión en una primera etapa.

### REGULADORES GLP PARA DEPÓSITOS MÓVILES

CÓDIGO	CAUDAL	PRESIÓN SALIDA	CONEXIÓN	MARCA	PRECIO €
<b>32220</b>	6 Kg/h	1,5 bar	Soldar Ø 12 mm	Clesse	Consultar
	<i>Regulador - limitador para caravana</i>				
<b>32222</b>	10 Kg/h	1,5 bar	T 21,8 lz. x M 20/150	Clesse	Consultar
	<i>Sin manómetro</i>				
<b>32232</b>	10 Kg/h	1 - 3 bar	T 21,8 lz. x M 20/150	Clesse	Consultar
<b>332522</b>	8 Kg/h	0 - 3 bar	T 20/150 x M 20/150	Gurtner	Consultar
<b>32522</b>	12 Kg/h	1 - 3 bar	T 20/150 x M 20/150	Comet	Consultar
<b>31620</b>	15 Kg/h	0 - 3 bar	T 20/150 x M 20/150	ILLSA	Consultar
<b>31621</b>	15 Kg/h	0 - 1,4 bar	T 20/150 x M 20/150	ILLSA	Consultar
<b>31632</b>	15 Kg/h	0 - 3 bar	T 21,8 lz. x M 20/150	ILLSA	Consultar

Para otros modelos y conexiones, consultar



### REGULADORES GLP PARA DEPÓSITOS FIJOS

CÓDIGO	CAUDAL	PRESIÓN SALIDA	CONEXIÓN	MARCA	PRECIO €
<b>32524</b>	30 Kg/h	1 - 3 bar	T 20/150 x M 20/150	Comet	Consultar
<b>32526</b>	40 Kg/h	1 - 3 bar	T 20/150 x M 20/150	Comet	Consultar
<b>332526</b>	40 Kg/h	0 - 3 bar	T 20/150 x M 20/150	Gurtner	Consultar
<b>32236</b>	40 Kg/h	1 - 3 bar	T 20/150 x M 20/150	Clesse	Consultar
<b>32226</b>	40 Kg/h	1,5 bar	T 20/150 x M 20/150	Clesse	Consultar
	<i>Sin manómetro</i>				
<b>325262</b>	40 Kg/h	1 - 3 bar	T 3/4" x M 3/4"	Comet	Consultar
<b>33426</b>	40 Kg/h	0 - 3 bar	T 20/150 x M 20/150	Reca	Consultar
<b>32527</b>	40 Kg/h	0 - 3 bar	T 3/4" x M 20/150	Comet	Consultar
	<i>Escuadra</i>				
<b>332527</b>	40 Kg/h	1,5 bar	T 3/4" x M 20/150	Gurtner	Consultar
	<i>Conexión escuadra. Sin manómetro</i>				
<b>32227</b>	40 Kg/h	1,5 bar	T 3/4" x M 20/150	Clesse	Consultar
	<i>Conexión escuadra. Sin manómetro</i>				
<b>32228</b>	40 Kg/h	1 - 3 bar	T 3/4" x M 20/150	Clesse	Consultar
	<i>Conexión escuadra. Con manómetro</i>				
<b>32528</b>	150 Kg/h	0 - 3 bar	H 3/4" x H 3/4"	Comet	Consultar
<b>32529</b>	150 Kg/h	0 - 3 bar	T 3/4" x M 3/4"	Comet	Consultar

Para otros modelos y conexiones, consultar



PRECIOS ACTUALIZADOS EN NUESTRA PÁGINA WEB

## LIMITADORES PARA GLP

Se instalan a la salida del depósito después del regulador, o en los colectores de botellas en batería después del inversor automático o después del regulador.

La finalidad es limitar la presión en el caso de que el regulador se averíe.

### LIMITADORES GLP PARA DEPÓSITOS MÓVILES

CÓDIGO	CAUDAL	P. SALIDA	CONEXIÓN	MARCA	PRECIO €
332512	8 Kg/h	1,7 bar	T 20/150 x M 20/150	Gurtner	Consultar
32212	10 Kg/h	1,7 bar	T 20/150 x M 20/150	Clesse	Consultar
32512	12 Kg/h <i>Lineal</i>	1,7 bar	T 20/150 x M 20/150	Comet	Consultar
32513	12 Kg/h <i>Escuadra. Doble salida. Especial para baterías.</i>	1,7 bar	T 20/150 x M 20/150	Comet	Consultar
31670	15 Kg/h	1,7 bar	T 20/150 x M 20/150	ILLSA	Consultar
31675	15 Kg/h <i>Escuadra</i>	1,7 bar	T 20/150 x M 20/150	ILLSA	Consultar
31682	15 Kg/h	1,7 bar	2M 20/150 x M 20/150 <i>Dos entradas con válvulas antirretorno incorporadas</i>	ILLSA	Consultar
32542	8 Kg/h	1,7 bar	2M 20/150 x M 20/150 <i>Dos entradas con válvulas antirretorno incorporadas</i>	Comet	Consultar
33435	10 Kg/h <i>Dos entradas</i>	1,7 bar	2M 20/150 x M 20/150	Reca	Consultar

Para otros modelos y conexiones, consultar

### LIMITADORES GLP PARA DEPÓSITOS FIJOS

CÓDIGO	CAUDAL	P. SALIDA	CONEXIÓN	MARCA	PRECIO €
32514	30 Kg/h	1,7 bar	T 20/150 x M 20/150	Comet	Consultar
32516	40 Kg/h	1,7 bar	T 20/150 x M 20/150	Comet	Consultar
332516	40 Kg/h	1,7 bar	T 20/150 x M 20/150	Gurtner	Consultar
33438	40 Kg/h	1,7 bar	T 20/150 x M 20/150	Reca	Consultar
32216	40 Kg/h	1,7 bar	T 20/150 x M 20/150	Clesse	Consultar
32518	150 Kg/h	1,7 bar	H 3/4" x H 3/4"	Comet	Consultar
32519	150 Kg/h	1,7 bar	T 3/4" x M 3/4"	Comet	Consultar

Para otros modelos y conexiones, consultar



PRECIOS ACTUALIZADOS EN NUESTRA PÁGINA WEB

## REDUCTORES PARA GLP BAJA PRESIÓN

Se instalan como segunda etapa de regulación antes de los aparatos de consumo con el fin de reducir la presión del gas a la presión de trabajo del aparato que corresponda.

### REDUCTORES GLP BAJA PRESIÓN PS FIJA

CÓDIGO	CAUDAL	PRESIÓN SALIDA	CONEXIÓN	MARCA	PRECIO €
<b>32400</b>	1,1 Kg/h	30 mbar	M 16/150 camping x boquilla <i>Con llave incorporada. Especial para caravanas.</i>		Consultar
<b>32310</b>	1,3 Kg/h	28 mbar	T 21,8 lz. x M 20/150	Comet	Consultar
<b>33412</b>	4 Kg/h	37 mbar	T 20/150 x M 20/150	Reca	Consultar
<b>33413</b>	4 Kg/h	50 mbar	T 20/150 x M 20/150	Reca	Consultar
<b>32312</b>	5 Kg/h	37 mbar	T 20/150 x M 20/150	Comet	Consultar
<b>32313</b>	4 Kg/h	50 mbar	T 20/150 x M 20/150	Comet	Consultar
<b>32012</b>	6 Kg/h	37 mbar	T 20/150 x M 20/150	Clesse	Consultar
<b>32013</b>	4 Kg/h	50 mbar	T 20/150 x M 20/150	Clesse	Consultar
<b>33414</b>	6 Kg/h	37 mbar	T 20/150 x M 20/150	Reca	Consultar
<b>33415</b>	6 Kg/h	50 mbar	T 20/150 x M 20/150	Reca	Consultar
<b>32022</b>	8 Kg/h	37 mbar	M 20/150 x M 20/150	Clesse	Consultar
<b>32023</b>	8 Kg/h	50 mbar	M 20/150 x M 20/150	Clesse	Consultar
<b>32322</b>	10 Kg/h	37 mbar	T 20/150 x M 20/150	Comet	Consultar
<b>32323</b>	10 Kg/h	50 mbar	T 20/150 x M 20/150	Comet	Consultar
<b>33416</b>	12 Kg/h	37 mbar	T 20/150 x M 20/150	Reca	Consultar
<b>332222</b>	12 Kg/h	37 mbar	M 20/150 x M 20/150	Gurtner	Consultar
<b>32025</b>	20 Kg/h	37 mbar	M 3/4" x M 3/4"	Clesse	Consultar
<b>32327</b>	40 Kg/h	37 mbar	T 20/150 x H 1"	Comet	Consultar
<b>32328</b>	40 Kg/h	50 mbar	T 20/150 x H 1"	Comet	Consultar



PRECIOS ACTUALIZADOS EN NUESTRA PÁGINA WEB



industrial iobera sa  
Rosalia de Castro 13-15 · 08907 L'Hospitalet (BCN)  
Tel. 93 338 90 09 · Fax 93 338 72 43  
comercial@indlobera.com · www.indlobera.com



Catálogo General  
Edición Febrero 2022

REGULACIÓN

55



## REDUCTORES Y REGULADORES PARA GLP BAJA PRESIÓN

### REDUCTORES GLP BAJA PRESIÓN PS FIJA CON SEGURIDAD

Para instalaciones individuales de depósitos fijos o móviles. Presión de entrada mínima 500 mbar.

CÓDIGO	CAUDAL	PRESIÓN SALIDA	CONEXIÓN	MARCA	PRECIO €
<b>32121</b>	4 Kg/h <i>Con capota.</i>	37 mbar	M 20/150 x M 20/150	Clesse	Consultar
<b>32126</b>	4 Kg/h <i>Con capota.</i>	50 mbar	M 20/150 x M 20/150	Clesse	Consultar
<b>332321</b>	5 Kg/h	37 mbar	M 20/150 x M 20/150	Gurtner	Consultar
<b>332326</b>	5 Kg/h	50 mbar	M 20/150 x M 20/150	Gurtner	Consultar
<b>332328</b>	8 Kg/h	37 mbar	M 20/150 x M 20/150	Gurtner	Consultar
<b>332327</b>	8 Kg/h	50 mbar	M 20/150 x M 20/150	Gurtner	Consultar
<b>332329</b>	12 Kg/h	37 mbar	M 3/4" x M 3/4"	Gurtner	Consultar
<b>32130</b>	8 Kg/h	37 mbar	M 20/150 x M 20/150	Clesse	Consultar
<b>32135</b>	8 Kg/h	50 mbar	M 20/150 x M 20/150	Clesse	Consultar
<b>32140</b>	20 Kg/h	37 mbar	M 3/4" x M 3/4"	Clesse	Consultar



### REGULADORES GLP BAJA PRESIÓN PS REGULABLE

Se instalan como segunda etapa de regulación en determinados aparatos que permiten trabajar a diferentes presiones.

CÓDIGO	CAUDAL	PRESIÓN SALIDA	CONEXIÓN	MARCA	PRECIO €
<b>32330</b>	4 Kg/h	50-150 mbar	T 20/150 x M 20/150	Comet	Consultar
<b>32331</b>	4 Kg/h	5 -200 mbar	T 20/150 x M 20/150	Comet	Consultar
<b>32332</b>	4 Kg/h	50-150 mbar	T 21,8 lz. x M 20/150	Comet	Consultar
<b>32333</b>	4 Kg/h	5 -200 mbar	T 21,8 lz. x M 20/150	Comet	Consultar
<b>32029</b>	4-6 Kg/h	20 - 70 mbar	T 21,8 lz. x M 20/150	Clesse	Consultar
<b>32030</b>	4-6 Kg/h	100-300 mbar	T 21,8 lz. x M 20/150	Clesse	Consultar
<b>32031</b>	4-6 Kg/h	165-500 mbar	T 21,8 lz. x M 20/150	Clesse	Consultar
<b>32032</b>	8 Kg/h	0-300 mbar	M 20/150 x M 20/150	Clesse	Consultar
<b>32033</b>	8 Kg/h	0-500 mbar	M 20/150 x M 20/150	Clesse	Consultar
<b>332344</b>	4 Kg/h	0-600 mbar	T 21,8 lz. x M 20/150	Gurtner	Consultar



PRECIOS ACTUALIZADOS EN NUESTRA PÁGINA WEB

## REGULACIÓN INDUSTRIAL GLP - GN

### REGULADORES MADAS CON SEGURIDAD

CÓDIGO	MODELO	PRES. ENTR.	PRESIÓN SALIDA	CONEXIÓN	PRECIO €
34772	FRG/2MBZ	Máx 5 bar	20-30 mbar	H 3/4" x H 3/4"	Consultar
34773	FRG/2MBZ	Máx 5 bar	20-30 mbar	H 1" x H 1"	Consultar
347731	FRG/2MBZ	Máx 5 bar	30-60 mbar	H 1" x H 1"	Consultar
347732	FRG/2MBZ	Máx 5 bar	60-90 mbar	H 1" x H 1"	Consultar
347733	FRG/2MBZ	Máx 5 bar	90-170 mbar	H 1" x H 1"	Consultar
347734	FRG/2MBZ	Máx 5 bar	70-400 mbar	H 1" x H 1"	Consultar
34774	RG/2MBZ	Máx 5 bar	20-30 mbar	H1.1/2"xH1.1/2"	Consultar
<i>Incorpora seguridad de máxima, mínima y VEC. Otras presiones de salida, consultar.</i>					
34779	FRG/2MBLZ	Máx 1 bar	20-30 mbar	H 1" x H 1"	Consultar
347791	FRG/2MBLZ	Máx 1 bar	30-60 mbar	H 1" x H 1"	Consultar
347792	FRG/2MBLZ	Máx 1 bar	60-90 mbar	H 1" x H 1"	Consultar
347793	FRG/2MBLZ	Máx 1 bar	90-170 mbar	H 1" x H 1"	Consultar



### REGULADORES FIORENTINI RECAMBIO ARMARIOS MPB

CÓDIGO	MODELO	PRES. ENTR.	PARA ARMARIO	PRECIO €
34301	MS10 E	0,4 - 5 bar	A - 6	Consultar
34302	MS10 L	0,4 - 5 bar	A - 10 Bifamiliar	Consultar
34303	MS25	0,4 - 5 bar	A - 25	Consultar
34304	FES	0,4 - 5 bar	A - 50	Consultar

*Confirmar presión de salida y conexiones*



### VALVULAS DE ESCAPE MADAS

CÓDIGO	MODELO	PRESIÓN MÁXIMA	CONEXIÓN	PRECIO €
348011	MSV/1	1 bar	1"	Consultar
348012	MSV/1	1 bar	1/4"	Consultar

*Confirmar presión de salida*



### REGULADORES FISHER GLP PARA DEPÓSITOS GRAN CAUDAL

CÓDIGO	MODELO	PRES. ENTR.	PRESIÓN SALIDA	CONEXIÓN	PRECIO €
33590	300 Kg/h	1 - 20 bar	1 - 3 bar	H 1" x H 1"	Consultar
33592	500 Kg/h	1 - 20 bar	1 - 3 bar	H 2" x H 2"	Consultar



### LIMITADORES FISHER GLP PARA DEPÓSITOS GRAN CAUDAL

CÓDIGO	MODELO	PRES. ENTR.	PRESIÓN SALIDA	CONEXIÓN	PRECIO €
33540	300 Kg/h	1 - 20 bar	1,7 bar	H 1" x H 1"	Consultar
33541	300 Kg/h	1 - 20 bar	3 bar	H 1" x H 1"	Consultar
33542	500 Kg/h	1 - 20 bar	1,7 bar	H 2" x H 2"	Consultar



PRECIOS ACTUALIZADOS EN NUESTRA PÁGINA WEB

## REGULADORES DIVAL

CÓDIGO	MODELO	P. ENTRADA	PRESIÓN SALIDA	CONEXIÓN	PRECIO €
34311	507 BP	1 - 5 bar	15 - 110 mbar	1" x 1"	Consultar
34312	507 MP	1 - 8 bar	80 - 300 mbar	1" x 1"	Consultar
34313	507 TR	1 - 8 bar	300 - 3000 mbar	1" x 1"	Consultar
34321	512 BP	1 - 5 bar	10 - 110 mbar	1" x 1.1/2"	Consultar
34322	512 MP	1 - 8 bar	80 - 300 mbar	1" x 1.1/2"	Consultar
34323	512 TR	1 - 8 bar	300 - 3000 mbar	1" x 1.1/2"	Consultar
34381	500 BP	1 - 10 bar	13 - 100 mbar	1" x 1.1/2"	Consultar
34382	500 MP	1 - 10 bar	100 - 300 mbar	1" x 1.1/2"	Consultar
34383	500 TR	1 - 10 bar	300 - 2500 mbar	1" x 1.1/2"	Consultar
34306	100 AP	1 - 20 bar	500 - 800 mbar	1" x 1"	Consultar
34307	100 APTR	1 - 20 bar	800 - 4500 mbar	1" x 1"	Consultar



## REGULADORES DIVAL CON VÁLVULA DE SEGURIDAD

Con Vis de máxima, mínima o ambas.

CÓDIGO	MODELO	P. ENTRADA	PRESIÓN SALIDA	CONEXIÓN	PRECIO €
34315	507 BP	1 - 5 bar	15 - 110 mbar	1" x 1"	Consultar
34316	507 MP	1 - 8 bar	80 - 300 mbar	1" x 1"	Consultar
34317	507 TR	1 - 8 bar	300 - 3000 mbar	1" x 1"	Consultar
34325	512 BP	1 - 5 bar	15 - 110 mbar	1" x 1.1/2"	Consultar
34326	512 MP	1 - 8 bar	80 - 300 mbar	1" x 1.1/2"	Consultar
34327	512 TR	1 - 8 bar	300 - 3000 mbar	1" x 1.1/2"	Consultar
34385	500 BP	1 - 10 bar	13 - 100 mbar	1" x 1.1/2"	Consultar
34386	500 MP	1 - 10 bar	100 - 300 mbar	1" x 1.1/2"	Consultar
34387	500 TR	1 - 10 bar	300 - 2500 mbar	1" x 1.1/2"	Consultar



### Conexión bridas PN-16 ANSI - 150

34335	600 BP	1 - 5 bar	10 - 90 mbar	DN 25	Consultar
34336	600 MP	1 - 8 bar	90 - 350 mbar	DN 25	Consultar
34337	600 TR	1 - 8 bar	280 - 4000 mbar	DN 25	Consultar
34355	600 BP	1 - 8 bar	10 - 90 mbar	DN 40	Consultar
34356	600 MP	1 - 8 bar	90 - 350 mbar	DN 40	Consultar
34357	600 TR	1 - 8 bar	280 - 4000 mbar	DN 40	Consultar
34365	600 BP	1 - 8 bar	10 - 90 mbar	DN 50	Consultar
34366	600 MP	1 - 8 bar	90 - 350 mbar	DN 50	Consultar
34367	600 TR	1 - 8 bar	280 - 4000 mbar	DN 50	Consultar



Para consultar caudales, indicar presiones de entrada y salida

PRECIOS ACTUALIZADOS EN NUESTRA PÁGINA WEB

## REGULADORES MADAS

CÓDIGO	Pe MÁXIMA	CONEXIÓN	MARCA	PRECIO €
34702	1 bar	3/4"	Madas	Consultar
34703	1 bar	1"	Madas	Consultar
34704	1 bar	1.1/2"	Madas	Consultar
34705	1 bar	2"	Madas	Consultar
<b>Bridas</b>				
34712	1 bar	3/4"	Madas con filtro incorporado	Consultar
34713	1 bar	1"	Madas con filtro incorporado	Consultar
34714	1 bar	1.1/2"	Madas con filtro incorporado	Consultar
34715	1 bar	2"	Madas con filtro incorporado	Consultar
<b>Bridas</b>				
34706	1 bar	DN 65	Madas	Consultar
34707	1 bar	DN 80	Madas	Consultar
34708	1 bar	DN 100	Madas	Consultar
<b>Bridas</b>				
34723	1 bar	1"	Madas con seguridad de máxima	Consultar
34725	1 bar	2"	Madas con seguridad de máxima	Consultar
<b>Bridas</b>				
34732	1 bar	3/4"	Madas con seguridad de mínima	Consultar
34733	1 bar	1"	Madas con seguridad de mínima	Consultar
34734	1 bar	1.1/2"	Madas con seguridad de mínima	Consultar
34735	1 bar	2"	Madas con seguridad de mínima	Consultar



## VÁLVULAS DE SEGURIDAD MADAS

Se utilizan como complemento de algunos reguladores que no la llevan incorporada. Su finalidad consiste en bloquear el paso del fluido en el caso de pérdida o aumento inesperado de la presión de salida.

CÓDIGO	Pe MÁXIMA	CONEXIÓN	MARCA	SEGURIDAD	PRECIO €
34743	100 mbar	1"	Madas	Mínima	Consultar
34744	100 mbar	1.1/2"	Madas	Mínima	Consultar
34745	100 mbar	2"	Madas	Mínima	Consultar
<b>Bridas</b>					
34746	100 mbar	DN 65	Madas	Mínima	Consultar
34747	100 mbar	DN 80	Madas	Mínima	Consultar
34748	100 mbar	DN 100	Madas	Mínima	Consultar
<b>Bridas</b>					
34753	1 bar	1"	Madas	Máxima	Consultar
34754	1 bar	1.1/2"	Madas	Máxima	Consultar
34755	1 bar	2"	Madas	Máxima	Consultar
<b>Bridas</b>					
34756	1 bar	DN 65	Madas	Máxima	Consultar
34757	1 bar	DN 80	Madas	Máxima	Consultar
34758	1 bar	DN 100	Madas	Máxima	Consultar



## CAUDALES DE REGULADORES MADAS PARA GAS NATURAL (D= 0,62)

TAMAÑO - CONEXIÓN	3/4" - 1"			1.1/4" - 1.1/2"			2"			DN 65 - DN 80			DN 100			
Presión de entrada en mbar	40	100	500	40	100	500	40	100	500	40	100	500	40	100	500	
Presión de salida en mbar	12	20	50	60	80	90	100	160	250	300	300	450	600	640	850	1000
	25	15	40	60	60	90	140	150	250	300	280	450	600	550	850	1000
	40	-	35	60	-	110	175	-	-	300	-	400	600	-	850	1000
	80	-	-	60	-	-	235	-	-	300	-	400	600	-	850	1000
Caudal en m³/h																

PRECIOS ACTUALIZADOS EN NUESTRA PÁGINA WEB



industrial llobera sa  
Rosalla de Castro 13-15 - 08907 L'Hospitalet (BCN)  
Tel. 93 338 90 09 - Fax 93 338 72 43  
comercial@indllobera.com - www.indllobera.com



Catálogo General  
Edición Febrero 2022

REGULACIÓN

59

## FILTROS PARA GLP - GN

Construidos en diferentes materiales y capacidad de filtraje.  
Diseñados en función de la presión, el caudal y lugar de ubicación.

### FILTROS DE LATÓN PN-16

CÓDIGO	CONEXIÓN	MICRAS	PRECIO €
38112	Macho - Hembra 1/2"	80 micras	Consultar
38114	Hembra - Hembra 1"	80 micras	Consultar
38120	Macho - Macho 20/150	50 micras	Consultar
38121	Tuerca - Macho 20/150	50 micras	Consultar
38122	Tuerca 3/4" - Macho 20/150	50 micras	Consultar
38123	Tuerca - Macho 3/4"	10 micras	Consultar



### FILTROS DE ACERO PN-16 TAMIZ INOX. 100 MICRAS

CÓDIGO	CONEXIÓN	PRECIO €
38131	Hembra - Hembra 1/2"	Consultar
38132	Hembra - Hembra 3/4"	Consultar
38133	Hembra - Hembra 1"	Consultar
38134	Hembra - Hembra 1.1/4"	Consultar
38135	Hembra - Hembra 1.1/2"	Consultar
38136	Hembra - Hembra 2"	Consultar
38143	Brida 1" DN 25	Consultar
38144	Brida 1.1/4" DN 32	Consultar
38145	Brida 1.1/2" DN 40	Consultar
38146	Brida 2" DN 50	Consultar



### FILTROS DE ACERO PN-40 TAMIZ INOX. 100 MICRAS

CÓDIGO	CONEXIÓN	PRECIO €
38153	Hembra - Hembra 1"	Consultar
38163	Brida 1" DN 25	Consultar
38164	Brida 1.1/4" DN 25	Consultar
38165	Brida 1.1/2" DN 40	Consultar
38166	Brida 2" DN 50	Consultar



### FILTROS DE ALUMINIO PN-6 50 MICRAS

CÓDIGO	CONEXIÓN	PRECIO €
38301	Hembra - Hembra 1/2"	Consultar
38302	Hembra - Hembra 3/4"	Consultar
38303	Hembra - Hembra 1"	Consultar
38304	Hembra - Hembra 1.1/2"	Consultar
38305	Hembra - Hembra 2"	Consultar
38314	Brida 1.1/2" DN 40	Consultar
38315	Brida 2" DN 50	Consultar
38316	Brida 2.1/2" DN 65	Consultar
38317	Brida 3" DN 80	Consultar
38318	Brida 4" DN 100	Consultar
38319	Brida 5" DN 125	Consultar



PRECIOS ACTUALIZADOS EN NUESTRA PÁGINA WEB

# MEDICIÓN

## MANÓMETROS Y VENTÓMETROS

### MANÓMETROS ESTÁNDAR

CÓDIGO	DIÁMETRO	ROSCA	FIGURA	PRESIÓN	PRECIO €
90105	50 mm	1/4"	Radial	2,5 bar	Consultar
90106	50 mm	1/4"	Radial	4 bar	Consultar
90107	50 mm	1/4"	Radial	6 bar	Consultar
90108	50 mm	1/4"	Radial	10 bar	Consultar
90109	50 mm	1/4"	Radial	16 bar	Consultar
90110	50 mm	1/4"	Radial	25 bar	Consultar
90111	50 mm	1/4"	Radial	40 bar	Consultar
90156	50 mm	1/4"	Dorsal	4 bar	Consultar
90157	50 mm	1/4"	Dorsal	6 bar	Consultar
90158	50 mm	1/4"	Dorsal	10 bar	Consultar
90159	50 mm	1/4"	Dorsal	16 bar	Consultar
90160	50 mm	1/4"	Dorsal	25 bar	Consultar
90206	63 mm	1/4"	Radial	4 bar	Consultar
90207	63 mm	1/4"	Radial	6 bar	Consultar
90208	63 mm	1/4"	Radial	10 bar	Consultar
90209	63 mm	1/4"	Radial	16 bar	Consultar



### MANÓMETROS ESTÁNDAR CON GLICERINA

CÓDIGO	DIÁMETRO	ROSCA	FIGURA	PRESIÓN	PRECIO €
92205	63 mm	1/4"	Radial	2,5 bar	Consultar
92206	63 mm	1/4"	Radial	4 bar	Consultar
92207	63 mm	1/4"	Radial	6 bar	Consultar
92208	63 mm	1/4"	Radial	10 bar	Consultar
92209	63 mm	1/4"	Radial	16 bar	Consultar
92210	63 mm	1/4"	Radial	25 bar	Consultar
92211	63 mm	1/4"	Radial	40 bar	Consultar
92257	63 mm	1/4"	Dorsal	6 bar	Consultar

Otras medidas y presiones, consultar



### MANÓMETROS INDUSTRIALES CON GLICERINA

CÓDIGO	DIÁMETRO	ROSCA	FIGURA	PRESIÓN	PRECIO €
92704	100 mm	1/2"	Radial	1,6 bar	Consultar
92705	100 mm	1/2"	Radial	2,5 bar	Consultar
92706	100 mm	1/2"	Radial	4 bar	Consultar
92707	100 mm	1/2"	Radial	6 bar	Consultar
92708	100 mm	1/2"	Radial	10 bar	Consultar
92709	100 mm	1/2"	Radial	16 bar	Consultar
92710	100 mm	1/2"	Radial	25 bar	Consultar
92711	100 mm	1/2"	Radial	40 bar	Consultar



### MANÓMETRO DE COMPROBACIÓN TOTALMENTE INOXIDABLE

De alta precisión para la comprobación de las instalaciones de gas en página 62

### VENTÓMETROS DE COMPROBACIÓN

Para la comprobación de las instalaciones de gas en página 63

PRECIOS ACTUALIZADOS EN NUESTRA PÁGINA WEB

# SEGURIDAD

## COMPROBADORES DE PRESIÓN Y ESTANQUEIDAD

### TOMAS DE PRESIÓN

CÓDIGO	DESCRIPCIÓN	CONEXIÓN	PRECIO €
56302	Racor H 1/8"	Ø 12 mm	Consultar
56303	Racor H 1/4"	Ø 10 mm	Consultar
56310	Purgador soldar	Ø 12 mm	Consultar
56311	Purgador soldar	Ø 15 mm	Consultar
56312	Purgador roscado	M 1/8"	Consultar
56313	Purgador roscado	M 1/4"	Consultar
56370	Toma de presión Peterson	M 1/4"	Consultar
56371	Aguja para toma Peterson	H 1/4"	Consultar
563711	Aguja larga para toma Peterson	H 1/4"	Consultar
56319	Tapón estanco para tomas debil calibre		Consultar



### VÁLVULAS PORTAMANÓMETROS

CÓDIGO	TIPO	CONEXIÓN	PRESIÓN MÁXIMA	PRECIO €	
56382	Pulsación	1/4"	4 bar	Consultar	
56383	Pulsación	1/2"	4 bar	Consultar	
56386	Válvula 3 vías	1/2" NPT	100 bar	Conexión rápida	Consultar
563861	Válvula 3 vías	1/2" NPT	100 bar		Consultar
563863	Válvula 3 vías	1/2" NPT	100 bar	Inox	Consultar
563862	Conector con tapón inox SWAGELOK				Consultar
56393	Pulsación	1/4"	25 bar		Consultar
56394	Pulsación	1/2"	25 bar		Consultar
56395	Aguja	1/4"	100 bar		Consultar
56396	Aguja	1/2"	100 bar		Consultar



### MANÓMETRO DE COMPROBACIÓN TOTALMENTE INOXIDABLE

De alta precisión para la comprobación de las instalaciones de gas.  
Las compañías suministradoras de gas, solicitan el certificado de calibración.

CÓDIGO	DIÁMETRO	CLASE	ROSCA	PRESIÓN	PRECIO €
56094	100 mm	1	1/2" Radial	2,5 bar	Consultar
	<i>Con aguja de arrastre incorporada</i>				
943221	100 mm	1	1/2" Radial	60 mbar	Consultar
943231	100 mm	1	1/2" Radial	100 mbar	Consultar
943241	100 mm	1	1/2" Radial	160 mbar	Consultar
943251	100 mm	1	1/2" Radial	250 mbar	Consultar
	<i>Con certificado de calibración</i>				
91901	Certificado de calibración manómetro				Consultar
91902	Certificado de calibración con incertidumbre y trazabilidad				Consultar



### TERMÓMETRO DE CAPILLA

CÓDIGO	LONGITUD	VAINA	ROSCA	GRADUACIÓN	PRECIO €
96512	110 mm	50 mm	1/2"	-30 + 50	Consultar



PRECIOS ACTUALIZADOS EN NUESTRA PÁGINA WEB

## CONJUNTOS DE COMPROBACIÓN

Se utilizan para medir la presión de las instalaciones o comprobar su estanqueidad.

CÓDIGO	DESCRIPCIÓN	PRESIÓN	CONEXIÓN	PRECIO €
56005	Conjunto comprobación	60 mbar	Boquilla	Consultar
56006	Conjunto comprobación	100 mbar	Boquilla	Consultar
56009	Conjunto comprobación	250 mbar	Boquilla	Consultar
56007	Conjunto comprobación	100 mbar	Kosangas	Consultar
56001	Llave comprobador H 1/4"		Boquilla	Consultar
56002	Llave comprobador T 1/2"		Boquilla	Consultar
56004	Pera comprobador estanqueidad			Consultar
56011	Pera comprobador estanqueidad con válvula			Consultar
56072	Comprobador digital	0 - 100 mbar		Consultar



94282	Ventómetro Ø 63 mm	60 mbar	1/4" Radial	Consultar
94283	Ventómetro Ø 63 mm	100 mbar	1/4" Radial	Consultar
94284	Ventómetro Ø 63 mm	160 mbar	1/4" Radial	Consultar
94285	Ventómetro Ø 63 mm	250 mbar	1/4" Radial	Consultar
94286	Ventómetro Ø 63 mm	400 mbar	1/4" Radial	Consultar
94332	Ventómetro Ø 100 mm	60 mbar	1/2" Radial	Consultar
94333	Ventómetro Ø 100 mm	100 mbar	1/2" Radial	Consultar
94335	Ventómetro Ø 100 mm	250 mbar	1/2" Radial	Consultar
94336	Ventómetro Ø 100 mm	400 mbar	1/2" Radial	Consultar



## COLUMNAS DE AGUA

Se utilizan para medir la presión de las instalaciones o comprobar su estanqueidad.

La presión existente en la instalación es igual a la suma del valor de las dos columnas.

CÓDIGO	COLUMNA	PRESIÓN MAX. DE PRUEBA	PRECIO €
56102	250 + 250 mm.c.a.	50 mbar - 500 mm.c.a.	Consultar
56103	500 + 500 mm.c.a.	100 mbar - 1.000 mm.c.a.	Consultar
56104	750 + 750 mm.c.a.	150 mbar - 1.500 mm.c.a.	Consultar

## INSTRUCCIONES DE USO

Llenar la columna de agua por el punto **B**

Dejar el agua de las dos columnas en el punto **0**, conectar la toma de presión de la instalación al punto **A**.

Sumando los valores de las dos columnas obtendremos la presión de la instalación.

Si lo que queremos es comprobar fugas, actuaremos de la misma manera anterior, únicamente comprobaremos que la lectura tomada para saber la presión, no varía en un tiempo de 10 minutos.



PRECIOS ACTUALIZADOS EN NUESTRA PÁGINA WEB



Industrial Ilobera SA  
Rosalia de Castro 13-15 - 08907 L'Hospitalet (BCN)  
Tel. 93 338 90 09 - Fax 93 338 72 43  
comercial@indilobera.com - www.indilobera.com



Catálogo General  
Edición Febrero 2022

SEGURIDAD

63



# DETECTORES, ANALIZADORES Y HERRAMIENTAS DE SEGURIDAD

## AEROSOL Y DETECTORES DE FUGAS

CÓDIGO	DESCRIPCIÓN	PRECIO €
57004	Aerosol de 400 ml	Consultar
57204	Detector de fugas portátil RDZ BI	Consultar



## CENTRALITAS Y SONDAS PARA INSTALACIONES DOMÉSTICAS

Para las instalaciones de consumos inferiores a 30.000 Kcal/h. Según normas CEE 89/336 y CEE 73/23 Indican acústica y visualmente las fugas de gas en niveles de concentración muy bajos (del 5% al 20% del límite inferior de explosión). Alimentación 220 V. Pueden comandar electroválvulas NA o NC. Con botón Reset para rearmar la centralita después de una alarma de gas.

CÓDIGO	MODELO	GAS	CARACTERÍSTICAS	PRECIO €
57311	Detector Sentinel	GN	GSX	Consultar
57312	Detector Sentinel	GLP	GSX	Consultar
<i>Pueden actuar indistintamente como sonda o centralita</i>				
57421	Detector	CO	Autónomo	Consultar
57120	Detector RDG	CO	Con sonda incorporada	Consultar
57121	Sonda para RDG	GLP		Consultar
57122	Sonda para RDG	GN		Consultar
57231	Detector de gas	GLP	Solo alarma	Consultar



## CENTRALITAS - SONDAS PARA INSTALACIONES COLECTIVAS Y SUS ACCESORIOS

Para instalaciones industriales, no aptas para zonas 1 ATEX. Indican acústica y visualmente las fugas de gas.

CÓDIGO	MODELO	GAS	CARACTERÍSTICAS	PRECIO €
57233	Centralita TE CPT21		Pueden conectar hasta 3 sondas	Consultar
57251	Sonda S192K	GLP		Consultar
57252	Sonda S192K	GN		Consultar
57258	Sirena		220 voltios	Consultar
57259	Sirena		12 Voltios	Consultar



## CENTRALITAS - SONDAS PARA ZONAS 1 ATEX Y SUS ACCESORIOS

Apto para instalaciones en zonas 1ATEX. Conforme a norma UNE 603601. Alimentación 220 V. Pueden comandar electroválvulas NA o NC. Indican acústica y visualmente las fugas de gas en niveles de concentración muy bajos, Prealarma ajustable del 1% al 100% LIE. Sondas IP65.

CÓDIGO	MODELO	GAS	CARACTERÍSTICAS	PRECIO €
57130	Centralita RGY		Pueden conectar hasta 4 sondas	Consultar
57131	Sonda SGY	GLP		Consultar
57132	Sonda SGY	GN		Consultar
57139	Batería 12V		Para centralitas RGY	Consultar
57140	Sirena optico acustica 220 voltios			Consultar
57141	Sirena optico acustica 12 voltios			Consultar
573251	Centralita CA-2		Pueden conectar hasta 2 sondas	Consultar
573261	Centralita CA-4		Pueden conectar hasta 4 sondas	Consultar
573281	Centralita CA-8		Pueden conectar hasta 8 sondas	Consultar
573371	Sonda S/3-2	GLP		Consultar
573381	Sonda S/3-2	GN		Consultar
573272	Cable homologado			Consultar
573258	Batería 12V		Para centralitas CA	Consultar
573259	Sirena optico acustica 12 voltios			Consultar



PRECIOS ACTUALIZADOS EN NUESTRA PÁGINA WEB

## HERRAMIENTAS ANTIDFLAGRANTES

Conforme con las normas NF E 74-400 - ATEX II.

CÓDIGO	DESCRIPCIÓN	PESO	PRECIO €
H2011	Alicate múltiple cobra G94 abertura 35mm	0,36 kg	Consultar
H2023	Arco de sierra para metales G450	0,86 kg	Consultar
H2051	Maletín llave carraca 1/2" G440	3,00 kg	Consultar
H2071	Maletín de 35 herramientas	16,50 kg	Consultar
H2072	Maletín pequeños trabajos de gas PI-GAZ	6,30 kg	Consultar
H2085	Mazo cuadrado R5027-2 con mango 350 mm	1,00 kg	Consultar
H2102	Linterna intrínseca con batería R5021	1,75 kg	Consultar
H2103	Linterna intrínseca con pilas R5070	0,51 kg	Consultar

Para otros modelos y medidas, consultar



## EXPLOSÍMETROS

CÓDIGO	DESCRIPCIÓN	PRECIO €
57641	Equipo portátil de protección personal PS200	Consultar
57642	Equipo portátil de protección personal PS200 con Bomba	Consultar



## ANALIZADORES DE COMBUSTIÓN

Equipos conforme a las Normas EN 50379-1 y EN 50379-2 para la medición de O<sub>2</sub>, CO, CO ambiente, temperatura de los gases, del aire exterior y ambiente. Y cálculo de la temperatura diferencial  $\Delta T$ , eficiencia de la caldera, pérdida de carga y exceso de aire en la chimenea, velocidad del caudal y potencia de la combustión. APROBADO POR NATURGY.

CÓDIGO	DESCRIPCIÓN	PRECIO €
57601	Analizador de gases combustibles CHEMIST 502B Sonda de aspiración de humos 180 mm. 2 m de tubo. Filtro polvo / agua. Kit de presión diferencial. Sonda externa CO ambiente. Batería recargable Ni-Mh. Cargador/alimentador. Impresora incorporada en el equipo. Panel de impresora indeleble. Funda protectora con imanes. Maleta de transporte rígida ó de vinilo.	Consultar
57602	Analizador de gases combustibles CHEMIST 502 Idéntico al 502. Incluye Bomba de dilución.	Consultar
57603	Analizador de gases combustibles CHEMIST 503 Idéntico al 502. Incluye sensor Nox.	Consultar



## HERRAMIENTAS PARA INSTALACIONES

CÓDIGO	DESCRIPCIÓN	PRECIO €
57711	Detector de tuberías y cables eléctricos	Consultar
57721	Termómetro por infrarojos	Consultar



## MANOTERMÓGRAFOS

CÓDIGO	DESCRIPCIÓN	PRECIO €
96001	Registrador carta circular	Consultar
960012	Registrador carta continua	Consultar
960013	Registrador digital	Consultar

Para determinar cuáles son sus necesidades de instalación, consultar



PRECIOS ACTUALIZADOS EN NUESTRA PÁGINA WEB

## ELECTROVÁLVULAS, PRESOSTATOS E INTERRUPTORES DE FLUJO

**Electroválvulas para gas rearme manual:** Estas electroválvulas dependen generalmente de una central detectora de fugas de gas. Están dotadas de un dispositivo que cuando recibe una señal eléctrica de la centralita, se cierra y corta el fluido, evitando con ello la salida incontrolada de gas. Una vez reparada la avería se ha de rearmar manualmente.

**Electroválvulas para gas con rearme automático:** Estas electroválvulas dependen generalmente de una central detectora de fugas de gas. Están dotadas de un dispositivo que cuando recibe una señal eléctrica de la centralita, se cierra y corta el fluido, evitando con ello la salida incontrolada de gas. Una vez reparada la avería se rearma automáticamente si están cerradas las llaves de los aparatos de consumo.

### ELECTROVÁLVULAS NORMALMENTE CERRADAS

Marca Sirai para aire, agua, gas, gasóleo, aceite hidráulico. Temperatura máxima del fluido 90 °C. Indicar tensión de trabajo.  
No certificada para GLP ni GN.

CÓDIGO	REFERENCIA	CONEXIÓN	Ø INTERIOR	PRESIÓN MÍN	PRESIÓN MÁX	PRECIO €
51102	L 180 B	1/2"	11,5 mm	350 mbar	16 bar	Consultar
51103	L 180 B	3/4"	18 mm	350 mbar	12 bar	Consultar
51104	L 180 B	1"	24 mm	350 mbar	12 bar	Consultar
51128	L 133 B	3/8"	10 mm	0 mbar	10 bar	Consultar
51129	L 133 B	1/2"	12,5 mm	0 mbar	6 bar	Consultar
51131	L 133 B	1"	22 mm	0 mbar	10 bar	Consultar
51144	L 129 B	1/4"	3,2 mm	0 mbar	12 bar	Consultar



### ELECTROVÁLVULAS NORMALMENTE ABIERTAS

Marca Sirai para aire, agua, gas, gasóleo, aceite hidráulico. Temperatura máxima del fluido 90 °C. Indicar tensión de trabajo.  
No certificada para GLP ni GN.

CÓDIGO	REFERENCIA	CONEXIÓN	Ø INTERIOR	PRESIÓN MÍN	PRESIÓN MAX	PRECIO €
51112	L 280 B	1/2"	11,5 mm	350 mbar	12 bar	Consultar
51113	L 280 B	3/4"	18 mm	350 mbar	12 bar	Consultar



### ELECTROVÁLVULAS CON REARME AUTOMÁTICO NORMALMENTE CERRADAS PARA MPB

Para butano y propano, aplicación habitual en campana extractora. Indicar tensión de trabajo.

CÓDIGO	CONEXIÓN	CAUDAL	PRESIÓN MÍN	PRESIÓN MÁX	PRECIO €
51502	H 20/150	10 Kg/h	0 mbar	2,1 bar	Consultar
51504	H 20/150	40 Kg/h	0 mbar	2,1 bar	Consultar
51381	H 1/2"			6 bar	Consultar
51382	H 3/4"			6 bar	Consultar
51383	H 1"			6 bar	Consultar
51384	H 1.1/4"			6 bar	Consultar
51385	H 1.1/2"			6 bar	Consultar
51386	H 2"			6 bar	Consultar



### ELECTROVÁLVULAS CON REARME AUTOMÁTICO NORMALMENTE CERRADAS PARA MPA Y BP

Aplicación habitual en campana extractora

Temperaturas de trabajo 15 °C a 60 °C. Protección IP 65. Deben instalarse con la bobina hacia arriba. Indicar tensión de trabajo.

CÓDIGO	CONEXIÓN	MONTAJE	PRESIÓN MÁX	PRECIO €
51371	H 1/2"	Horizontal	200 mbar	Consultar
513731	H 3/4"	Horizontal	200 mbar	Consultar
51372	H 1/2"	Horizontal	360 mbar	Consultar
51373	H 3/4"	Horizontal	360 mbar	Consultar
51374	H 1"	Horizontal	360 mbar	Consultar
513761	H 1.1/2"	Horizontal y vertical	360 mbar	Consultar
513771	H 2"	Horizontal y vertical	360 mbar	Consultar



### PRESOSTATOS DIFERENCIALES

Adecuados para activar, desactivar y conmutar circuitos eléctricos cuando el valor real de la presión se desvía del valor nominal ajustado.

CÓDIGO	MODELO	RANGO mbar	FLUIDO	PRECIO €
51806	GW 10A6	2,0 - 10	Gas y Aire	Consultar
51836	LGW 3A2P	0,4 - 3	Aire	Consultar



PRECIOS ACTUALIZADOS EN NUESTRA PÁGINA WEB

## ELECTROVÁLVULAS CON REARME MANUAL NORMALMENTE CERRADAS PARA GN Y GLP

Aplicación habitual en detección de fugas. Temperatura de trabajo 15 °C a 60 °C. Dispositivo contra microcortes de tensión. Tiempo de respuesta < 1 segundo. Protección IP 65. Indicar tensión de trabajo.

CÓDIGO	PRESIÓN MÁXIMA	CONEXIÓN	PRECIO €
51402	500 mbar	H 1/2"	Consultar
51403	500 mbar	H 3/4"	Consultar
51404	500 mbar	H 1"	Consultar
51405	500 mbar	H 1.1/4"	Consultar
51406	500 mbar	H 1.1/2"	Consultar
51407	500 mbar	H 2"	Consultar
51408	500 mbar	Bridas DN 65	Consultar
51409	500 mbar	Bridas DN 80	Consultar
51422	6 bar	H 1/2"	Cuerpo de latón Consultar
51423	6 bar	H 3/4"	Consultar
514231	6 bar	H 3/4"	Cuerpo de latón Consultar
51424	6 bar	H 1"	Consultar
51426	6 bar	H 1.1/2"	Consultar
51427	6 bar	H 2"	Consultar
51428	6 bar	Bridas DN 65	Consultar
51429	6 bar	Bridas DN 80	Consultar



## ELECTROVÁLVULAS CON REARME MANUAL NORMALMENTE ABIERTAS PARA GN Y GLP

Aplicación habitual en detección de fugas. Temperatura de trabajo 15 °C a 60 °C. Dispositivo contra microcortes de tensión. Tiempo de respuesta < 1 segundo. Protección IP 65. Indicar tensión de trabajo.

CÓDIGO	PRESIÓN MÁXIMA	CONEXIÓN	PRECIO €
51442	500 mbar	H 1/2"	Cuerpo de latón Consultar
514431	500 mbar	H 3/4"	Cuerpo de latón Consultar
51443	500 mbar	H 3/4"	Consultar
51444	500 mbar	H 1"	Consultar
51446	500 mbar	H 1.1/2"	Consultar
51447	500 mbar	H 2"	Consultar
51448	500 mbar	Bridas DN 65	Consultar
51449	500 mbar	Bridas DN 80	Consultar
51462	6 bar	H 1/2"	Consultar
51463	6 bar	H 3/4"	Consultar
51464	6 bar	H 1"	Consultar
51466	6 bar	H 1.1/2"	Consultar
51467	6 bar	H 2"	Consultar
51468	6 bar	Bridas DN 65	Consultar
51469	6 bar	Bridas DN 80	Consultar



## PRESOSTATOS E INTERRUPTORES DE FLUJO PARA CAMPANAS EXTRACTORAS

CÓDIGO	DESCRIPCIÓN	PRECIO €
516011	Interruptor de flujo	Consultar
518311	Presostato diferencial LF 32 0,3 a 3 mbar <i>Incluye tubos, conectores y soporte</i>	Consultar



PRECIOS ACTUALIZADOS EN NUESTRA PÁGINA WEB



industrial Ilobera sa  
Rosalía de Castro 13-15 · 08907 L'Hospitalet (BCN)  
Tel. 93 338 90 09 · Fax 93 338 72 43  
comercial@indlobera.com · www.indlobera.com



Catálogo General  
Edición Febrero 2022

SEGURIDAD

67

# PROTECCIÓN, SEÑALIZACIÓN, VENTILACIÓN Y EXTINTORES

## CINTAS ANTICORROSIVAS DE PVC

La finalidad de esta cinta es proteger a los tubos que van enterrados de la agresión del terreno.

Soporte VDE 340. Espesor 0,15 mm. Alargamiento 150%.

Adhesión: 3.5 N/cm. Adhesivo RT. Rotura 35 N/cm. Tensión < 9.000 V. Temperatura - 10°C + 90 °C.

CÓDIGO	ANCHURA	LONGITUD	COLOR	PRECIO €
54151	25 mm	25 m	Negra	Consultar
54152	50 mm	25 m	Negra	Consultar
54162	50 mm	25 m	Amarilla	Consultar

Para otros espesores, consultar



## CINTAS ANTICORROSIVAS

Según DIN 30672. Para la protección anticorrosiva y mecánica de tuberías enterradas.

CÓDIGO	DESCRIPCIÓN	MEDIDAS	PRECIO €
54101	Cinta Denso Flex <i>De petrolatum para tuberías y piezas metálicas, clase A</i>	10 m x 50 mm	Consultar
54108	Imprimación Densolen <i>A base de caucho butílico con disolventes, para cintas Densolen</i>	1 litro	Consultar
54122	Cinta Densolen R20 <i>Compuesta por dos capas asimétricas para la protección de tubería e instalaciones enterradas</i>	30 m x 50 mm	Consultar
54127	Cinta Densolen AS 39 <i>Compuesta por tres capas asimétricas para la protección de tubería e instalaciones enterradas</i>	15 m x 50 mm	Consultar

Para otros anchos, consultar



## RACORES AISLANTES PARA INSTALACIONES DE GAS

CÓDIGO	CONEXIÓN	PN	PRECIO €
54217	Roscar M x H 20/150	10	Consultar
54218	Roscar M x H 3/4"	10	Consultar



## MANGUITOS DE DILATACIÓN

CÓDIGO	CONEXIÓN	PN	PRECIO €
542011	Roscar M x M 1/2"	3	Consultar
542012	Roscar M x M 3/4"	3	Consultar
542013	Roscar M x M 1"	3	Consultar
542014	Roscar M x M 1.1/4"	3	Consultar
542015	Roscar M x M 1.1/2"	3	Consultar
542016	Roscar M x M 2"	3	Consultar
542017	Brida DN 65	3	Consultar
542018	Brida DN 80	3	Consultar
542019	Brida DN 100	3	Consultar



## JUNTAS DIELÉCTRICAS MONOLÍTICAS DE ACERO

CÓDIGO	CONEXIÓN	PN	PRECIO €
54272	Roscar M x H 1/2"	10	Consultar
54273	Roscar M x H 3/4"	10	Consultar
54274	Roscar M x H 1"	10	Consultar
54275	Roscar M x H 1.1/4"	10	Consultar
54276	Roscar M x H 1.1/2"	10	Consultar
54277	Roscar M x H 2"	10	Consultar
54283	Soldar 3/4"	25	Consultar
54284	Soldar 1"	25	Consultar
54285	Soldar 1.1/4"	25	Consultar
54286	Soldar 1.1/2"	25	Consultar
54287	Soldar 2"	25	Consultar



PRECIOS ACTUALIZADOS EN NUESTRA PÁGINA WEB

## CINTAS DE SEÑALIZACIÓN PARA TUBERÍA ENTERRADA

Utilizada dentro de las zanjas en las que se entierra tubería de gas.  
Color amarillo con rotulación: CANALIZACIÓN GAS.

CÓDIGO	ANCHO	LONGITUD	PRECIO €
54311	15 cm	300 m	Consultar
54312	30 cm	300 m	Consultar
54310	Cable trazador Cu Ø 7 mm		Consultar



## LETREROS Y RÓTULOS

Se instalan en el interior o exterior del cuarto de contadores o cerca de un depósito de GLP.

CÓDIGO	DESCRIPCIÓN	PRECIO €
54355	Letrero "CONTADORES DE GAS" 75 x 100 mm	Consultar
54356	Rètol "COMPTADORS DE GAS" 75 x 100 mm	Consultar
54352	Letrero para interior de cuarto de contadores 150 x 100 mm	Consultar
54354	Rètol interior per a sala de comptadors 150 x 100 mm	Consultar
543681	Letrero PROHIBIDO FUMAR 415 x 300 mm	Consultar

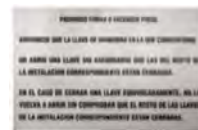

*Impresiones personalizadas sobre demanda*

## REJILLAS METÁLICAS

Según Norma UNE 60670-6, punto 6: Requisitos de ventilación de los locales.

CÓDIGO	MEDIDAS	MATERIAL	EVACUACIÓN	PRECIO €
54413	20 x 20 cm	Aluminio	160 cm <sup>2</sup>	Consultar
54415	15 x 30 cm	Aluminio	160 cm <sup>2</sup>	Consultar
54421	10 x 20 cm	Esmaltada en blanco	75 cm <sup>2</sup>	Consultar
54423	20 x 20 cm	Esmaltada en blanco	160 cm <sup>2</sup>	Consultar
54424	17 x 17 cm	Esmaltada en blanco	140 cm <sup>2</sup>	Consultar

*Para otras medidas, consultar*



## EXTINTORES

Certificado EN - 3. La capacidad de los extintores debe ser la adecuada según la cantidad de gas almacenado.  
De presión permanente. Aptos para gases combustibles. Contenido: Polvo A B C.

CÓDIGO	CAPACIDAD	EFICACIA	PRECIO €
54624	6 Kg	27 A - 133 B C	Consultar
54625	9 Kg	43 A - 233 B C	Consultar
54626	12 Kg	43 A - 233 B C	Consultar

*Para otros modelos, consultar*



PRECIOS ACTUALIZADOS EN NUESTRA PÁGINA WEB

# SOLDADURA Y QUEMADORES

## EQUIPOS Y PRODUCTOS PARA LA SOLDADURA

### VARILLAS Y DECAPANTES

CÓDIGO	DESCRIPCIÓN	PRECIO €
44001	Lana de acero Sudo en bolsa de 10 madejas	Consultar
44012	Decapante en frasco con pincel (125 gr)	Consultar
44013	Decapante en frasco LACO con pincel (125 gr)	Consultar
44022	Decapante en polvo frasco de (250 gr)	Consultar
441131	Bobina de estaño al 3,5% de plata (250 gr)	Consultar
441132	Bobina de estaño al 3% de plata (250 gr) certificada 	Consultar
44116	Bobina de estaño al 6 % de plata (250 gr)	Consultar
<i>Precios sujetos a variación por oscilación de las materias primas</i>		
44201	Kg Varilla fosforosa Ø 1,5 mm	Consultar
44202	Kg Varilla fosforosa Ø 2 mm	Consultar
44203	Kg Varilla fosforosa Ø 3 mm	Consultar
<i>Precios sujetos a variación por oscilación de las materias primas</i>		
44210	Kg Varilla al 5% de plata Ø 1,5 mm	Consultar
44211	Kg Varilla al 15% de plata Ø 1,5 mm	Consultar
44221	Kg Varilla al 20% de plata Ø 1,5 mm	Consultar
44231	Kg Varilla al 30% de plata Ø 1,5 mm	Consultar
44241	Kg Varilla al 40% de plata Ø 1,5 mm	Consultar
<i>Precios sujetos a variación por oscilación de las materias primas</i>		
44226	Kg Varilla 20% de plata con decapante incorporado	Consultar
44236	Kg Varilla 30% de plata con decapante incorporado	Consultar
<i>Precios sujetos a variación por oscilación de las materias primas</i>		
44503	Escudo térmico para soldadura 20 x 25 cm Kit de 3 unidades	Consultar



### SOPLETES CON CARTUCHO GAS

CÓDIGO	DESCRIPCIÓN	PRECIO €
43531	Soplete con piezo para cartucho Mapp	Consultar
43542	Cartucho gas Mapp	Consultar
43546	Maletín 2 cartuchos Mapp + soplete	Consultar



### EQUIPOS DE SOLDADURA OXI-BUTANO / ACETILENO

CÓDIGO	DESCRIPCIÓN	PRECIO €
45612	Conjunto para soldadura mini <i>Consta de botella de oxígeno de 400 litros, botella de butano Camping de 0,5 Kg, conjunto de gomas y regulador para oxígeno con manómetros.</i>	Consultar
45622	Conjunto para soldadura portátil	Consultar
45623	Conjunto para soldadura y corte portátil <i>Consta de botella de oxígeno de 940 litros, botella de butano Camping de 2,8 Kg, conjunto de gomas y regulador para oxígeno con manómetros.</i>	Consultar
45632	Conjunto para soldadura portátil	Consultar
45633	Conjunto para soldadura y corte portátil <i>Consta de botella de oxígeno de 940 litros, botella de acetileno con 0,7 Kg de gas, conjunto de gomas y reguladores para oxígeno y acetileno con manómetros.</i>	Consultar



PRECIOS ACTUALIZADOS EN NUESTRA PÁGINA WEB

## ENVASES, CARGAS Y SUS ACCESORIOS

CÓDIGO	DESCRIPCIÓN	PRECIO €
45013	Carga de oxígeno de 400 litros (mini)	Consultar
45014	Carga de oxígeno de 940 litros (portátil) 28 mm	Consultar
45024	Carga de acetileno de 0,7 Kg (portátil) 28 mm	Consultar
45063	Botella con su carga de oxígeno de 400 litros (mini)	Consultar
45064	Botella con su carga de oxígeno de 940 litros (portátil)	Consultar
45101	Soplete para oxígeno - butano/acetileno <i>Solicitar las boquillas necesarias</i>	Consultar
45110	Accesorio de corte para soplete	Consultar
45120	Boquilla para soplete oxígeno - propano	Consultar
45130	Boquilla para soplete oxígeno - acetileno	Consultar
45140	Boquilla de corte para soplete oxígeno - propano	Consultar
45150	Boquilla de corte para soplete oxígeno - acetileno	Consultar
45203	Regulador para botella de oxígeno	Consultar
45204	Regulador para botella de acetileno	Consultar
45223	Válvula antirretorno de oxígeno	Consultar
45224	Válvula antirretorno de acetileno	Consultar
45230	Boquilla mango soplete a tubo de goma Ø 5 mm	Consultar
45231	Tuerca para boquilla conexión oxígeno	Consultar
45232	Tuerca para boquilla conexión acetileno	Consultar
45241	Manguera bitubo Ø 5 mm para soplete	Consultar
45243	Juego manguera 3 m equipo oxi-butano	Consultar
45253	Juego manguera 3 m equipo oxi-acetileno	Consultar



## MANGOS PARA SOPLETES

CÓDIGO	CARACTERÍSTICAS	PRECIO €
43305	Mango Sievert sin economizador	Consultar
43306	Mango Sievert con gatillo economizador	Consultar
43299	Boquilla con tuerca para mango Sievert	Consultar



## LANZAS PARA SOPLETES

CÓDIGO	DIÁMETRO	POTENCIA	MARCA	REFERENCIA	PRECIO €
43322	17 mm	2.860 Kcal/h	Sievert	S3524	Consultar
43323	22 mm	8.800 Kcal/h	Sievert	S3525	Consultar

CÓDIGO	LONGITUD	MARCA	PRECIO €
43232	210 mm para lumbreras	Sievert	Consultar
43233	350 mm para lumbreras	Sievert	Consultar



## LUMBRERAS CON INYECTOR PARA SOPLETES

CÓDIGO	DIÁMETRO	POTENCIA	MARCA	REFERENCIA	PRECIO €
43341	15 mm	220 Kcal/h	Sievert	S3938	Consultar
43344	15 mm	2.860 Kcal/h	Sievert	S3941	Consultar
43352	25 mm	6.380 Kcal/h	Sievert	S2941	Consultar
43353	29 mm	13.200 Kcal/h	Sievert	S2942	Consultar
43354	32 mm	22.000 Kcal/h	Sievert	S2943	Consultar
43355	42 mm	45.000 Kcal/h	Sievert	S2944	Consultar
43356	60 mm	58.000 Kcal/h	Sievert	S2960	Consultar



## LIRAS PARA SOPLETES CON TUBO EN 559

CÓDIGO	LONGITUD	CONEXIÓN	PRECIO €
03452	200 cm	Para soplete Sievert	Consultar
03471	150 cm	Para soplete conexión 1/4"	Consultar



PRECIOS ACTUALIZADOS EN NUESTRA PÁGINA WEB



industrial ilobera Sa  
Rosall'a de Castro 13-15 · 08907 L'Hospitalet (BCN)  
Tel. 93 338 90 09 · Fax 93 338 72 43  
comercial@indlobera.com · www.indlobera.com



Catálogo General  
Edición Febrero 2022

**SOLDADURA**

71



# QUEMADORES Y SUS ACCESORIOS

## PILOTOS Y ACCESORIOS

CÓDIGO	DESCRIPCIÓN	PRECIO €
40001	Inyector Rosca M 4,5 <i>Especificar Ø del orificio</i>	Consultar
40106	Piloto 2 Llamas. Quemador y termopar.	Consultar
40107	Piloto 3 Llamas. Quemador, ignición y termopar.	Consultar
40120	Piloto permanente de alta presión	Consultar



## ACCESORIOS DE ENCENDIDO

CÓDIGO	DESCRIPCIÓN	CONEXIÓN	PRECIO €
50114	Válvula de seguridad MPB con salida a piloto	M 20/150	Consultar
50113	Válvula de seguridad MPB sin salida a piloto	M 20/150	Consultar
42004	Piezoeléctrico Rosca M 22 x 1,5		Consultar
42012	Piezoeléctrico TR liso		Consultar
42115	Bujía de encendido cuadrada		Consultar
42119	Bujía de encendido redonda 1492		Consultar
42120	Bujía de encendido redonda con soporte 1476		Consultar
42222	Cable 600 mm con faston Ø 2,2 mm para encendido		Consultar



## TERMOPARES Y RACORES DE ACOPLAMIENTO

Se utilizan para mantener abierta la válvula de seguridad del quemador mediante una corriente que genera al calentarse.

CÓDIGO	LONGITUD	CONEXIÓN	CABEZA	PRECIO €
50611	320 mm	M 8 x 1	Roscada	Consultar
50613	600 mm	M 8 x 1	Roscada	Consultar
50616	1.000 mm	M 8 x 1	Roscada	Consultar
50698		Tuerca sujeción termopar M 8 x 1		Consultar



## QUEMADORES TIPO CORONA

CÓDIGO	MODELO	GAS	POTENCIA CALORÍFICA	PRECIO €
40330	3 pies	GLP 37 mbar	8.000 Kcal/h	Consultar
40340	3 pies <i>Con seguridad por termopar</i>	GLP 37 mbar	8.000 Kcal/h	Consultar
40331	4 pies <i>Con plancha</i>	GLP 37 mbar	8.000 Kcal/h	Consultar
40341	4 pies <i>Con plancha y seguridad por termopar</i>	GLP 37 mbar	8.000 Kcal/h	Consultar
40332	4 pies	GLP 37 mbar	8.000 Kcal/h	Consultar
40342	4 pies <i>Con seguridad por termopar</i>	GLP 37 mbar	8.000 Kcal/h	Consultar
40335	Doble Corona	GLP 28/37mbar	7.900 Kcal/h	Consultar



PRECIOS ACTUALIZADOS EN NUESTRA PÁGINA WEB

## QUEMADORES TIPO BUNSEN CON SOPORTE

CÓDIGO	MODELO	GAS	POTENCIA CALORÍFICA	PRECIO €
40181	Bunsen	GLP / GN	700 cal/h	Consultar
40183	Bunsen Seguridad	GLP / GN	700 cal/h	Consultar



## QUEMADORES DE BAJA PRESIÓN CON SEGURIDAD POR TERMOPAR

CÓDIGO	MODELO	GAS	POTENCIA CALORÍFICA	PRECIO €
40234	Circular	GLP 37 mbar	9.000 Kcal/h	Consultar
40235	Circular	GN 22 mbar	9.000 Kcal/h	Consultar



## QUEMADORES PROFESIONALES

Homologación NF. Se puede transformar a GN.

CÓDIGO	MODELO	GAS	POTENCIA CALORÍFICA	PRECIO €
40337	HQ04	GLP 28 / 37 mbar	10,0 Kw	Consultar
40338	P31	GLP 28 / 37 mbar	27,2 Kw	Consultar
40339	Cocedero	GLP 28 / 37 mbar	11,5 Kw	Consultar



## QUEMADORES DE ALTA PRESIÓN CON SEGURIDAD Y PILOTO

Tipo industrial, en especial para sector alimentación.

CÓDIGO	MODELO	GAS	POTENCIA MÁXIMA	PRECIO €
40422	Circular	GLP 0,5 / 1,7 bar	30.000 Kcal/h	Consultar
40601	QC-4	GLP y GN 0,5/1 b	26.000 Kcal/h	Consultar



## QUEMADORES TIPO PENTATHERM CON SEGURIDAD Y PILOTO

Tipo industrial, en especial para sector cerámica.

CÓDIGO	MODELO	GAS	POTENCIA MÁXIMA	PRECIO €
40512	Recto	GLP 0,5 / 1,7 bar	11.000 Kcal/h	Consultar
40532	Recto	GLP 0,5 / 1,7 bar	25.000 Kcal/h	Consultar
40542	Recto	GLP 0,5 / 1,7 bar	50.000 Kcal/h	Consultar
40572	Recto	GLP 0,5 / 1,7 bar	75.000 Kcal/h	Consultar
40514	Acodado	GLP 0,5 / 1,7 bar	11.000 Kcal/h	Consultar
40534	Acodado	GLP 0,5 / 1,7 bar	25.000 Kcal/h	Consultar
40544	Acodado	GLP 0,5 / 1,7 bar	50.000 Kcal/h	Consultar
40574	Acodado	GLP 0,5 / 1,7 bar	75.000 Kcal/h	Consultar

Otros modelos, consultar

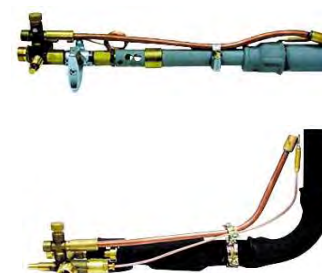

## QUEMADORES ATMOSFÉRICOS PARA VACIADO DE DEPÓSITOS DE GLP

Quemadores de alta presión homologados por Naturgy para el vaciado de sus depósitos. Encendido y corte manual. Certificado CE opcional, se debe solicitar en el momento del pedido.

CÓDIGO	MODELO	GAS	POTENCIA MÁXIMA	PRECIO €
40582	Acodado	GLP 0,5 / 2 bar	55.000 Kcal/h	Consultar
40583	Acodado	GLP 0,5 / 2 bar	112.000 Kcal/h	Consultar
40586	Acodado	GLP 0,5 / 2 bar	223.600 Kcal/h	Consultar



PRECIOS ACTUALIZADOS EN NUESTRA PÁGINA WEB

# CALEFACCIÓN

## CALEFACCIÓN INDUSTRIAL Y DOMÉSTICA

### RADIADORES INFRACÓNIC PARA GRANJAS

CÓDIGO	MODELO	PRESIÓN	POTENCIA	PRECIO €
<b>Control centralizado de temperatura mediante cuadros de control</b>				
48257	1500 HP propano	20-1.400 mbar	1.290 Kcal/h	Consultar
48258	5000 HP propano	20-1.400 mbar	4.300 Kcal/h	Consultar
48259	10000 HP propano	20-1.400 mbar	8.600 Kcal/h	Consultar
<b>Cuadros de control</b>				
48260	Miniterm HP <i>Para instalaciones sin suministro eléctrico. Para infracónico HP + RT.</i>	20-1.400 mbar		Consultar
48261	Modelo C <i>Para instalaciones sin suministro eléctrico. Para infracónico 5000 HP.</i>	20-1.400 mbar		Consultar
48263	Modelo PIDS <i>Tensión 220 V 50 Hz. Para infracónico 5000 HP y 10000 HP.</i>	20-1.400 mbar		Consultar

Para otros modelos ó estudios de proyectos, consultar



### ESTUFAS Y RADIADORES PARA TERRAZAS Y EXTERIORES

CÓDIGO	DESCRIPCIÓN	POTENCIA	PRECIO €
48061	Farola calefactora corona blanca		Consultar
48063	Farola calefactora corona inox		Consultar
48064	Farola calefactora corona baja negra		Consultar
48067	Farola calefactora <i>Flamme</i> inox		Consultar
48068	Farola calefactora <i>Flamme</i> led		Consultar
48069	Farola calefactora <i>Flamme</i> redonda		Consultar
48281	Terra 4 manual GN	20mbar 3,50Kw	Consultar
48282	Terra 4 manual GLP	50mbar 3,50Kw	Consultar
48285	Terra 4 automático GN	20mbar 3,50Kw	Consultar
48286	Terra 4 automático GLP	50mbar 3,50Kw	Consultar
48287	Terra 7 automático GN	20mbar 6,70Kw	Consultar
482819	Cubierta radiador 3,5Kw		Consultar



### ACCESORIOS SALIDA DE HUMOS PARA CALENTADORES

CÓDIGO	MODELO	PRECIO €
601097	Kit tiro forzado	Consultar
57690	Kit estanco para toma de muestras de CO <sub>2</sub>	Consultar
576901	Kit para toma de muestras CO <sub>2</sub> para calderas estancas	Consultar
576909	Tapón silicona para toma de muestras	Consultar
601093	Enclavamiento por consumo radio frecuencia	Consultar
601094	Enclavamiento para calentador con piloto 105°	Consultar
601095	Enclavamiento para calentador sin piloto caldera estanca	Consultar



PODEMOS SUMINISTRAR TODO TIPO DE APARATOS Y ACCESORIOS PARA CALEFACCIÓN Y AIRE ACONDICIONADO

PRECIOS ACTUALIZADOS EN NUESTRA PÁGINA WEB

# ACCESORIOS COBRE, LATÓN Y BRONCE

## ACCESORIOS DE COBRE



1ACU Curva 90° macho-hembra			
CÓDIGO	Dimensión	Bolsas(Cajas)	PRECIO €
S071010	10	10 (-)	Consultar
S071012	12	10 (500)	Consultar
S071014	14	10 (500)	Consultar
S071015	15	25 (500)	Consultar
S071018	18	10 (200)	Consultar
S071022	22	10 (200)	Consultar
S071028	28	10 (100)	Consultar
S071035	35	10 (50)	Consultar
S071042	42	1 (50)	Consultar
S071054	54	1 (20)	Consultar
S071064	64	1 (-)	Consultar
S071076	76	1 (-)	Consultar



41CU Curva 45° hembra-hembra			
Dimensión	CÓDIGO	Bolsas(Cajas)	PRECIO €
10	S081010	10 (-)	Consultar
12	S081012	10 (500)	Consultar
15	S081015	25 (500)	Consultar
18	S081018	10 (250)	Consultar
22	S081022	10 (250)	Consultar
28	S081028	10 (100)	Consultar
35	S081035	10 (100)	Consultar
42	S081042	1 (75)	Consultar
54	S081054	1 (30)	Consultar
64	S081064	1 (-)	Consultar
76	S081076	1 (-)	Consultar



2ACU Curva 90° hembra-hembra			
CÓDIGO	Dimensión	Bolsas(Cajas)	PRECIO €
S072010	10	10 (700)	Consultar
S072012	12	10 (500)	Consultar
S072015	15	25 (500)	Consultar
S072018	18	10 (200)	Consultar
S072022	22	10 (200)	Consultar
S072028	28	10 (100)	Consultar
S072035	35	10 (50)	Consultar
S072042	42	1 (40)	Consultar
S072054	54	1 (20)	Consultar
S072064	64	1 (20)	Consultar
S072076	76	1 (-)	Consultar



60CU Curva 180° hembra-hembra			
CÓDIGO	Dimensión	Bolsas(Cajas)	PRECIO €
S083012	12	10 (-)	Consultar
S083015	15	10 (-)	Consultar
S083018	18	10 (-)	Consultar
S083022	22	10 (-)	Consultar



40CU Curva 45° macho-hembra			
CÓDIGO	Dimensión	Bolsas(Cajas)	PRECIO €
S080012	12	10 (500)	Consultar
S080015	15	25 (500)	Consultar
S080018	18	10 (250)	Consultar
S080022	22	10 (250)	Consultar
S080028	28	10 (100)	Consultar
S080035	35	10 (100)	Consultar
S080042	42	1 (75)	Consultar
S080054	54	1 (30)	Consultar
S080064	64	1 (-)	Consultar
S080076	76	1 (-)	Consultar
S080089	89	1 (-)	Consultar



85CU Puente salvatubos hembra-hembra			
CÓDIGO	Dimensión	Bolsas(Cajas)	PRECIO €
S085012	12	10 (150)	Consultar
S085014	14	10 (100)	Consultar
S085015	15	10 (100)	Consultar
S085018	18	10 (150)	Consultar
S085022	22	10 (100)	Consultar



86CU Puente salvatubos macho-hembra			
CÓDIGO	Dimensión	Bolsas(Cajas)	PRECIO €
S086012	12	10 (200)	Consultar
S086014	14	10 (150)	Consultar
S086015	15	10 (250)	Consultar
S086018	18	10 (200)	Consultar
S086022	22	10 (100)	Consultar

PRECIOS ACTUALIZADOS EN NUESTRA PÁGINA WEB

## ACCESORIOS DE COBRE



90CU	Codo 90° hembra-hembra		
CÓDIGO	Dimensión	Bolsas(Cajas)	PRECIO €
S090008	8	10 (500)	Consultar
S090010	10	10 (750)	Consultar
S090012	12	10 (500)	Consultar
S090015	15	25 (500)	Consultar
S090018	18	10 (500)	Consultar
S090022	22	10 (250)	Consultar
S090028	28	10 (100)	Consultar
S090035	35	10 (50)	Consultar
S090042	42	1 (50)	Consultar
S090054	54	1 (25)	Consultar
S090064	64	1 (12)	Consultar
S090067	67	1 (10)	Consultar
S090076	76	1 (-)	Consultar
S090108	108	1 (-)	Consultar



130CUR	Te reducida hembra		
CÓDIGO	Dimensión	Bolsas(Cajas)	PRECIO €
S131253	12-15-12	25 (250)	Consultar
S131273	12-18-12	10 (-)	Consultar
S131525	15-10-15	25 (500)	Consultar
S131533	15-12-12	25 (500)	Consultar
S131535	15-12-15	25 (500)	Consultar
S131553	15-15-12	25 (200)	Consultar
S131573	15-18-12	25 (-)	Consultar
S131575	15-18-15	25 (250)	Consultar
S131595	15-22-15	25 (250)	Consultar
S131833	18-12-12	10 (200)	Consultar
S131835	18-12-15	25 (250)	Consultar
S131837	18-12-18	10 (200)	Consultar
S131853	18-15-12	25 (-)	Consultar
S131855	18-15-15	25 (250)	Consultar
S131857	18-15-18	25 (500)	Consultar
S131873	18-18-12	10 (150)	Consultar
S131875	18-18-15	25 (250)	Consultar
S131895	18-22-15	25 (-)	Consultar
S131897	18-22-18	10 (200)	Consultar
S131907	18-28-18	10 (100)	Consultar
S132233	22-12-12	1 (-)	Consultar
S132237	22-12-18	10 (100)	Consultar
S132239	22-12-22	10 (100)	Consultar
S132249	22-14-22	10 (250)	Consultar
S132249	22-14-22	10 (250)	Consultar
S132255	22-15-15	25 (250)	Consultar
S132257	22-15-18	25 (250)	Consultar
S132259	22-15-22	25 (250)	Consultar
S132275	22-18-15	25 (250)	Consultar
S132277	22-18-18	10 (250)	Consultar
S132279	22-18-22	10 (250)	Consultar
S132293	22-22-12	10 (100)	Consultar
S132295	22-22-15	25 (250)	Consultar
S132297	22-22-18	10 (200)	Consultar
S132299	22-28-22	10 (100)	Consultar
S132319	22-35-22	10 (100)	Consultar
S132840	28-12-28	10 (50)	Consultar
S132855	28-15-15	10 (-)	Consultar
S132857	28-15-18	10 (100)	Consultar
S132859	28-15-22	10 (100)	Consultar
S132860	28-15-28	25 (100)	Consultar
S132875	28-18-15	10 (-)	Consultar
S132877	28-18-18	10 (50)	Consultar
S132879	28-18-22	10 (100)	Consultar
S132880	28-18-28	10 (100)	Consultar
S132897	28-22-18	10 (100)	Consultar
S132899	28-22-22	10 (100)	Consultar
S132900	28-22-28	10 (100)	Consultar
S132905	28-28-15	25 (100)	Consultar
S132907	28-28-18	10 (50)	Consultar
S132909	28-28-22	10 (100)	Consultar
S132920	28-35-28	10 (50)	Consultar
S133561	35-15-35	10 (50)	Consultar



92CU	Codo 90° macho-hembra		
CÓDIGO	Dimensión	Bolsas(Cajas)	PRECIO €
S092010	10	10 (-)	Consultar
S092012	12	10 (600)	Consultar
S092014	14	10 (250)	Consultar
S092015	15	25 (500)	Consultar
S092016	16	10 (250)	Consultar
S092018	18	10 (250)	Consultar
S092022	22	10 (250)	Consultar
S092028	28	10 (100)	Consultar
S092035	35	10 (50)	Consultar
S092042	42	1 (50)	Consultar
S092054	54	1 (25)	Consultar



130CU	Te igual hembra		
CÓDIGO	Dimensión	Bolsas(Cajas)	PRECIO €
S130008	8	10 (500)	Consultar
S130010	10	10 (500)	Consultar
S130012	12	10 (500)	Consultar
S130015	15	25 (500)	Consultar
S130016	16	10 (500)	Consultar
S130018	18	10 (250)	Consultar
S130022	22	10 (200)	Consultar
S130028	28	10 (100)	Consultar
S130035	35	10 (50)	Consultar
S130042	42	1 (40)	Consultar
S130054	54	1 (20)	Consultar
S130064	64	1 (10)	Consultar

PRECIOS ACTUALIZADOS EN NUESTRA PÁGINA WEB

## ACCESORIOS DE COBRE



130CUR Te reducida hembra			
CÓDIGO	Dimensión	Bolsas(Cajas)	PRECIO €
S133580	35-18-28	10 (100)	Consultar
S133581	35-18-35	10 (50)	Consultar
S133599	35-22-22	10 (50)	Consultar
S133600	35-22-28	10 (100)	Consultar
S133609	35-28-22	10 (100)	Consultar
S133610	35-28-28	10 (50)	Consultar
S133615	35-28-35	10 (50)	Consultar
S133619	35-35-22	10 (50)	Consultar
S133620	35-35-28	10 (50)	Consultar
S134263	42-15-42	1 (50)	Consultar
S134283	42-18-42	1 (50)	Consultar
S134301	42-22-35	1 (-)	Consultar
S134303	42-22-42	1 (50)	Consultar
S134311	42-28-35	1 (-)	Consultar
S134313	42-28-42	1 (50)	Consultar
S134321	42-35-35	1 (-)	Consultar
S134323	42-35-42	1 (50)	Consultar
S134341	42-42-35	1 (-)	Consultar
S135505	54-22-54	1 (20)	Consultar
S135515	54-28-54	1 (20)	Consultar
S135525	54-35-54	1 (20)	Consultar
S135543	54-42-42	1 (-)	Consultar
S135545	54-42-54	1 (20)	Consultar
S135616	64-35-64	1 (-)	Consultar
S136566	64-54-64	1 (-)	Consultar

240CU Reducción hembra-hembra			
CÓDIGO	Dimensión	Bolsas(Cajas)	PRECIO €
S240108	10-8	10 (1000)	Consultar
S240128	12-8	10 (750)	Consultar
S240130	12-10	10 (750)	Consultar
S240162	15-12	25 (750)	Consultar
S240164	15-14	10 (500)	Consultar
S240172	16-12	10 (600)	Consultar
S240174	16-14	10 (200)	Consultar
S240175	16-15	25 (500)	Consultar
S240192	18-12	10 (500)	Consultar
S240194	18-14	10 (400)	Consultar
S240195	18-15	25 (500)	Consultar
S240196	18-16	10 (300)	Consultar
S240232	22-12	10 (250)	Consultar
S240235	22-15	25 (500)	Consultar
S240238	22-18	10 (200)	Consultar
S240295	28-15	25 (150)	Consultar
S240298	28-18	10 (150)	Consultar
S240302	28-22	10 (100)	Consultar
S240368	35-18	10 (200)	Consultar
S240372	35-22	10 (100)	Consultar
S240378	35-28	10 (50)	Consultar
S240442	42-22	1 (-)	Consultar
S240448	42-28	1 (125)	Consultar
S240455	42-35	1 (100)	Consultar
S240562	54-22	1 (-)	Consultar
S240568	54-28	1 (-)	Consultar
S240575	54-35	1 (50)	Consultar
S240582	54-42	1 (50)	Consultar
S240694	64-54	1 (-)	Consultar

PRECIOS ACTUALIZADOS EN NUESTRA PÁGINA WEB

## ACCESORIOS DE LATÓN Ó COBRE



243CU Reducción macho-hembra			
CÓDIGO	Dimensión	Bolsas(Cajas)	PRECIO €
S242130	12-10	10 (1000)	Consultar
S242152	14-12	10 (750)	Consultar
S242160	15-10	25 (750)	Consultar
S242162	15-12	25 (500)	Consultar
S242192	18-12	10 (250)	Consultar
S242195	18-15	25 (500)	Consultar
S242196	18-16	10 (250)	Consultar
S242232	22-12	25 (250)	Consultar
S242235	22-15	25 (250)	Consultar
S242238	22-18	10 (250)	Consultar
S242292	28-12	10 (200)	Consultar
S242295	28-15	25 (200)	Consultar
S242298	28-18	10 (250)	Consultar
S242302	28-22	10 (100)	Consultar
S242365	35-15	10 (200)	Consultar
S242368	35-18	10 (50)	Consultar
S242372	35-22	10 (200)	Consultar
S242378	35-28	10 (150)	Consultar
S242435	42-15	1 (-)	Consultar
S242438	42-18	1 (-)	Consultar
S242442	42-22	1 (200)	Consultar
S242448	42-28	1 (225)	Consultar
S242455	42-35	1 (100)	Consultar
S242564	54-22	1 (-)	Consultar
S242568	54-28	1 (75)	Consultar
S242575	54-35	1 (50)	Consultar
S242582	54-42	1 (50)	Consultar
S242685	64-35	1 (-)	Consultar
S242694	64-54	1 (-)	Consultar
S242724	67-54	1 (10)	Consultar
S242788	76-28	1 (-)	Consultar
S242795	76-35	1 (-)	Consultar
S242802	76-42	1 (-)	Consultar
S242814	76-54	1 (-)	Consultar
S242824	76-64	1 (-)	Consultar

270CU Manguito hembra-hembra			
CÓDIGO	Dimensión	Bolsas(Cajas)	PRECIO €
S270008	8	10 (500)	Consultar
S270010	10	10 (500)	Consultar
S270012	12	10 (500)	Consultar
S270014	14	10 (500)	Consultar
S270015	15	25 (500)	Consultar
S270016	16	10 (500)	Consultar
S270018	18	10 (500)	Consultar
S270022	22	10 (250)	Consultar
S270028	28	10 (250)	Consultar
S270035	35	10 (150)	Consultar
S270042	42	1 (100)	Consultar
S270054	54	1 (50)	Consultar
S270064	64	1 (-)	Consultar
S270076	76	1 (-)	Consultar
S270089	89	1 (-)	Consultar



300CU Tapón hembra			
CÓDIGO	Dimensión	Bolsas(Cajas)	PRECIO €
S301010	10	10 (500)	Consultar
S301012	12	10 (600)	Consultar
S301014	14	10 (600)	Consultar
S301015	15	25 (500)	Consultar
S301016	16	10 (500)	Consultar
S301018	18	10 (250)	Consultar
S301022	22	10 (250)	Consultar
S301028	28	10 (150)	Consultar
S301035	35	10 (100)	Consultar
S301042	42	1 (250)	Consultar
S301054	54	10 (100)	Consultar
S301064	64	10 (100)	Consultar

PRECIOS ACTUALIZADOS EN NUESTRA PÁGINA WEB

## ACCESORIOS DE LATÓN Ó BRONCE



90GCU	Codo hembra-hembra		
CÓDIGO	Dimensión	Bolsas(Cajas)	PRECIO €
S0901241	12 1/2"	10 (100)	Consultar
S0901531	15 3/8"	10 (250)	Consultar
S0901541	15 1/2"	25 (250)	Consultar
S0901561	15 3/4"	25 (250)	Consultar
S0901841	18 1/2"	10 (100)	Consultar
S090186	18 3/4"	10 (200)	Consultar
S090224	22 1/2"	10 (200)	Consultar
S0902261	22 3/4"	10 (200)	Consultar
S090228	22 1"	10 (50)	Consultar
S090286	28 3/4"	10 (100)	Consultar
S090288	28 1"	10 (50)	Consultar
S090360	35-1"1/4	1 (50)	Consultar



130GCU	Te hembra		
CÓDIGO	Dimensión	Bolsas(Cajas)	PRECIO €
S1301231	12 3/8" 12	10 (200)	Consultar
S1301241	12 1/2" 12	10 (150)	Consultar
S1301551	15 1/2" 15	25 (250)	Consultar
S1301841	18 1/2" 18	10 (200)	Consultar
S130186	18 3/4" 18	10 (200)	Consultar
S130224	22 1/2" 22	10 (100)	Consultar
S130226	22 3/4" 22	10 (100)	Consultar
S130284	28 1/2" 28	10 (50)	#N/D



243GCU	Entronque soldar hembra-rosca ma		
CÓDIGO	Dimensión	Bolsas(Cajas)	PRECIO €
S2431032	10 3/8"	10 (500)	Consultar
S2431232	12 3/8"	10 (600)	Consultar
S2431242	12 1/2"	10 (300)	Consultar
S2431542	15 1/2"	25 (250)	Consultar
S2431561	15 3/4"	25 (250)	Consultar
S2431842	18 1/2"	10 (100)	Consultar
S2431861	18 3/4"	10 (100)	Consultar
S243224	22 1/2"	10 (250)	Consultar
S2432261	22 3/4"	10 (100)	Consultar
S243228	22 1"	10 (100)	Consultar
S243286	28 3/4"	10 (100)	Consultar
S2432881	28 1"	10 (100)	Consultar
S243290	28-1" 1/4	10 (100)	Consultar
S243360	35-1" 1/4	10 (50)	Consultar
S243432	42-1" 1/2	1 (60)	Consultar
S243556	54 2"	1 (36)	Consultar
S243660	64 2"1/2	1 (36)	Consultar



92GCU	Codo rosca macho soldar hembra		
CÓDIGO	Dimensión	Bolsas(Cajas)	PRECIO €
S0921241	12 1/2"	10 (300)	Consultar
S092154	15 1/2"	25 (250)	Consultar
S092184	18 1/2"	10 (250)	Consultar
S092186	18 3/4"	10 (200)	Consultar
S092224	22 1/2"	10 (100)	Consultar
S092226	22 3/4"	10 (100)	Consultar
S092288	28 1"	10 (50)	Consultar

PRECIOS ACTUALIZADOS EN NUESTRA PÁGINA WEB



industrial Ilobera SA  
Rosallá de Castro 13-15 · 08907 L'Hospitalet (BCN)  
Tel. 93 338 90 09 · Fax 93 338 72 43



Catálogo General  
Edición Febrero 2022

ACCESORIOS

79



## ACCESORIOS DE LATÓN Ó BRONCE



270GCU Entronque hembra-hembra			
CÓDIGO	Dimensión	Bolsas(Cajas)	PRECIO €
S2701031	10 3/8"	10 (200)	Consultar
S2701241	12 1/2"	10 (200)	Consultar
S2701541	15 1/2"	25 (200)	Consultar
S2701561	15 3/4"	25 (250)	Consultar
S2701841	18 1/2"	10 (200)	Consultar
S2701861	18 3/4"	10 (200)	Consultar
S270228	22 1"	10 (100)	Consultar
S270286	28 3/4"	10 (100)	Consultar
S2702881	28 1"	10 (100)	Consultar
S270290	28-1 1/4"	10 (100)	Consultar
S270360	35-1 1/4"	10 (50)	Consultar
S270432	42-1 1/2"	1 (45)	Consultar
S270556	54 2"	1 (36)	Consultar



471GCU Aplique fijación por tres puntos			
CÓDIGO	Dimensión	Bolsas(Cajas)	PRECIO €
S471124	12 1/2"	10 (100)	Consultar
S471144	14 1/2"	10 (100)	Consultar
S471154	15 1/2"	25 (100)	Consultar
S471164	16 1/2"	10 (100)	Consultar
S471184	18 1/2"	10 (100)	Consultar
S471186	18 3/4"	10 (100)	Consultar
S471224	22 1/2"	10 (50)	Consultar
S471226	22 3/4"	10 (50)	Consultar
S471227	28 1"	10 (50)	Consultar



96GCU Codo unión hembra-hembra			
CÓDIGO	Dimensión	Bolsas(Cajas)	PRECIO €
S96154	15 1/2"	10 (100)	Consultar
S962261	22 3/4"	10 (50)	Consultar
S962881	28 1"	1 (25)	Consultar



340CU Unión recta hembra-hembra			
CÓDIGO	Dimensión	Bolsas(Cajas)	PRECIO €
S3400121	12	10 (100)	Consultar
S3400151	15	10 (50)	Consultar
S3400181	18	10 (150)	Consultar
S3400221	22	10 (100)	Consultar
S3400281	28	1 (50)	Consultar
S340035	35	1 (25)	Consultar
S340054	54	1 (10)	Consultar



340GCU Unión recta M. roscar H. soldar			
CÓDIGO	Dimensión	Bolsas(Cajas)	PRECIO €
S3401231	12 3/8"	10 (200)	Consultar
S3401541	15 1/2"	10 (200)	Consultar
S3401841	18 1/2"	10 (100)	Consultar
S3401861	18 3/4"	10 (150)	Consultar
S3402261	22 3/4"	10 (100)	Consultar
S3402281	22 1"	10 (100)	Consultar
S3402881	28 1"	1 (50)	Consultar
S3402901	28 1 1/4"	1 (50)	Consultar
S3403601	35-1 1/4"	1 (35)	Consultar
S3404321	42-1 1/2"	1 (25)	Consultar
S3405521	54 2"	1 (10)	Consultar



3341GCU Unión calefacción M. roscar H. soldar			
CÓDIGO	Dimensión	Bolsas(Cajas)	PRECIO €
S3421231	12 3/8"	10 (200)	Consultar
S3421241	12 1/2"	10 (150)	Consultar
S3421541	15 1/2"	10 (100)	Consultar
S3421841	18 1/2"	10 (100)	Consultar
S3421861	18 3/4"	10 (50)	Consultar
S3422261	22 3/4"	10 (50)	Consultar
S3422281	22 1"	1 (40)	Consultar
S3422881	28 1"	5 (30)	Consultar
S342360	35-1 1/4"	1 (25)	Consultar
S342432	42-1 1/2"	1 (20)	Consultar

PRECIOS ACTUALIZADOS EN NUESTRA PÁGINA WEB