

l

e

s

a

l

laser

laser
Catálogo 2021

laser

Vía Trajana, pasaje A, 7-9
08020 Barcelona (España)
T 933 133 000
F 933 133 516
lasser@lasser.es

www.lasser.es

laser



Índice

Sobre nosotros

04

Conoce nuestros servicios y nuestra visión cómo empresa líder en el sector.

Cristales

10

El estilo se une a la seguridad, la calidad acompaña a la estética: una gama de cristales que responde a los requisitos personales de cada cliente.

Colecciones

16

Sumérgete dentro de nuestras colecciones, accesorios, acabados y detalles.

Correderas	20	Practicables	108	Fijos modulares	206
Acero		Acero		Acero	
Anna	22	Queen	110	Space	208
Atenea	34	Nerta	128	Aluminio	
Elena	48	Latón		Futura	222
Sara	60	Black	144		
Aluminio		Alba	156		
Eva	72	Acero/Latón			
Slim	84	Zen	170		
Kora	96	Aluminio			
		Nova	188		

Cuestiones prácticas

228

Te brindamos todas las herramientas para simplificar tu proceso de compra.

Tomar medidas	230	Realizar pedidos	231
----------------------	------------	-------------------------	------------





Sobre
nosotros



Nuestra misión

Lasser es reconocida por una especial capacidad de entender el espacio, de recrear en él un entorno destinado a disfrutar de la intimidad.



AMPLIA GAMA

Nuestra gama se adapta totalmente sea cual sea el espacio del baño y los requisitos del cliente.

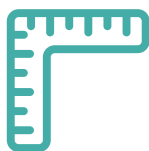

MAMPARAS A MEDIDA

El servicio a medida es el valor esencial de Lasser; el factor que diferencia nuestra oferta y que refleja la fluidez adaptable del agua y la luz.



ACERO INOXIDABLE

Fabricamos mamparas a medida para ducha y bañera de diseño y calidad. Estamos especializados en acero inoxidable y vidrio templado de seguridad.

Nuestra inspiración

Cada piel es única. Cada cliente, cada baño. Un solo milímetro define la diferencia. Por eso los desarrollos de Lasser destacan por su personalización.

El servicio a medida es el valor más genuino de una marca que parece inspirarse en la propia fluidez mudable del agua, en los matices cambiantes de la luz.

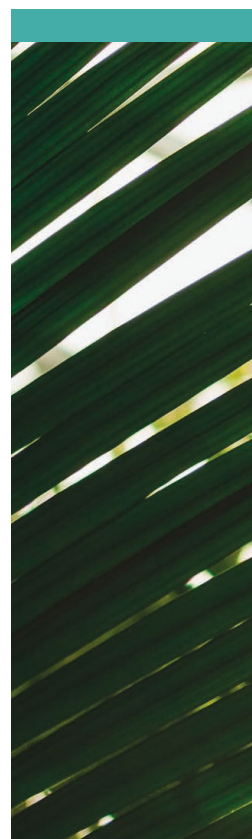



El agua abraza,
el cristal arropa,
la luz acaricia.

Idear mamparas tiene tanto
que ver con la destreza y la
calidad material como con la
satisfacción de los sentidos.

Vidrio y acero son
pureza y solidez.
Diseño y técnica
crean placer.







Cristales

Templados, matizados y serigrafiados

La aplicación de diferentes técnicas físicas sobre el cristal original permite obtener productos más sofisticados y con aspectos diversos. Esta pluralidad juega a favor de una gama más dinámica, que ofrece el beneficio de adaptarse al gusto personal de cada cliente.

CRISTAL TEMPLADO

Gracias a un tratamiento térmico específico, el cristal templado posee una resistencia mecánica 4 ó 5 veces superior a la del cristal transparente común. Sus propiedades permiten una gran versatilidad y, aparte de ser muy resistente, su seguridad reside en la forma en que se manifiesta su fractura: como pequeñas partículas que evitan la peligrosidad de los grandes fragmentos agudos.



CRISTAL TEMPLADO
TRANSPARENTE

CRISTAL MATIZADO

Por matizado se entiende aquel cristal templado que ha sido tratado mediante un proceso físico para cambiar su tacto y su aspecto visual. Este “matizado” puede hacerse bien dirigiendo un chorro de arena y cola que se superpone a la superficie del cristal, bien aplicando un ácido que corroe la misma, con el resultado de un suave bajorrelieve. En ambos casos, el aspecto final tiene una sutil y elegante tonalidad grisácea.

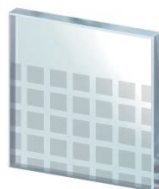

CRISTAL MATIZADO

CRISTAL SERIGRAFIADO

La serigrafía sobre cristal es una técnica muy innovadora. Su principal particularidad consiste en que el proceso se lleva a cabo antes de templar el cristal, lo que permite aplicar colores.

Además de la originalidad que proporciona el color, el resultado final posee todos los beneficios del cristal templado en cuanto a resistencia y seguridad.



CRISTAL SERIGRAFIADO
EN NEGRO



CRISTAL SERIGRAFIADO
EN BLANCO

Cristales Top

Bajo la denominación Top se incluyen tres tipos de vidrios templados de seguridad para mamparas de baño desarrollados en exclusiva por Lasser.

Las características en términos de seguridad y protección de Top Color y Top Klar son idénticas a las del vidrio templado estándar; en lo referente a la estética, los cristales Top Color, Top Klar y Top Forte, aportan una mayor luminosidad y un ambiente más agradable al espacio del baño.

TOP COLOR ®

Vidrio templado de seguridad cuya composición a base de diferentes óxidos de hierro confiere un tono de color específico.

Los distintos acabados Top Color –en verde, azul, gris y bronce– juegan un papel fundamental en el diseño y la estética del baño. Transforman la luz en un reflejo suave y sugerente que permite dar un toque personal y crear un ambiente de confort, uniformidad y estilo.



TA
CRISTAL CON
ACABADO
EN AZUL



TG
CRISTAL CON
ACABADO
EN GRIS



TB
CRISTAL CON
ACABADO
EN BRONCE



TV
CRISTAL CON
ACABADO
EN VERDE

TOP KLAR ®

Vidrio templado de seguridad con un bajo contenido de óxidos de hierro. Su composición proporciona mayor luminosidad que el vidrio templado estándar.

Top Klar evidencia la pureza del cristal y disminuye en gran medida los típicos tonos verdes. Su gran transparencia contribuye a un ambiente diáfano y amplio y resulta ideal para espacios reducidos.

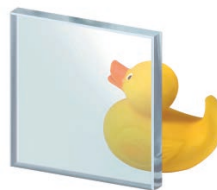

**CRISTAL TEMPLADO
TRANSPARENTE**

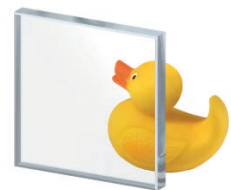

**CRISTAL
TOP KLAR ®**

TOP FORTE ®

Composición de dos vidrios templados de seguridad unidos en el medio por una lámina de butilo rígido. Este elemento ofrece una excepcional estabilidad post-rotura.

A diferencia del vidrio laminado estándar, Top Forte no se desploma ante golpes fuertes: la lámina de butilo rígido sigue soportando el peso de los dos vidrios templados y permite usar la mampara durante cierto tiempo, a pesar de su aspecto irregular.



**CRISTAL TEMPLADO
TRANSPARENTE**



**CRISTAL
TOP FORTE ®**

Gama completa

CRISTAL TRANSPARENTE



VT
CRISTAL
TEMPLADO
TRANSPARENTE

CRISTALES MATIZADOS ESTÁNDAR



VM
CRISTAL
TEMPLADO
MATIZADO



ST
STRIP



BH
BANDAS
HORIZONTALES



RV •
RAYAS
VERICALES

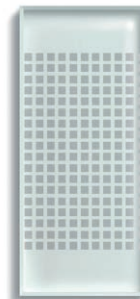

SQ •
SQUARE

CRISTALES MATIZADOS PERSONALIZADOS



EJEMPLOS



MP
DISEÑO PROPORCIONADO POR EL CLIENTE.
PRESUPUESTO SEGÚN CARACTERÍSTICAS TÉCNICAS
DEL DISEÑO.

CRISTALES SERIGRAFIADOS

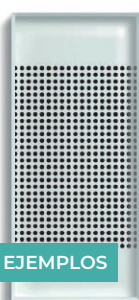

EJEMPLOS



CS

CRISTALES TOPCOLOR®



TA
CRISTAL CON
TONO AZUL



TG
CRISTAL CON
TONO GRIS



TB
CRISTAL CON
TONO BRONCE



TV
CRISTAL CON
TONO VERDE

TRATAMIENTO AQUANET



AQ
TRATAMIENTO AQUANET
Se puede aplicar en cualquiera
de nuestros cristales

CRISTALES MATIZADOS ESPECIALES



AD •
AJEDREZ Y
DAMAS

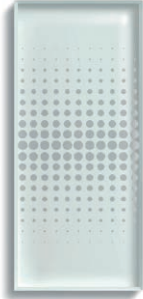

PO •
POPPY



TO •
TOPOS



ME
DISEÑO COMPUESTO DE COMBINACIONES
Y VARIACIONES DE FORMAS GEOMÉTRICAS SIMPLES.



CRISTAL TOPFORTE®



TF
DOBLE CRISTAL SUPER
RESISTENTE

[Consultar al hacer el pedido](#)

CRISTAL TOPKLAR®



TK
CRISTAL SUPER
TRANSPARENTE





Colecciones

Índice visual

CORREDERAS

Acero

Anna p 22



Atenea p 34



Elena p 48



Sara p 60



Aluminio

Eva p 72



Slim p 84



Kora p 96



FIJOS MODULARES

Acero

Space p 208



Aluminio

Futura p 222



PRACTICABLES

Acero

Queen p 110



Nerta p 128



Latón

Black p 144



Alba p 156



Acero/Latón

Zen p 170



Aluminio

Nova p 188





Colecciones

CORREDERAS

Acero

Anna	22
Atenea	34
Elena	48
Sara	60

Aluminio

Eva	72
Slim	84
Kora	96

/ Mampara para ducha con puertas correderas

- Puertas en cristal templado de 8 mm
- Elementos fijos en cristal templado de 10 mm
- Guía superior, pinzas de sujeción de los cristales y herrajes en acero inoxidable
- Sistema de desbloqueo de puertas para limpieza entre cristales

Material: Acero inoxidable



Anna **Kira**

Ducha con 2 fijos
+ 1 puerta corredera
central en línea



Anna **Louis** + Anna **Iris**
+ Anna **Iris**

Ducha con 1 fijo
+ 1 puerta corredera central
+ 2 laterales fijos a 90°



DETALLE 1

Guía superior con pinza fija
y pinza corredera.



DETALLE 2

Terminación de guía superior
a cristal fijo en ángulo a 90°.

Anna Hook

Ducha con 1 fijo
+ 1 puerta corredera en línea



DETALLE 1

Cierre de puerta con perfil
imantado a pared.



DETALLE 2

Guiador inferior de puerta
con liberador incorporado.







DETALLE 1

Guía superior en ángulo de 90° soldada y pulida.



DETALLE 2

Cierre de puertas con gomas imantadas en ángulo de 90°.

Anna **Louis** + Anna **Louis**

Ducha con 2 fijos + 2 puertas
corredoras centrales en ángulo de 90°

Detalles



01
Guía superior y pinza de sujeción del elemento fijo, en acero inoxidable.



02
Guía superior con guía oculta para la pinza corredera y pinza fija.



03
Sección de la guía superior para ver el rodamiento superior oculto.

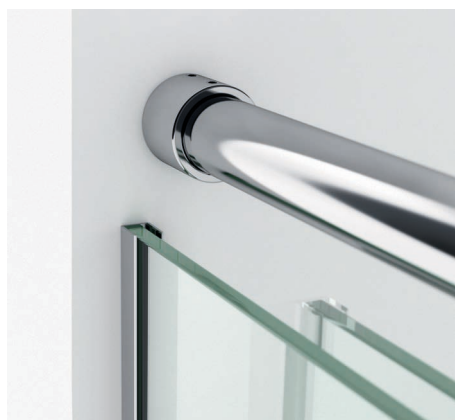

04
Fijación de la guía superior y del elemento fijo (con perfil en forma de "u" en acero inoxidable) a la pared.



05
Guía superior angular, soldada y pulida a mano, y vierteaguas entre el elemento fijo y la puerta corredera.



06
Brazo de acero inoxidable perpendicular a la pared para sujetar la guía superior (cuando la barra no va de pared a pared).



07
Perfil inferior para una mejor estanqueidad en las puertas.



08
Sistema de liberación de puertas bloqueado.



09
Sistema de liberación de puertas desbloqueado, para facilitar la limpieza entre cristales.

Modelos básicos

Anna Hook

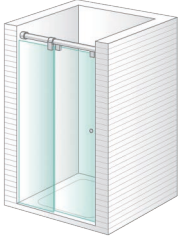

Ducha con 1 fijo + 1 puerta corredera en línea

Anna Venus

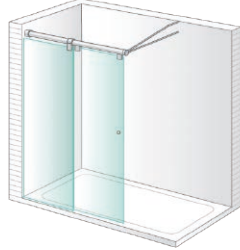

Ducha 1 fijo + 1 puerta correder ciega en línea

Anna Kira

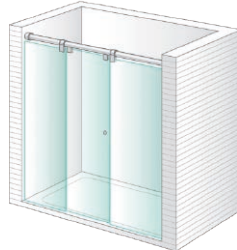

Ducha 2 fijos + 1 puerta corredera central en línea

Anna Juno

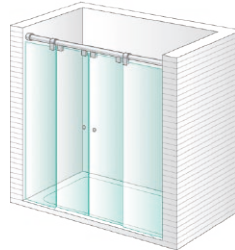

Ducha 2 fijos + 2 puertas correderas centrales en línea

Anna Louis

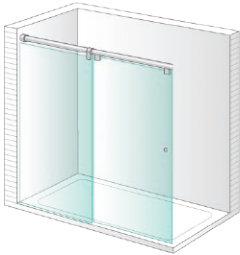

Ducha 1 fijo + 1 puerta corredera en línea para combinar a 90°

Sólo para combinar con Anna Louis y Anna Iris

Anna Iris

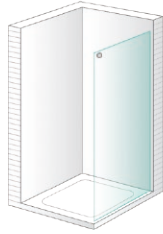

Ducha lateral fijo sin guía para combinar a 90°

Sólo para combinar con Atenea Louis

Estos dos modelos nunca pueden ir solos, siempre se tienen que combinar con otros.

En caso de querer solamente un fijo, consultar la familia Space.

Accesorios y acabados

Pomos



PP
Pomo Plano

Pomo Por Defecto



PU
Pomo Sol



PL
Pomo Luna

Acabados



B
Brillo

Pueden consultar disponibilidad de otros colores o acabados. Tendrán precios y plazos de entrega distintos a los tarifados.

/ Mampara para ducha con puertas correderas

- Puertas en cristal templado de 8 mm
- Elementos fijos en vidrio templado de 8 mm
- Sistema de desbloqueo de puertas para limpieza entre cristales
- Cierre homogéneo y continuo gracias a un sistema de pistón
- Con sistema de frenado en las puertas

Material: Acero inoxidable



Atenea

Atenea Maradi

Ducha con 1 fijo
+ 1 puerta corredera en línea



Atenea **Durban**
+ Atenea **Acra**

Ducha con 1 fijo
+ 1 puerta corredera en línea
y 1 lateral fijo sin guía a 90°



DETALLE 1

Cierre de puerta con perfil
imantado a pared



DETALLE 2

Terminación de guía superior
a cristal fijo en ángulo de 90°



Atenea **Durban** + Atenea **Durban**

Ducha con 2 fijos
+ 2 puertas correderas
centrales en ángulo de 90°



DETALLE 1

Guía en ángulo de 90°
soldada y pulida



DETALLE 2

Cierre de puertas con gomas
imantadas en ángulo a 90 °



DETALLE 1

Guía superior ciega en
acero inoxidable

Atenea **Namibe**

Ducha con 1 fijo solo
con guía superior ciega
en línea a pared





Detalles



01
Guía superior rectangular de acero inoxidable y juntas de estanqueidad entre los cristales.



02
Guía superior en ángulo soldada y pulida a mano.



03
Fijación de la guía superior y del elemento fijo (con perfil en forma de "u" en acero inoxidable) a la pared, visto desde fuera.



04
Fijación de la guía superior y del elemento fijo (con perfil en forma de "u" en acero inoxidable) a la pared, visto desde dentro.



05
Freno y rodamiento superior de acero de la puerta corredera.



06
Perfil inferior para una mejor estanqueidad en las puertas.



07
Sistema de liberación de puertas bloqueado.



08
Sistema de liberación de puertas desbloqueado, para facilitar la limpieza entre cristales.

Modelos básicos

Atenea **Maradi**

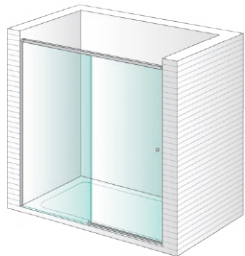

Ducha 1 fijo + 1 puerta corredera en línea

Atenea **Luanda**

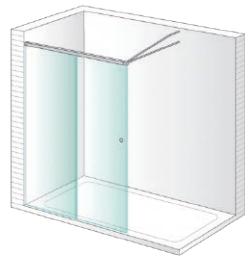

Ducha 1 fijo + 1 puerta corredera ciega en línea

Atenea **Kampala**

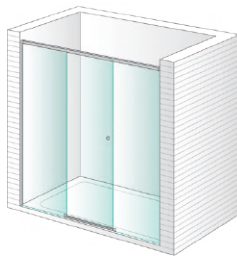

Ducha 2 fijos + 1 puerta corredera central en línea

Atenea **Asuan**

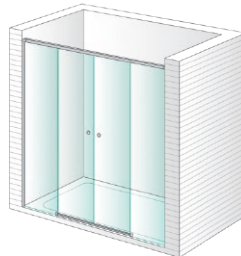

Ducha 2 fijos + 2 puertas correderas centrales en línea

Atenea **Namibe**

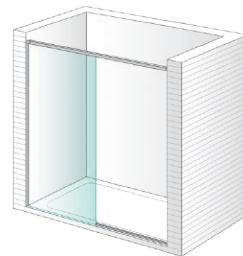

Ducha 1 fijo solo con barra de Atenea

Atenea **Durban**



Ducha 1 fijo + 1 puerta corredera en línea para combinar a 90°

Sólo para combinar con Atenea Durban y Atenea Acra

Atenea **Acra**

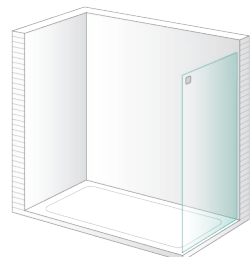

Ducha lateral fijo sin guía para combinar a 90°

Sólo para combinar con Atenea Durban

Estos dos modelos nunca pueden ir solos, siempre se tienen que combinar con otros.

En caso de querer solamente un fijo, consultar la familia Space.

Accesorios y acabados

Tiradores y pomos



PP
Pomo Plano

Pomo Por Defecto



PU
Pomo Sol



PL
Pomo Luna



TS
Tirador Slim

Acabados



B
Brillo



M
Mate Cepillado



/ Cierre homogéneo y continuo gracias a un sistema de pistón.
Ayuda a cerrar la puerta de la mampara con suavidad.

/ Se introduce el tope final de carrera en la serie Atenea.
Se trata de un mecanismo compuesto por un silent-block que permite amortiguar y silenciar el golpe producido al abrir o cerrar la puerta.

/ Para la instalación del freno es necesario un ancho mínimo de puerta de 500 mm.
En los modelos que sea posible se servirán con el freno-posicionador en la parte de apertura de la puerta actuando al cerrarla y se añade el tope final de carrera en la parte del cierre actuando al abrirla.

/ Mampara para ducha con puertas correderas

- Puertas en cristal templado de 8 mm
- Elementos fijos en cristal templado de 8 mm
- Guía superior, pinzas de sujeción de los cristales y herrajes en acero inoxidable
- Sistema de liberación de puertas para limpieza entre cristales

Material: Acero



Elena

Elena **Corinitia**
+ 2 Elena **Delos**

Ducha con 1 fijo + 1 puerta
corredera en línea + 2
laterales fijos sin guías a 90°



Elena Tebas

Ducha con 1 fijo + 1 puerta
corredera en línea



DETALLE 1

Terminación de guía superior a
cristal fijo en ángulo de 90°



DETALLE 2

Guía superior con pinza fija
y pinza corredera

Elena **Corinitia**
+ Elena **Delos**

Ducha con 1 fijo + 1 puerta
corredera en línea + 1 lateral
fijo sin guía a 90°

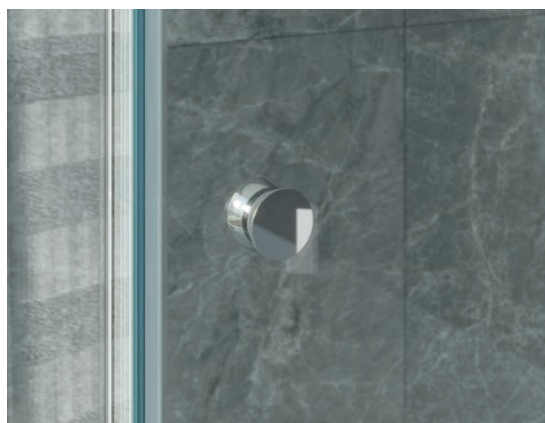

DETALLE 1

Pomo plano que se desplaza
por detrás del cristal fijo



DETALLE 2

Sujeción a pared mediante
perfil de acero







DETALLE 1

Guía superior en ángulo de 90° soldada y pulida



DETALLE 2

Cierre de puertas con gomas imantadas en ángulo a 90°

Elena **Corintia**
+ Elena **Corintia**

Ducha con 2 fijos +
2 puertas correderas a 90°

Detalles



01
Barra superior y pinza de sujeción del elemento fijo,
en acero inoxidable.



02
Sección de la barra superior para ver el rodamiento
superior oculto.



03
Sistema de liberación de puertas bloqueado.



04
Sistema de liberación de puertas desbloqueado,
para facilitar la limpieza entre cristales.

Modelos básicos

Elena Tebas

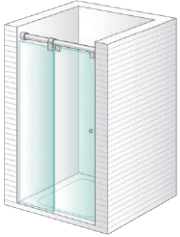

Ducha 1 fijo + 1 puerta corredera en línea

Elena Mikonos

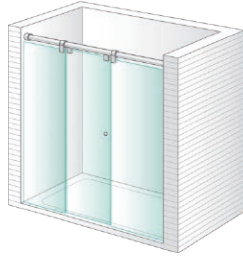

Ducha 2 fijos + 1 puerta corredera central en línea

Elena Esparta

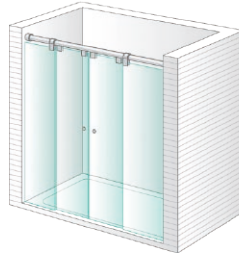

Ducha 2 fijos + 2 puertas correderas centrales en línea

Elena Corintia

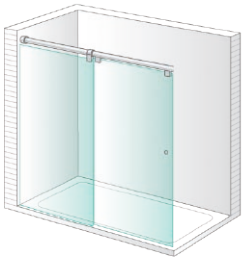

Ducha 1 fijo + 1 puerta corredera en línea para combinar a 90°

Sólo para combinar con Elena Corintia y Elena Delos

Elena Delos

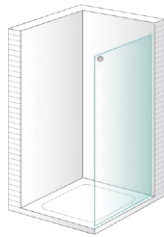

Ducha lateral fijo sin guía para combinar a 90°

Sólo para combinar con Elena Corintia

Estos dos modelos nunca pueden ir solos, siempre se tienen que combinar con otros.

En caso de querer solamente un fijo, consultar la familia Space.

Accesorios y acabados

Tiradores y pomos



PP
Pomo Plano

Pomo Por Defecto



PL
Pomo Luna



TS
Tirador Slim

Acabados



B
Brillo

/ Mampara para ducha con puertas correderas

- Puertas y elementos fijos en cristal templado de 6 mm o 8 mm
- Guía superior, pinzas de sujeción de los cristales y herrajes en acero inoxidable
- Sistema de desbloqueo de puertas para limpieza entre cristales

Material: Acero inoxidable



Sara Roma

Ducha con 1 fijo
+ 1 puerta corredera
en línea



DETALLE 1
Rodamento superior
en acero inoxidable



DETALLE 2
Terminación de guía superior
a cristal fijo en ángulo a 90°



Sara **Siena**
+ Sara **Venecia**

Ducha angular con 1 fijo +
1 puerta corredera en línea
y 1 lateral fijo a 90°



DETALLE 1

Guía superior en ángulo de 90° unida con escuadra



DETALLE 2

Cierre de puertas con gomas imantadas en ángulo a 90°

Sara **Siena**
+ Sara **Siena**

Ducha angular con 2 fijos
+ 2 puertas correderas
centrales en ángulo de 90°







DETALLE 1

Guía superior con pinza fija
y pinza corredera



DETALLE 2

Guiador inferior de puerta con
liberador incorporado

Sara **Floren**cia

Ducha con 2 fijos
+ 1 puerta corredera
central en línea

Detalles



01
Rodamiento superior de la puerta corredera
en acero inoxidable.



02
Detalle de la pieza de sujeción de la barra al fijo.



03
Fijación a pared de la barra y el fijo.



04
Detalle del tope de final de carrera.

Modelos básicos

Sara **Roma**

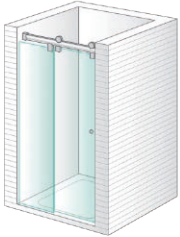

Ducha 1 fijo + 1 puerta corredera en línea

Sara **Florence**

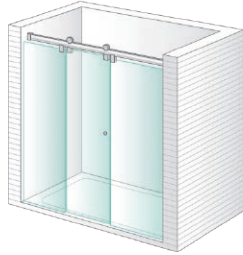

Ducha 2 fijos + 1 puerta corredera central en línea

Sara **Milán**

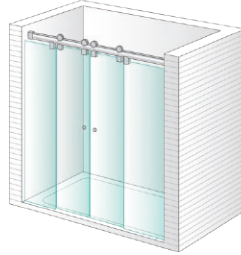

Ducha 2 fijos + 2 puertas correderas centrales en línea

Sara **Siena**

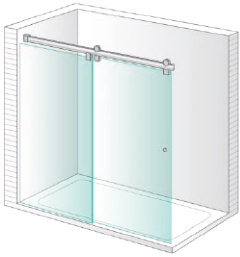

Ducha 1 fijo + 1 puerta corredera en línea para combinar a 90°

Sólo para combinar con Sara Siena y Sara Venecia

Sara **Venecia**

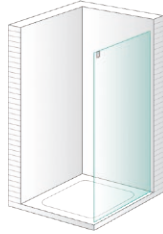

Ducha lateral fijo para combinar a 90°

Sólo para combinar con Sara Siena

Estos dos modelos nunca pueden ir solos, siempre se tienen que combinar con otros.

En caso de querer solamente un fijo, consultar la familia Space.

Accesorios y acabados

Tiradores y pomos



PL
Pomo Luna

Pomo Por Defecto



PU
Pomo Sol



PP
Pomo Plano



TS
Tirador Slim

Acabados



B
Brillo

/ Mampara para ducha con puertas correderas

- Puertas y elementos fijos en cristal templado de 8 mm
- Guía superior en aluminio extrusionado
- Sistema de desbloqueo de puertas para limpieza entre cristales
- Con sistema de frenado en las puertas
- **Cierre homogéneo y continuo gracias a un sistema de pistón**

Material: Aluminio



Eva **Quito**
+ Eva **Bogota**

Ducha angular con 1 fijo +
1 puerta corredera en línea
y 1 lateral fijo a 90° sin guía



DETALLE 1

Terminación de guía superior a cristal fijo en ángulo de 90°



DETALLE 2

Cierre de puertas con gomas imantadas



Eva Loja

Ducha 2 fijos + 2 puertas correderas centrales en línea



DETALLE 1

Cierre de puerta con perfil
imantado a pared



DETALLE 2

Guiador inferior de
puerta con liberador
incorporado

Eva **Cusco**

Ducha 1 fijo + 1 puerta
corredera en línea







DETALLE 1

Guía en ángulo de 90°
grados unida con escuadra



DETALLE 2

Cierre de puertas con
gomas imantadas en ángulo a 90°

Eva **Quito** +
Eva **Quito**

Ducha con 2 fijos + 2 puertas
correderas centrales
en ángulo de 90°

Detalles



01
Unión de las guías superiores en ángulo,
mediante escuadra.



02
Fijación de la perfilería de aluminio a la pared.



SISTEMA DE FRENADO

03
Rodamiento superior de la puerta corredera
y freno posicionador.



04
Rodamiento superior de la puerta corredera
y final de carrera.

Modelos básicos

Eva Cusco

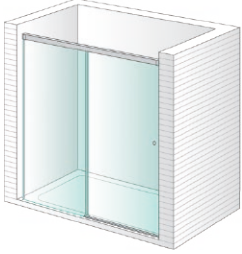

Ducha 1 fijo + 1 puerta corredera en línea

Eva Cali

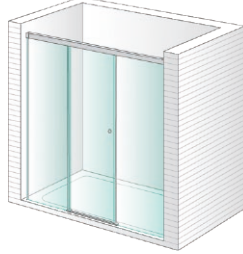

Ducha 2 fijos + 1 puerta corredera central en línea

Eva Loja



Ducha 2 fijos + 2 puertas correderas centrales en línea

Eva Quito

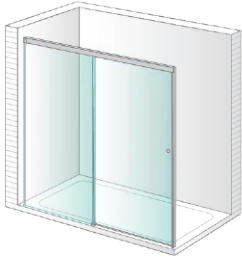

Ducha 1 fijo + 1 puerta corredera en línea para combinar a 90°

Sólo para combinar con Eva Quito y Eva Bogota

Eva Bogota

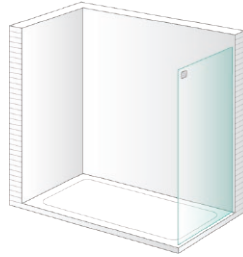

Ducha lateral fijo para combinar a 90°

Sólo para combinar con Eva Quito

Estos dos modelos nunca pueden ir solos, siempre se tienen que combinar con otros.

En caso de querer solamente un fijo, consultar la familia Space.

Accesorios y acabados

Tiradores y pomos



PP
Pomo Plano

Pomo Por Defecto



PU
Pomo Sol



PL
Pomo Luna



TS
Tirador Slim

Acabados



B
Brillo



M
Mate



N
Negro Esmerilado



/ Cierre homogéneo y continuo gracias a un sistema de pistón. Ayuda a cerrar la puerta de la mampara con suavidad.

/ Se introduce el tope final de carrera en la serie Eva. Se trata de un mecanismo compuesto por un silent-block que permite amortiguar y silenciar el golpe producido al abrir o cerrar la puerta.

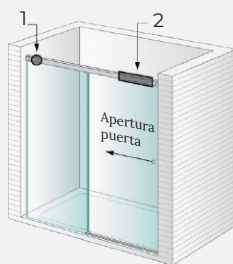

1. Tope final carrera
2. Freno posicionamiento

/ Los modelos angulares (Quito-Quito) se servirán con cuatro topes (sin frenos) para evitar posibles problemas de balanceos producidos por el ancho reducido de las puertas.

El resto de los modelos se servirán con el freno posicionador en la parte de apertura de la puerta actuando al cerrarla y se añade el tope final de carrera en la parte del cierre actuando al abrirla (según croquis adjunto).

/ Mampara para ducha con puertas correderas

- Puertas y elementos fijos en cristal templado de 6 mm
- Guía superior en aluminio extrusionado
- Sistema de desbloqueo de puertas para limpieza entre cristales

Material: Aluminio



Slim Vela

Ducha angular con 2 fijos
+ 2 puertas correderas
centrales en ángulo de 90°



DETALLE 1

Guía en ángulo de 90°
unida con escuadra



DETALLE 2

Terminación de guía superior
a cristal fijo en ángulo de 90°



Slim Vela + Slim Lyra

Ducha angular con 1 fijo
+ 1 puerta corredera en línea
y 1 lateral fijo a 90° sin guía



DETALLE 1

Tirador de puerta minimalista que corre por detrás del cristal fijo



DETALLE 2

Guiador inferior de puerta con liberador incorporado

Slim **Orion**

Ducha 2 fijos + 1 puerta
corredera central en línea







DETALLE 1
Guía superior
minimalista



DETALLE 2
Cierre de puerta con
perfil imantado a pared

Slim **Astra**

Ducha 1 fijo + puerta
corredera en línea

Detalles



01
Detalle de la guía superior con soporte a pared.



02
Detalle unión de las guías en ángulo mediante escuadra.



03
Detalle del rodamiento superior de la puerta corredera.

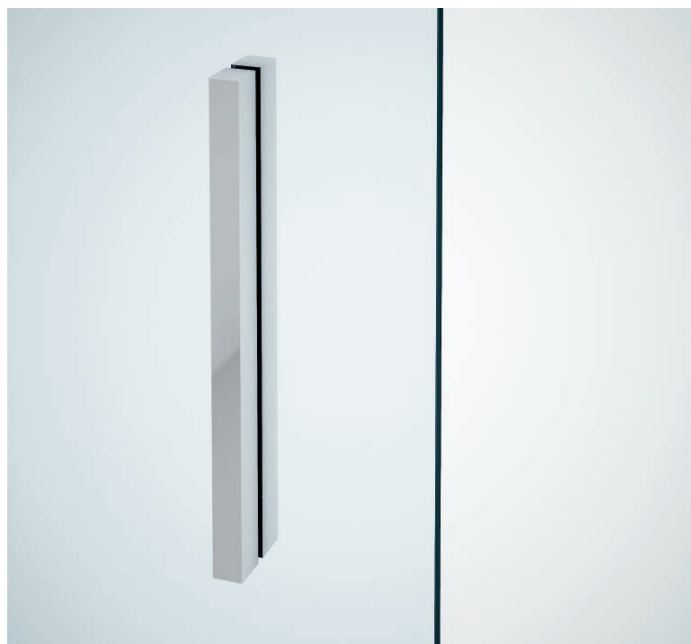

04
Detalle del tirador Slim.

Modelos básicos

Slim **Astra**

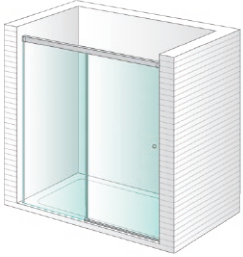

Ducha 1 fijo + 1 puerta corredera en línea

Slim **Orion**

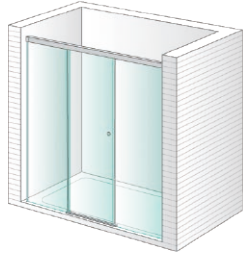

Ducha 2 fijos + 1 puerta corredera central en línea

Slim **Fenix**



Ducha 2 fijos + 2 puertas correderas en línea

Slim **Vela**

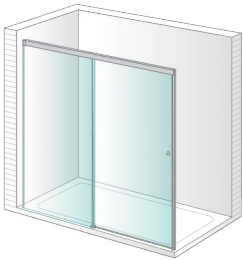

Ducha 1 fijo + 1 puerta corredera en línea para combinar a 90°

Sólo para combinar con Slim Vela y Slim Lyra

Slim **Lyra**

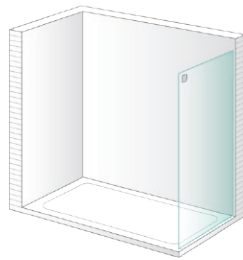

Ducha lateral sin guía para combinar a 90°

Sólo para combinar con Slim Vela

Estos dos modelos nunca pueden ir solos, siempre se tienen que combinar con otros.

En caso de querer solamente un fijo, consultar la familia Space.

Accesorios y acabados

Tiradores y pomos



TS
Tirador Slim

Tirador Por Defecto



PP
Pomo Plano



PL
Pomo Luna

Acabados



B
Brillo



M
Mate



N
Negro Esmerilado

/ Mampara para ducha con puertas correderas

- Puertas y elementos fijos en cristal templado de 6 mm
- Guía superior en aluminio extrusionado
- Sistema de desbloqueo de puertas para limpieza entre cristales
- Sistema de rodamientos de acero inoxidable
- Puertas correderas con regulación en altura para corregir posibles descuadres

Material: Aluminio



Kora Bahamas

Ducha con 1 fijo + 1
puerta corredera en línea



DETALLE 1

Cierre de puerta con perfil imantado a pared



DETALLE 2

Guiador inferior de puerta con liberador incorporado



Kora **Belice**

Ducha con 2 fijos
+ 1 puerta corredera
central en línea



DETALLE 1

Guía superior en ángulo de 90° grados unida con escuadra



DETALLE 2

Cierre de puertas con gomas imantadas en ángulo a 90°

Kora **Granada**
+ Kora **Granada**

Ducha con 2 fijos + 2 puertas
correderas centrales
en ángulo de 90°







DETALLE 1

Terminación de guía superior a cristal fijo en ángulo de 90°



DETALLE 2

Cierre de puerta a fijo en ángulo de 90° con goma

Kora **Granada** + Kora **Panamá**

Ducha angular con 1 fijo
+ 1 puerta corredera en línea
y 1 lateral fijo a 90° sin guía

Detalles

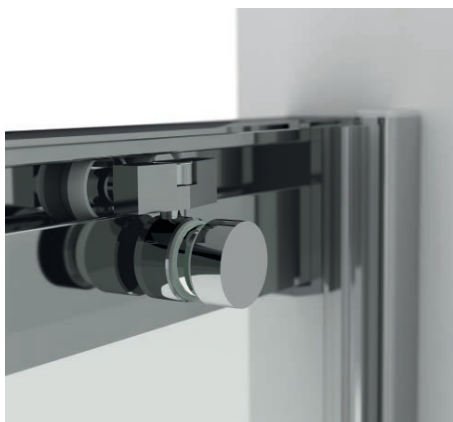

01
Rodamiento superior de la puerta corredera en acero inoxidable.



02
Detalle de la tapeta embellecedora del soporte superior.



03
Fijación de la perifería de aluminio a la pared.



04
Unión de las guías superiores, en ángulo, mediante escuadra.



05
Detalle del cierre magnético de la puerta.



06
Sistema de liberación de puertas bloqueado.



07
Sistema de liberación de puertas desbloqueado, para facilitar la limpieza entre cristales.



08
Perfil inferior para una mejor estanqueidad en las puertas.

Modelos básicos

Kora Bahamas

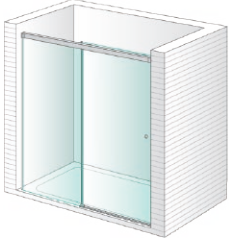

Ducha 1 fijo + 1 puerta corredera en línea

Kora Belice

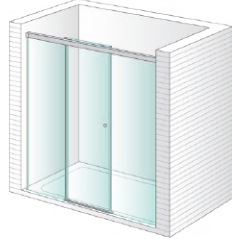

Ducha 2 fijos + 1 puerta corredera central en línea

Kora Dominica

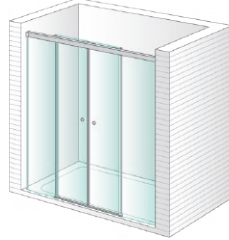

Ducha 2 fijos + 2 puertas correderas centrales en línea

Kora Granada

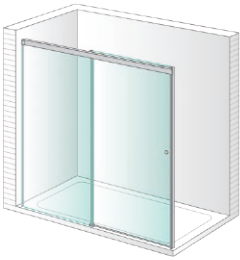

Ducha 1 fijo + 1 puerta corredera en línea para combinar a 90°

Sólo para combinar con Kora Granada y Kora Panamá

Kora Panamá

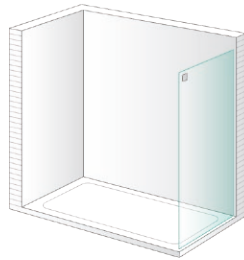

Ducha lateral fijo sin guía para combinar a 90°

Sólo para combinar con Kora Granada

Estos dos modelos nunca pueden ir solos, siempre se tienen que combinar con otros.

En caso de querer solamente un fijo, consultar la familia Space.

Accesorios y acabados

Tiradores y pomos



PP
Pomo Plano

Pomo Por Defecto



PU
Pomo Sol



PL
Pomo Luna



TS
Tirador Slim

Acabados



B
Brillo



M
Mate



Colecciones

PRACTICABLES

Acero

Queen	110
Nerta	128

Latón

Black	144
Alba	156

Acero/Latón

Zen	170
-----	-----

Aluminio

Nova	188
------	-----

/ Mampara para ducha con puertas practicables y plegables

- Puertas en cristal templado de 8 mm
- Elementos fijos en cristal templado de 10 mm (Excepto modelos Kamose y Sobek)
- Puertas plegables con apertura en acordeón hacia el interior
- Herrajes en acero inoxidable
- En los modelos con fijo o plegables, el cristal solapa para evitar fugas de agua
- **Permite realizar infinitas combinaciones**

Material: Acero



Queen **Kamose**

Ducha con 1 fijo y 1 puerta practicable en línea



Queen Rex

Ducha 1 puerta
practicable

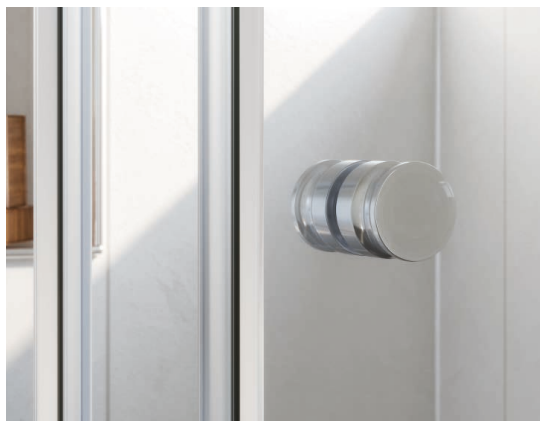

DETALLE 1

Cierre de puerta a cristal fijo
con gomas imantadas



DETALLE 2

Bisagra en acero inoxidable
con apertura de 90°



Queen **Horus** + Queen **Thais**

Ducha angular con 1 fijo
+ 1 puerta practicable en
línea y 1 lateral fijo a 90°



DETALLE 1

Puerta con solape a cristal fijo
para evitar fugas de agua



DETALLE 2

Pomo ergonómico en acero
inoxidable

Queen **Ramses**

Ducha con 2 puertas
plegables en línea



DETALLE 1

Bisagra en acero inoxidable



DETALLE 2

Cierre de puerta a
pared con goma



Detalles



01
Bisagra Queen entre el elemento fijo y la puerta practicable cerrada.



02
Bisagra Queen entre el elemento fijo y la puerta practicable abierta.



03
Bisagra Queen entre la pared y la puerta plegable cerrada.



04
Bisagra Queen entre la pared y la puerta plegable abierta hacia dentro.



05
Bisagra Queen entre la pared y la puerta practicable con apertura hacia fuera.

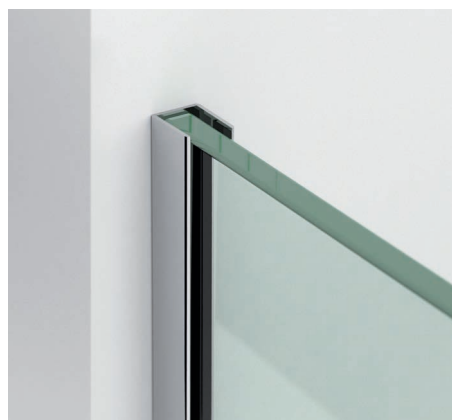

06
Fijación del elemento fijo a la pared con perfil en forma de "u".



07
Perfil inferior para una mejor estanqueidad en las puertas.

Modelos básicos

Queen **Rex**



Ducha 1 puerta practicable

Queen **George**



Ducha 1 fijo + 1 puerta practicable en línea

Queen **Kamose**



Ducha 1 fijo y 1 puerta practicable en línea

Queen **Ramses**



Ducha 2 puertas plegables en línea

Queen **Isis**

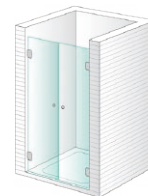

Ducha 2 puertas practicables en línea

Queen **Midas**

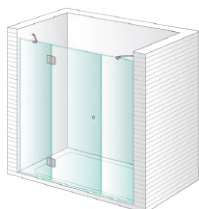

Ducha 2 fijos + 1 puerta practicable central en línea

Queen **Osiris**

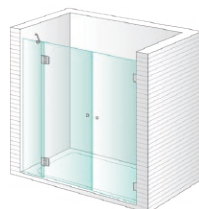

Ducha 1 fijo + 2 puertas practicables en línea

Queen **Sobek**

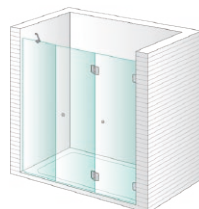

Ducha 2 puertas plegables con fijo en línea

Queen **Keops**

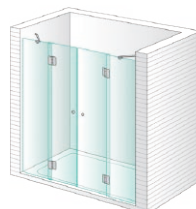

Ducha 2 fijos + 2 puertas practicables centrales en línea

Queen **Seth**



Ducha 1 puerta practicable para combinar a 90°

Sólo para combinar con Queen Seth, Queen Horus y Queen Thais

Queen **Horus**



Ducha 1 fijo + 1 puerta practicable en línea para combinar a 90°

Sólo para combinar con Queen Horus, Queen Thais y Queen Seth

Queen **Thais**

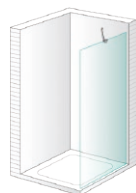

Ducha lateral fijo para combinar a 90°

Sólo para combinar con Queen Seth y Queen Horus

Queen **Jerti**



Ducha 1 fijo + 1 puerta practicable en línea para combinar a 90°

Sólo para combinar con Queen Pega

Queen **Pega**



Ducha lateral fijo para combinar a 90°

Sólo para combinar con Queen Jerti

Queen **Anubis**

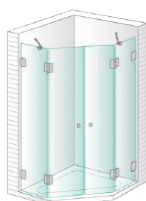

Ducha 2 fijos + 2 puertas practicables en plato pentagonal

Estos cinco modelos nunca pueden ir solos, siempre se tienen que combinar con otros.

En caso de querer solamente un fijo, consultar la familia Space.

Accesorios y acabados

Pomos



PC
Pomo Cilíndrico

Pomo Por Defecto



PSE
Pomo Semiesférico

Barras



BA
Barra articulada
Si el ancho del elemento fijo es inferior a 601 mm en ducha y 801 mm en bañera.



BF
Barra fija
Si el ancho del elemento fijo es igual o superior a 601 mm.

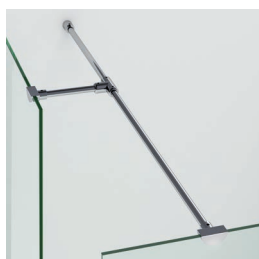

BT
Barra en forma de T
Para sujetar dos fijos con una sola barra.

Acabados



B
Brillo



M
Mate Cepillado

Los pomos, las barras pueden servirse en Brillo y en Mate Cepillado.

/ Mampara para ducha con puertas practicables

- Puertas en cristal templado de 6 mm
- Elementos fijos en cristal templado de 8 mm
- Bisagras en acero inoxidable
- Puertas practicables con apertura de 180°

Material: Acero



Nerta **Zio**

Ducha 1 fijo y 1 puerta
practicable en línea



Nerta **Saga** +
Nerta **Magni**

Ducha 1 fijo + puerta
practicable en línea para
combinar desde fijo a 90°



DETALLE 1

Bisagra a pared con
apertura de 180 grados



DETALLE 2

Barra de sujeción
en acero inoxidable





DETALLE 1

Bisagra de puerta a cristal fijo
con apertura de 180 grados



DETALLE 2

Maneta de puerta
en acero inoxidable

Nerta **Ran**

Ducha 1 fijo + 1 puerta
practicable en línea

Nerta **Talia**

Ducha con puerta practicable



DETALLE 1

Cierre de puerta a pared con goma



DETALLE 2

Perfil inferior en aluminio para evitar fugas de agua



Detalles



01
Bisagra Nerta entre el elemento fijo y la puerta practicable cerrada.



02
Bisagra Nerta entre la pared y la puerta practicable cerrada.



03
Fijación del elemento fijo a la pared con perfil en forma de "u".



04
Tirador Nerta.

Modelos básicos

Nerta **Talia**

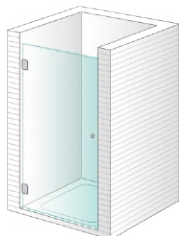

Ducha 1 puerta practicable

Nerta **Ran**

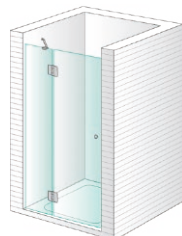

Ducha 1 fijo + 1 puerta practicable en línea

Nerta **Zio**

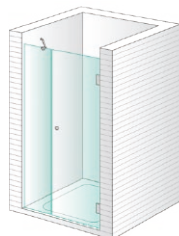

Ducha 1 fijo y 1 puerta practicable en línea

Nerta **Hela**

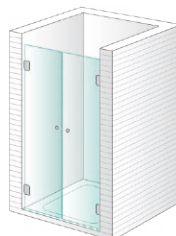

Ducha 2 puertas practicables en línea

Nerta **Embla**

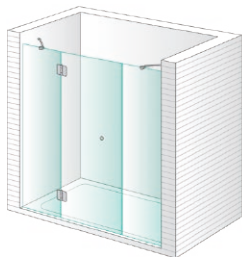

Ducha 2 fijos + 1 puerta practicable central en línea

Nerta **Buri**

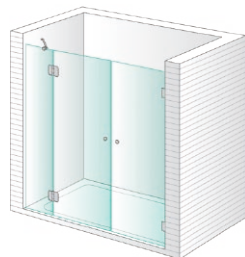

Ducha 1 fijo + 2 puertas practicables en línea

Nerta **Odin**

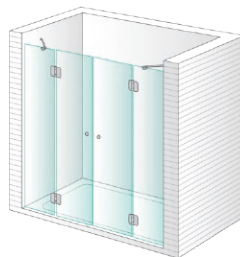

Ducha 2 fijos + 2 puertas practicables centrales en línea

Nerta **Thor**

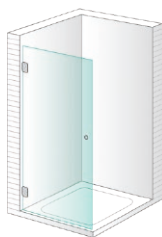

Ducha 1 puerta practicable para combinar a 90°

Sólo para combinar con Nerta Thor, Nerta Vidar y Nerta Morfeo

Nerta **Vidar**

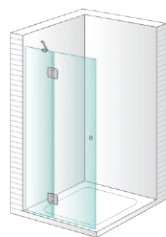

Ducha 1 fijo + 1 puerta practicable en línea para combinar a 90°

Sólo para combinar con Nerta Vidar y Morfeo

Nerta **Morfeo**

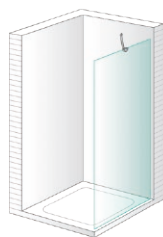

Ducha lateral fijo para combinar a 90°

Sólo para combinar con Nerta Thor y Nerta Vidar

Nerta **Saga**

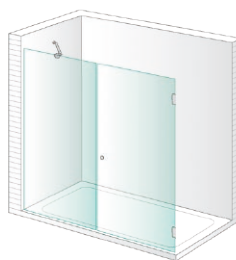

Ducha 1 fijo + puerta practicable en línea para combinar desde fijo a 90°

Sólo para combinar con Nerta Magni

Nerta **Magni**

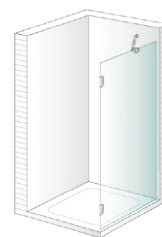

Ducha lateral fijo para combinar a 90°

Sólo para combinar con Nerta Talia y Nerta Saga

Estos cinco modelos nunca pueden ir solos, siempre se tienen que combinar con otros.

En caso de querer solamente un fijo, consultar la familia Space.

Por defecto, los fijos se sirven con perfil en forma de "U". Si se prefieren con escuadras, se tiene que especificar a la hora de hacer el pedido.

Accesorios y acabados

Tiradores y pomos

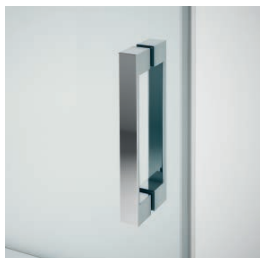

TN
Tirador Nerta

Tirador Por Defecto



PC
Pomo Cilíndrico



PE
Pomo Esférico



PSE
Pomo Semiesférico

Barras



BA
Barra articulada
Si el ancho del elemento fijo es inferior a 601 mm en ducha y 801 mm en bañera.



BF
Barra fija
Si el ancho del elemento fijo es igual o superior a 601 mm.

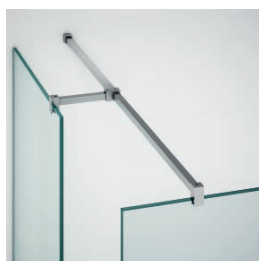

BT
Barra en forma de T
Para sujetar dos fijos con una sola barra.

Acabados



B
Brillo



M
Mate Cepillado



N
Negro Mate

Los pomos y las barras pueden servirse en Brillo, en Mate Cepillado y en Negro Mate.

/ Mampara para ducha con puertas practicables

- Puertas en cristal de 8 mm
- Elementos fijos en cristal templado de 8 mm
- Bisagras en latón con recubrimiento PVD en acabado negro esmerilado
- Puertas practicables con apertura de 180°

Material: Latón



Black **Grafito**

Ducha 1 fijo + puerta en línea +
1 lateral fijo a 90 grados



Black Antracita

Ducha con 1 puerta practicable



DETALLE 1

Bisagra con apertura de 180°



DETALLE 2

Maneta de puerta ergonómica en negro mate



Black Zafiro

Ducha 1 fijo y 1 puerta
practicable en línea



DETALLE 1

Bisagra a pared con
apertura de 180°



DETALLE 2

Barra de sujeción a pared en
negro mate

Detalles



01
Bisagra black de sujeción entre elemento fijo
y puerta practicable



02
Maneta de puerta maneta black en negro mate



03
Bisagra black de sujeción entre la pared y la
puerta practicable



04
Barra de sujeción a pared

Modelos básicos

Black **Antracita**

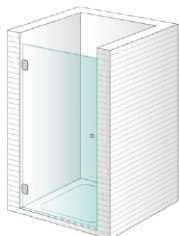

Ducha 1 puerta practicable

Black **Grafito**

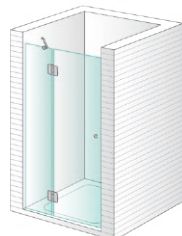

Ducha 1 fijo + 1 puerta practicable en línea

Black **Zafiro**

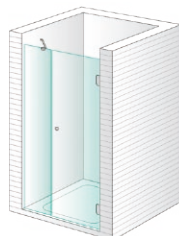

Ducha 1 fijo y 1 puerta practicable en línea

Black **Diamante**

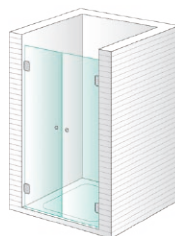

Ducha 2 puertas practicables en línea

Black **Carbon**

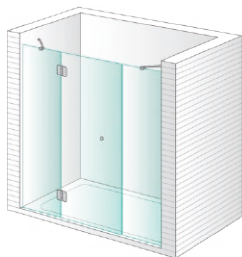

Ducha 2 fijos + 1 puerta practicable central en línea

Black **Azabache**

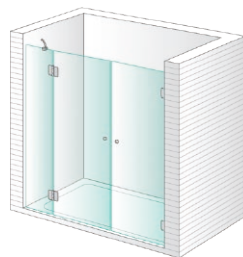

Ducha 1 fijo + 2 puertas practicables en línea

Black **Oleo**

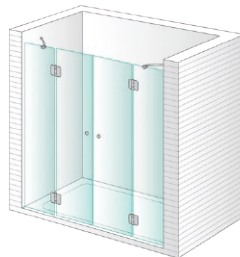

Ducha 2 fijos + 2 puertas practicables centrales en línea

Black **Ebano**

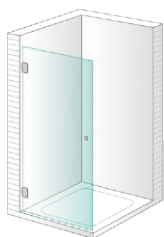

Ducha 1 puerta practicable para combinar a 90°

Sólo para combinar con Black Ebano, Black Grafito, Black Onyx

Black **Grafito**



Ducha 1 fijo + 1 puerta practicable en línea para combinar a 90°

Sólo para combinar con Black Ebano, Black Grafito, Black Onyx

Black **Onix**

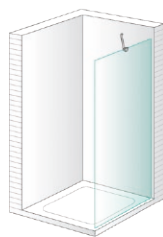

Ducha lateral fijo para combinar a 90°

Sólo para combinar con Black Ebano y Black Grafito

Estos tres modelos nunca pueden ir solos, siempre se tienen que combinar con otros.

En caso de querer solamente un fijo, consultar la familia Space.

Por defecto, los fijos se sirven con perfil en forma de "U". Si se prefieren con escuadras, se tiene que especificar a la hora de hacer el pedido.

Accesorios y acabados

Tiradores y pomos



TN
Tirador Nerta

Tirador Por Defecto

Barras



BA
Barra Articulada

Si el ancho del elemento fijo es inferior a 6001mm en ducha y 801mm en bañera.



BF
Barra Fija

Si el ancho del elemento fijo es igual o superior a 601mm.

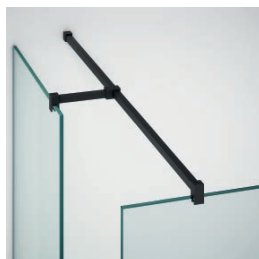

BT
Barra en forma de T

Para sujetar dos fijos con una sola barra.

Acabados



N
Negro Esmerilado

Los pomos y las barras se sirven en acabado negro mate

/ Mampara para ducha y zonas de paso con puertas pivotantes

- Puertas en cristal templado de 8 mm
- Elementos fijos en cristal templado de 10 mm
- Perfil empotrable a techo en aluminio extrusionado
- Posibilidad de añadir iluminación mediante leds
- Bisagras pivotantes en latón cromado
- Opción elegante para separar ambientes de interior mediante puertas de paso

Material: Latón



Alba **Pardo**
+ Alba **Perth**

Ducha angular con 1 fijo y una 1 pivotante en línea + 1 un fijo en ángulo de 90°, a techo



DETALLE 1
Bisagra pivotante
180 grados



DETALLE 2
Maneta doble
ergonómica



Alba Mackay

Ducha con 1 fijo
+ 1 puerta pivotante
en línea, a techo

Alba **Perth**

Ducha con 1 fijo
a techo



DETALLE 1
Perfil superior
empotrado a techo









Alba **Dubbo**

Ducha 1 puerta pivotante
entre paredes



DETALLE 1

Cierre de puerta a pared
con goma

Detalles

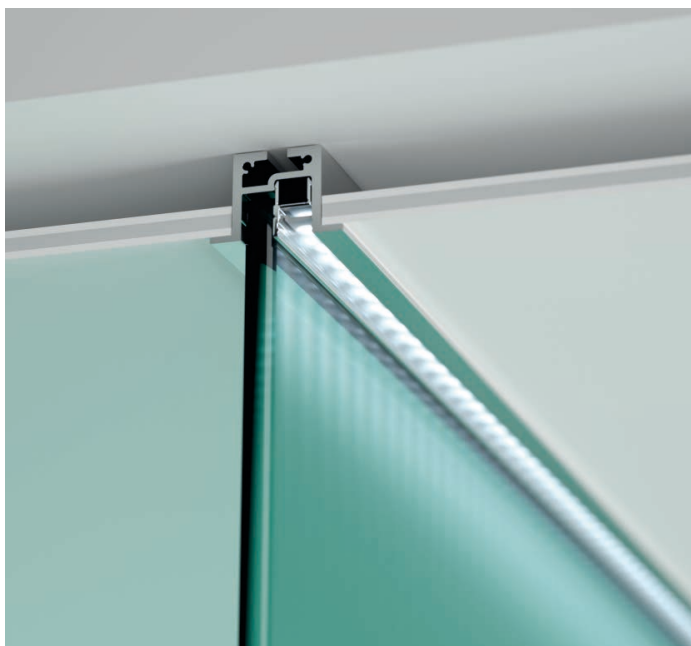

01
Perfil superior para sujetar el cristal fijo,
iluminado con leds.

Por defecto, se sirve sin iluminación led.

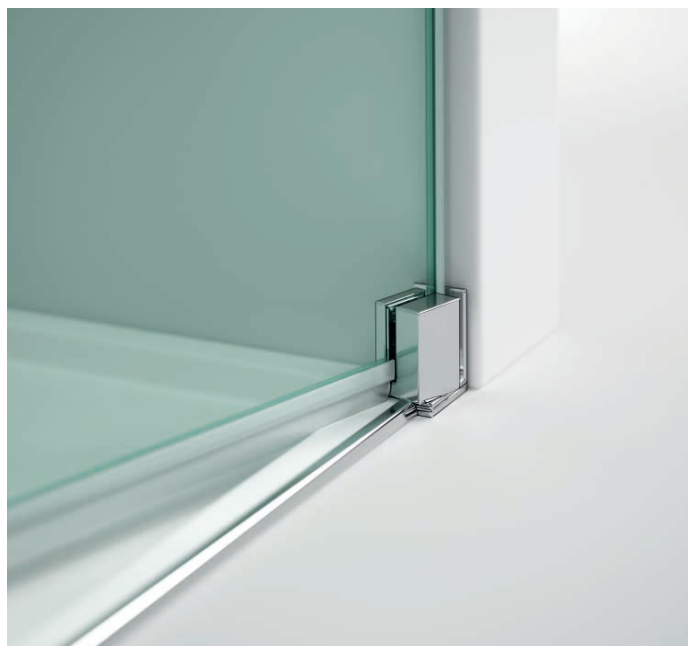

02
Bisagra pivotante y perfil inferior para una
mejor estanqueidad en las puertas.

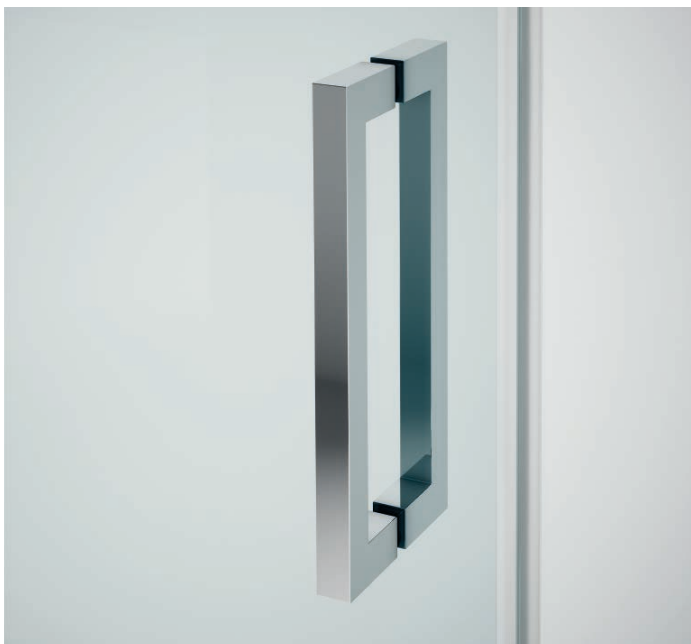

03
Tirador Alba

Modelos básicos

Alba **Brisbane**

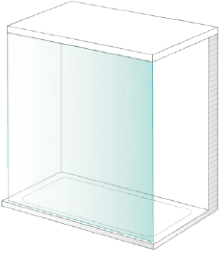

Ducha 1 fijo central, a techo

Alba **Sydney**

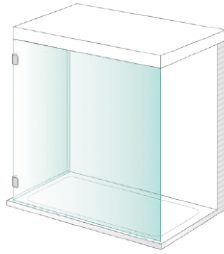

Ducha 2 fijos con escuadras, a techo

Alba **Perth**

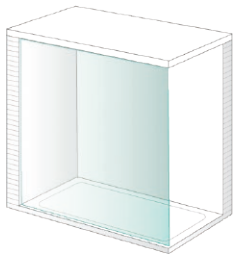

Ducha 1 fijo angular, a techo

Alba **Dubbo**

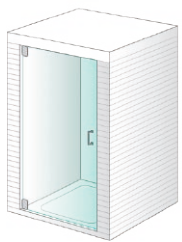

Ducha 1 puerta pivotante entre paredes, a techo

Alba **Mackay**

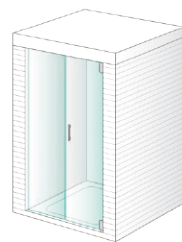

Ducha 1 fijo y 1 puerta pivotante en línea, a techo

Alba **Kiana**

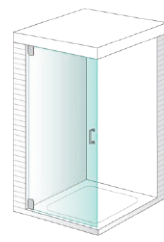

Ducha 1 puerta pivotante para combinar a 90°, a techo

Sólo para combinar con Alba Kiana y Alba Perth

Alba **Pardo**

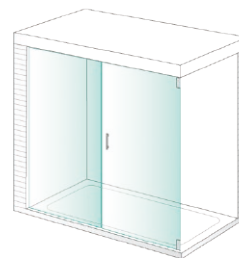

Ducha 1 fijo y 1 puerta pivotante en línea para combinar a 90°, a techo

Sólo para combinar con Alba Perth

Accesorios y acabados

Tiradores

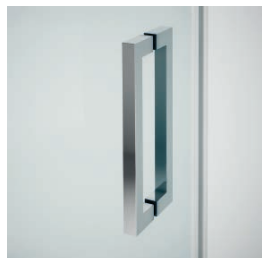

TA
Tirador Alba
20 cm de altura
Tirador Por Defecto

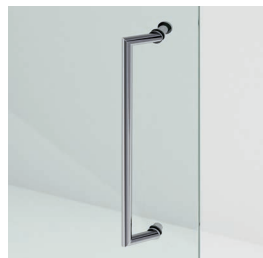

TG
Tirador Gala
40 cm de altura

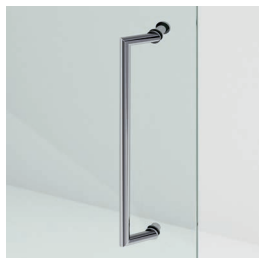

TN
Tirador nova
20 cm de altura

Accesorios

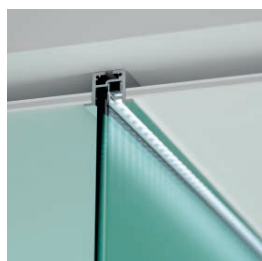

Perfil superior para sujetar el cristal fijo, iluminado con leds.

Por defecto, se sirve sin iluminación led.

Acabados



B
Brillo



M
Mate



BL
Blanco



N
Negro Esmerilado

Los tiradores pueden servirse en Brillo, en Mate, en Blanco y en Negro Mate.

/ Mampara para ducha con puertas practicables

- Puertas en cristal templado de 6 mm
- Elementos fijos en cristal templado de 8 mm
- Puertas practicables con apertura de 90° hacia el exterior
- Bisagras en acero/latón

Material: Acero/Latón



Zen Rei

Ducha 1 fijo y 1 puerta
practicable en línea



DETALLE 1

Bisagra a pared con
apertura de 90 grados



DETALLE 2

Barra de sujeción a
pared rectangular



Zen **Kobe**

Ducha 1 fijo + 1 puerta
practicable en línea

Zen **Atami** +
Zen **Kure**

Ducha con 1 fijo
+ 1 puerta en línea a fijo
en ángulo de 90 grados

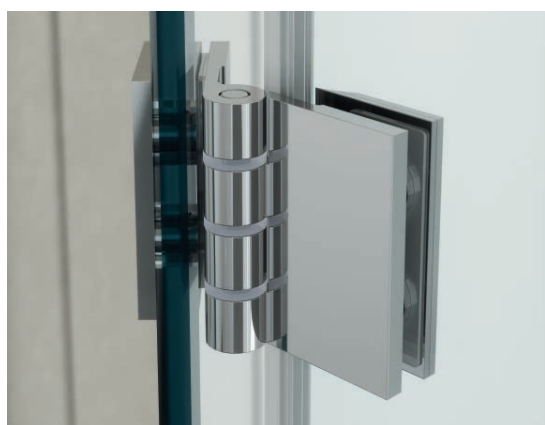

DETALLE 1

Bisagra de puerta a cristal
fijo a 90 grados



DETALLE 2

Tirador de puerta minimalista





Zen Akira + Zen Kyoto

Ducha con 1 puerta
practicable + bañera con
1 fijo + panel abatible



DETALLE 1

Cierre de puerta a pared
con goma



DETALLE 2

Bisagra de puerta a cristal fijo
con apertura de 90°

Detalles



01
Bisagra Zen de sujeción entre la pared y la puerta practicable.



02
Bisagra Zen de sujeción entre el elemento fijo y la puerta practicable.



03
Fijación del elemento fijo a la pared con perfil en forma de "u".



04
Tirador Zen.

Modelos básicos

Zen Akira



Ducha 1 puerta practicable

Zen Kobe



Ducha 1 fijo + 1 puerta practicable en línea

Zen Rei

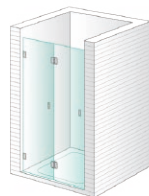

Ducha 1 fijo y 1 puerta practicable en línea

Zen Mei

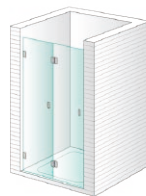

Ducha 2 puertas plegables en línea

Zen Yoko

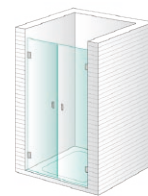

Ducha 2 puertas practicables en línea

Zen Fuji

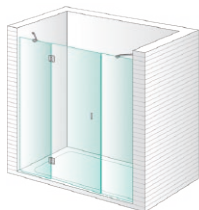

Ducha 2 fijos + 1 puerta practicable central en línea

Zen Kane

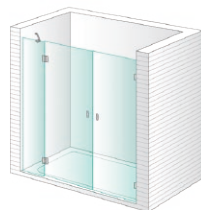

Ducha 1 fijo + 2 puertas practicables en línea

Zen Ume



Ducha 2 fijos + 2 puertas practicables centrales en línea

Zen Tokyo



Ducha 1 puerta practicable para combinar a 90°

Sólo para combinar con Zen Tokyo, Zen Osaka y Zen Neko

Zen Osaka



Ducha 1 fijo + 1 puerta practicable en línea para combinar a 90°

Sólo para combinar con Zen Osaka, Zen Tokyo y Zen Neko

Zen Neko

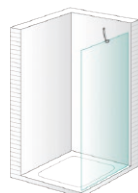

Ducha lateral fijo para combinar a 90°

Sólo para combinar con Zen Tokyo y Zen Osaka

Zen Atami

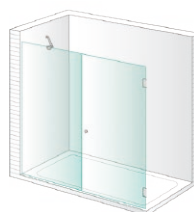

Ducha 1 fijo + puerta practicable en línea para combinar desde fijo a 90°

Zen Kure

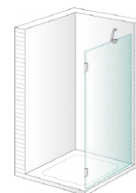

Ducha lateral fijo para combinar a 90°

Zen Gin

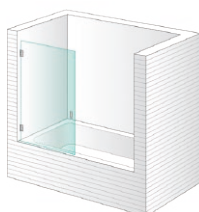

Bañera 1 panel practicable

Zen Kioto

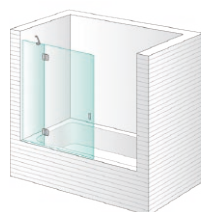

Bañera 1 fijo + 1 panel practicable en línea

Estos cinco modelos nunca pueden ir solos, siempre se tienen que combinar con otros.

En caso de querer solamente un fijo, consultar la familia Space.

Por defecto, los fijos se sirven con perfil en forma de "U". Si se prefieren con escuadras, se tiene que especificar a la hora de hacer el pedido.

Accesorios y acabados

Tiradores y pomos



TZ
Tirador Zen

Tirador Por Defecto



PC
Pomo Cilíndrico

Barras



BA
Barra articulada
Si el ancho del elemento fijo es inferior a 601 mm en ducha y 801 mm en bañera.



BF
Barra fija
Si el ancho del elemento fijo es igual o superior a 601 mm.



BT
Barra en forma de T
Para sujetar dos fijos con una sola barra.

Acabados



B
Brillo



M
Mate



N
Negro Mate



BL
Blanco



O
Oro Brillo

Los pomos y las barras pueden servirse en brillo, mate, negro mate, blanco y oro brillo.

Pueden consultar disponibilidad de otros colores o acabados. Tendrán precios y plazos de entrega distintos a los tarifados

/ Mampara para ducha con puertas practicables

- Puertas y elementos fijos en cristal templado de 6 mm
- Puertas practicables con apertura de 180°
- Perfilera de aluminio anodizado con imanes integrados
- Cierre magnético en todas las versiones
- Bisagra tubular

Material: Aluminio



Nova **Lisa**

Ducha 1 fijo + 1 puerta
practicable en línea



DETALLE 1

Perfilería entre el elemento fijo y la puerta pivotante



DETALLE 2

Cierre de puerta con perfil imantado a pared



Nova **Laguna** +
Nova **Aqua**

Ducha 1 puerta practicable +
Bañera 1 panel practicable

Nova **Mara**

Ducha 2 puertas
practicables en línea



DETALLE 1

Cierre de puertas con
perfil imantado









Nova **Prisma** +
Nova **Vega**

Ducha angular con 1 puerta
practicable + 1 lateral fijo a 90^a



DETALLE 1

Bisagra tubular con apertura
de 180°

Detalles



01
Fijación de la puerta a la pared con perfil elevable para una mayor duración de los vierteaguas con tornillería oculta.



02
Fijación del elemento fijo a la pared y brazo articulado.



03
Perfilería entre el elemento fijo y la puerta practiable.



04
Perfil inferior para una mejor estanqueidad en las puertas.



05
Tirador modelo Nova. Por defecto, la mampara se sirve con él, aunque el cliente también puede elegir, sin cargo alguno, el tirador Riba y el tirador Gala.

Modelos básicos

Nova Laguna



Ducha 1 puerta practicable

Se puede combinar con Nova Zoco

Nova Lisa



Ducha 1 fijo + 1 puerta practicable en línea

Se puede combinar con Nova Zoco

Nova Mimir



Ducha 1 fijo y 1 puerta practicable en línea

Se puede combinar con Nova Zoco

Nova Mara



Ducha 2 puertas practicables en línea

Se puede combinar con Nova Zoco

Nova Orestes



Ducha 2 puertas plegables en línea

Se puede combinar con Nova Zoco

Nova Syn

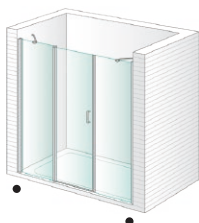

Ducha 2 fijos + 1 puerta practicable central en línea

Se puede combinar con Nova Zoco

Nova Vita

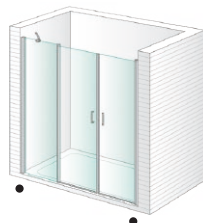

Ducha 1 fijo + 2 puertas practicables en línea

Se puede combinar con Nova Zoco

Nova Plus

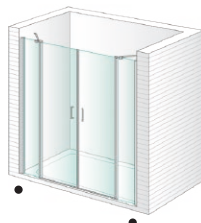

Ducha 2 fijos + 2 puertas practicables centrales en línea

Se puede combinar con Nova Zoco

Nova Sedna



Ducha semicircular 2 puertas practicables

Se puede combinar con Nova Zoco

Nova Terra



Ducha semicircular 2 fijos + 2 puertas practicables

Se puede combinar con Nova Zoco

Nova Prisma



Ducha 1 puerta practicable para combinar a 90°

Sólo para combinar con Nova Prisma, Nova Sara, Nova Vega y también con Nova Zoco

Nova Sara



Ducha 1 fijo + 1 puerta practicable en línea para combinar a 90°

Sólo para combinar con Nova Prisma, Nova Sara, Nova Vega y también con Nova Zoco

Nova Rocio



Ducha 2 puertas plegables para combinar a 90°

Sólo para combinar con Nova Vega y también con Nova Zoco

Nova Vega

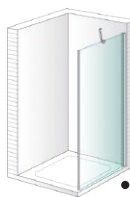

Ducha lateral fijo para combinar a 90°

Sólo para combinar con Nova Prisma, Nova Sara, Nova Rocio y también con Nova Zoco

Estos cuatro modelos nunca pueden ir solos, siempre se tienen que combinar con otros.

En caso de querer solamente un fijo, consultar la familia Space.

Nova Zoco



Ducha lateral fijo para añadir a 90°

Sólo para combinar con todos los modelos Nova de ducha

Este modelo nunca puede ir solo, siempre se tiene que combinar con otro

En caso de querer solamente un fijo, consultar la familia Space

Sólo se puede instalar en los vértices marcados con un topo

Nova Aqua

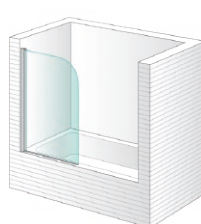

Bañera 1 panel practicable

Nova Art

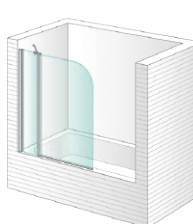

Bañera 1 fijo + 1 panel practicable en línea

Nova Brisa

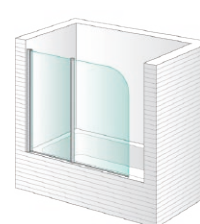

Bañera 2 paneles plegables en línea

Accesorios y acabados

Tiradores



TN
Tirador Nova
20 cm de altura
Tirador Por Defecto

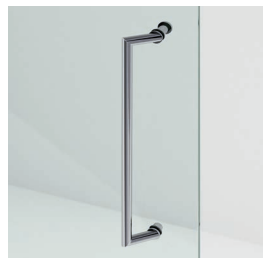

TG
Tirador Gala
36 cm de altura

Barras



BA
Barra articulada
Si el ancho del elemento fijo es inferior a 601 mm en ducha y 801 mm en bañera.



BF
Barra fija
Si el ancho del elemento fijo es igual o superior a 601 mm.

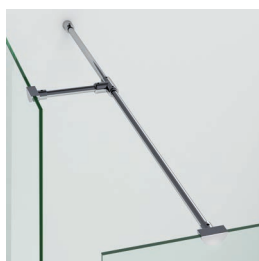

BT
Barra en forma de T
Para sujetar dos fijos con una sola barra.

Acabados



B
Brillo



M
Mate



BL
Blanco

Los tiradores y las barras pueden servirse en Brillo, en Mate y en Blanco.



Colecciones

FIJOS MODULARES

Acero

Space 208

Aluminio

Futura 222

/ Sistema modular de fijos

- Cristales templados de 10 mm
- Herrajes en acero inoxidable
- Perfiles en acero inoxidable i/o de aluminio extrusionado.

Material: Acero



Space

Space **Longleat**

Ducha 1 fijo + 1 barra con perpendicular a la pared



Space **Led**

Ducha con 1 fijo + barra
con iluminación LED,
perpendicular a la pared



DETALLE 1

Barra de sujeción a pared



DETALLE 2

Accesorio barra LED

Space Indre

Ducha con 2 fijos
+ 1 barra en T



DETALLE 1
Barra de sujeción en
forma de T



DETALLE 2
Perfil inferior en aluminio para
evitar fugas de agua



Detalles



01
Detalle del brazo al fijo.

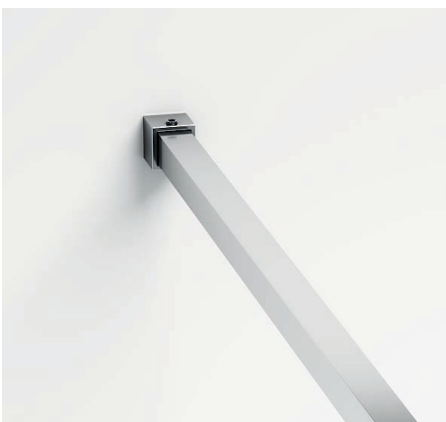

02
Fijación del brazo a la pared.

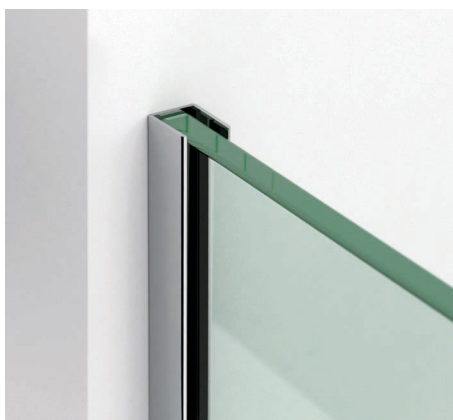

03
Fijación del elemento fijo a la pared con perfil en forma de "u".



04
Escuadra de sujeción entre dos elementos fijos en ángulo de 90°.



05
Detalle de la pinza de sujeción de la barra (con iluminación LED) a la pared en acero inoxidable.



06
Detalle de la barra con iluminación LED completa.

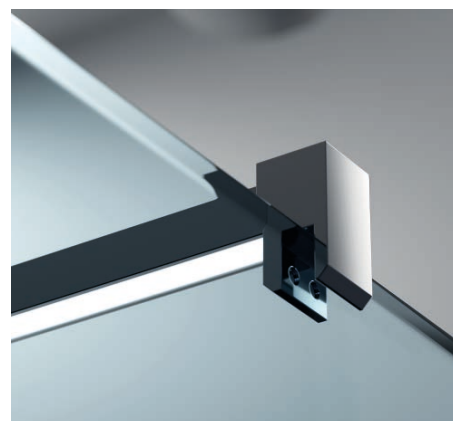

07
Detalle de la pinza de sujeción de la barra (con iluminación LED) al fijo en acero inoxidable.

Modelos básicos

Space **Casual**

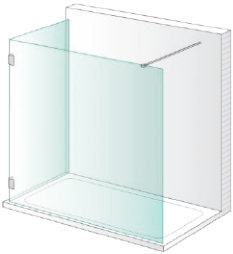

Ducha 2 fijos con escuadras + 1 barra perpendicular a la pared

Space **Hampton**

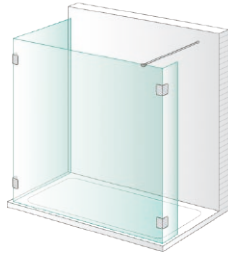

Ducha 3 fijos con escuadras + 1 barra perpendicular a la pared

Space **Indre**

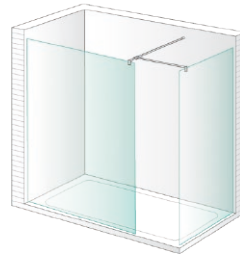

Ducha 2 fijos + 1 barra en T

Space **Longleat**

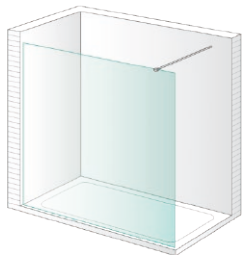

Ducha 1 fijo + 1 barra perpendicular a la pared

Space **Chartres**

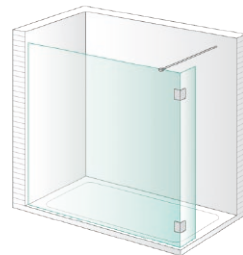

Ducha 2 fijos con escuadras + 1 barra perpendicular a la pared

Space **Pylos**

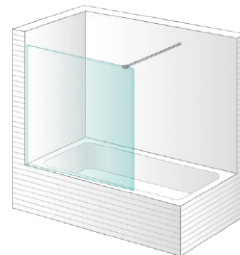

Bañera 1 fijo + 1 barra perpendicular a pared

Por defecto, los fijos se sirven con perfil en forma de "U". Si se prefieren con escuadras, se tiene que especificar a la hora de hacer el pedido.

Accesorios y acabados

Barras



BA

Barra articulada

Si el ancho del elemento fijo es inferior a 601 mm en ducha y 801 mm en bañera.



BF

Barra fija

Si el ancho del elemento fijo es igual o superior a 601 mm.

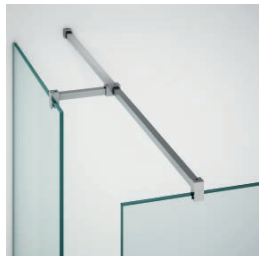

BT

Barra en forma de T

Para sujetar dos fijos con una sola barra.

Accesorios

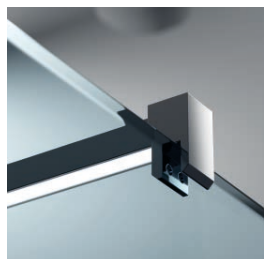

BFL

Barra fija con

iluminación LED

Acabados



B

Brillo



M

Mate



N

Negro Mate



BL

Blanco

/ Sistema modular de fijos

- Cristales templados de 8 mm con perfiles en aluminio negro esmerilado
- Posibilidad de personalizar la mampara con distintos modelos de serigrafía

Material: Aluminio



Futura **Norma**

Ducha 1 fijo + 1 barra
perpendicular a la pared



Futura Sense

Ducha 2 fijos
+ 1 barra en T



DETALLE 1
Perfilería perimetral
en aluminio



DETALLE 2
Serigrafía digital negra
vitrificada

Detalles



01
Barra fija

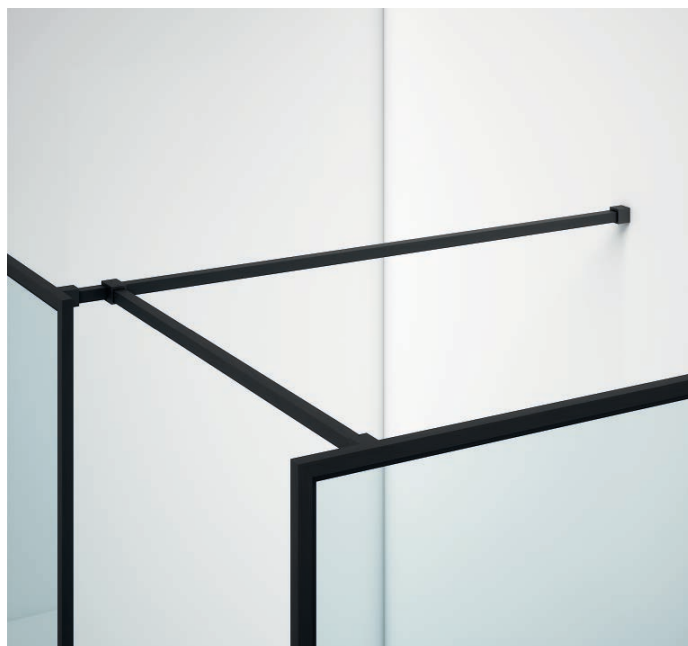

02
Barra en forma de T

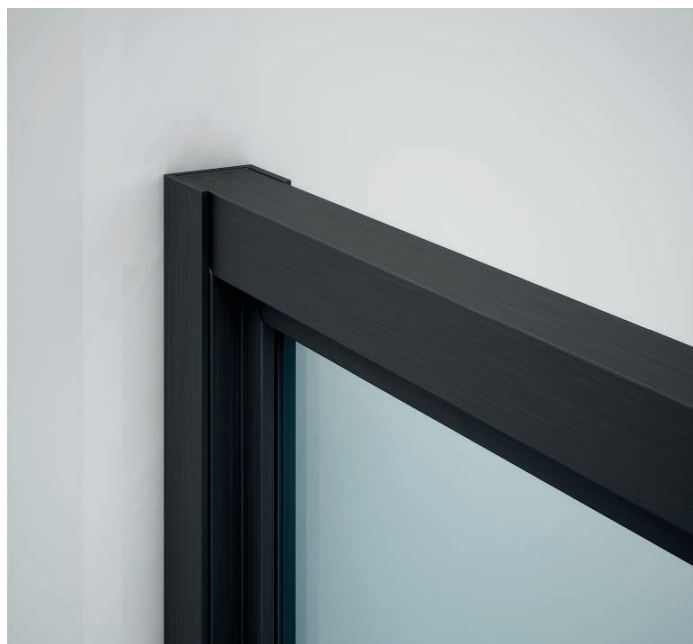

03
Fijación a la pared mediante perfil en forma de "U"

Modelos básicos

Futura **Norma**

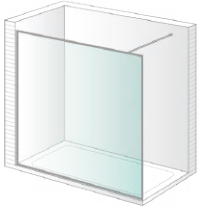

Ducha 1 fijo + 1 barra perpendicular a la pared

Futura **Sense**

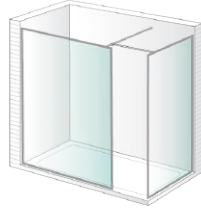

Ducha 2 fijos + 1 barra en T

Accesorios y acabados

Serigrafías



SH
Serigrafía Líneas Horizontales



SV
Serigrafía Líneas Verticales



SC
Serigrafía Cuadrados

Acabados



N
Negro Esmerilado





Cuestiones
prácticas

Tomar medidas

Con el objetivo de facilitar el montaje, ofrecemos en este apartado un conjunto de consejos útiles para una correcta toma de medidas del espacio donde se instalará la mampara. Esta información viene agrupada en tres casos convencionales de colocación de mamparas: en un espacio frontal, en ángulo y en semicírculo.

CASO A. FRONTAL ENTRE PAREDES

Para tomar las medidas correctamente tenemos que seguir estos dos pasos:

Paso 1

Tomar medidas de luz en tres puntos de la pared.

- La medida superior (a), se toma aproximadamente a la altura de la mampara.
- La medida de la parte central (b).
- La medida inferior (c), se toma sobre el plato de ducha o bañera.

Nota: Si existiera diferencia entre las medidas de los tres puntos de pared (a partir de 5 mm) indicar en que pared se encuentra el descuadre.

Paso 2

Verificar que la base del plato esté a nivel.

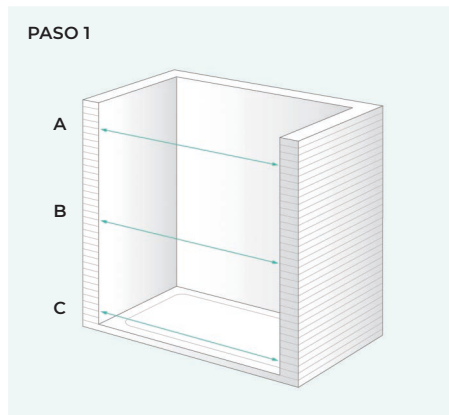

CASO B. DUCHA O BAÑERA ANGULAR

Para realizar las mediciones correctamente, mida el plato de ducha o la bañera como se muestra en el diagrama a continuación (medidas exteriores o medidas del plato de ducha / bañera).

Por el contrario, indique medidas exactas o de cristal y se fabricará sin aplicar ningún descuento a las medidas. (*)

- Medidas exteriores o del plato
- Medidas exactas o de cristal

*La familia Space, dada la singularidad de sus versiones, siempre se fabrican con la consideración de las medidas de cristales o exactas, si no se indica lo contrario.

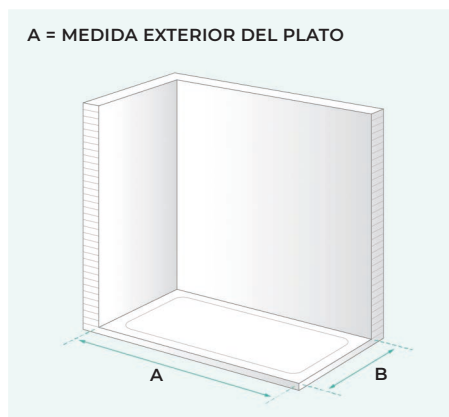

CASO C. DUCHA REDONDA

Para tomar las medidas correctamente tenemos que indicar el radio del plato, o en su defecto el fabricante y el modelo de este.

¿Cómo calcular el radio?

En el punto en el cual el plato deja de ser recto para empezar a curvarse hay que marcarlo con un listón paralelo a la pared de la izquierda (a). Proceder con el lado derecho de la misma manera (b).

Y finalmente, en el punto en que convergen los dos listones se mide la distancia que hay entre esta y el canto exterior del plato de ducha.

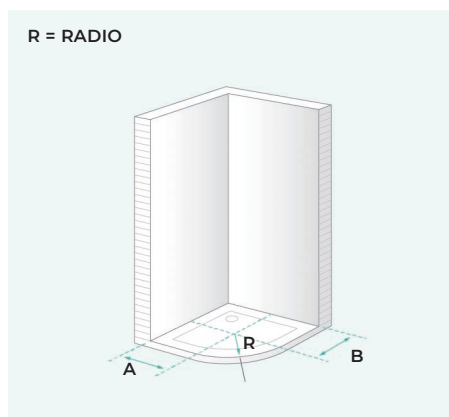

Realizar pedidos

El pedido es un paso importante en la cadena de servicio de Lasser. Definirlo correctamente garantiza un inicio óptimo del proyecto.

Ofrecemos a continuación una guía sencilla y práctica, tanto para hacer como para enviar pedidos.

HACER EL PEDIDO

Para entenderlo correctamente, pondremos un ejemplo práctico: El cliente quiere una Nova de Lasser, versión Sara (puerta + fijo en línea, fijación derecha) altura normal 1950 ancho 868, combinada con versión Vega (lateral fijo, fijación izquierda) altura normal 1950, ancho 868, en color blanco y vidrio matizado Strip

A la hora de hacer el pedido, lo tendremos que poner de la siguiente manera:

Opción 01

- Nova Sara, fijación Derecha, alto 1950, ancho 868, perfil blanco y matizado STRIP.
- Nova Vera, fijación Izquierda, alto 1950, ancho 868, perfil blanco y matizado STRIP.

Opción 02

- NOSA d 1950 868 BL ST
- NOVE i 1950 868 BL ST

También se pueden hacer los pedidos a través de nuestra página web www.lasser.es

ENVIAR EL PEDIDO

El cliente puede escoger tres opciones:

1. Enviar el pedido por e-mail al agente comercial de su zona, quien a su vez lo tramitará a Lasser.

2. Enviar el pedido directamente a Lasser por e-mail:

e-mail: pedidos@lasser.es

3. Realizar el pedido a través del área profesional de nuestra página

web: www.lasser.es

lasser

Vía Trajana, pasaje A, 7-9
08020 Barcelona (España)
T 933 133 000
F 933 133 516
lasser@lasser.ess

www.lasser.es