

ResiBlock.

- Pop Collection -

*“Reinventarse es entender que la adversidad no es sino una
nueva oportunidad que te da la vida para avanzar”*

Juan Vacas

Pop collection

Nueva colección baño 2018

Resiblock presenta sus propuestas para espacios de baño, en la que destacan los platos de ducha, en gran variedad de modelos y medidas disponibles y altamente personalizables

Además, nuestras tres colecciones de muebles de baño están preparadas para cubrir un amplio espectro de estancias y ambientes

Resiblock presents its new ideas for bathroom spaces with key pieces including highly customisable shower trays that are available in a wide variety of models and measurements

Our three bathroom furnishing collections are perfectly suited to fit a wide range of rooms and environments

Resiblock présente ses propositions d'espaces de salle de bain, dans laquelle les bacs de douche se démarquent, en grande variété de modèles et de mesures disponibles et grandement configurables

De plus, nos trois collections d'installations sanitaires sont préparées pour couvrir un large éventail de pièces et d'environnements estancias y ambientes

Index

8/21

Curve

Fluidez y sencillez en cada detalle

Líneas puras, minimalismo formal, y la conjunción de líneas curvas con rectas resaltan al máximo cada detalle

22/33

Block

Un sutil toque personal

Su tirador integrado en puertas y frentes de cajones aporta coherencia y funcionalidad al diseño

34/71

Free

Versatilidad camaleónica

Desarrollado para crear composiciones de muebles únicos a la medida de cada espacio

72/85

Lavabos

Elegancia formal

Lavabos y encimeras realizados en Gel-Coat y compatibles con todos nuestros muebles

86/99

Platos

Diseño atemporal

En constante proceso de innovación, nuestros platos simbolizan la excelencia en el diseño de nuestros productos

ResiBlock.

Pop representa nuestra apuesta más fresca y desenfadada hasta la fecha

Un catálogo sencillo pero versátil, compuesto por diferentes colecciones adaptables a distintos estilos, con un refrescante ADN propio

Pop represents our most fresh and carefree approach so far

A simple yet versatile catalogue which includes different collections that can be adapted to a range of styles, all with a refreshing character of their own

Pop représente notre pari le plus frais et décontracté jusqu'à présent

Un catalogue simple mais polyvalent, composé de différentes collections adaptables à différents styles, avec un ADN rafraichissant propre à eux-mêmes



- Pop Collection -

CURVAS & RECTAS. ESTILO PROPIO

La suavidad de las curvas de sus bordes aportan al diseño un elegante toque "soft" que garantiza protección frente a los golpes ocasionales

En conjunción con una gama propia de acabados, así como una encimera propia, adaptada a la forma de los muebles, el resultado es esta colección ampliamente personalizable gracias a la modularidad del sistema

La amplia gama de colores y lacas en stock garantizan el acabado más adecuado para cada espacio

Además, opcionalmente, se puede adaptar el acabado de color en los tonos de la carta RAL para adaptarlo a cada proyecto

Curve se convierte así en el modelo idóneo para el "contract", una solución ideada con prescriptores, arquitectos e interioristas en mente, sin olvidar la vocación al hábitat que siempre nos ha caracterizado

La colección se compone de dos altos (1/2 cajones), en cuatro anchos diferentes cada uno, y hay disponibles dos encimeras, con seno encastrado o base de apoyo, lo que da la opción de poder montar los muebles con cualquier lavabo de apoyo

CURVE

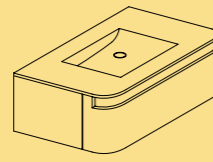

Fluidez y sencillez en cada detalle

*La sencillez es un aspecto esencial
en el diseño actual. Líneas puras,
minimalismo formal, y la conjunción
de líneas curvas con rectas resaltan al
máximo cada detalle*

*Simplicity is a key element of
contemporary design. Pure lines,
minimalist forms and the meeting of
straight and curved lines are enough to
maximise every detail*

*La simplicité est un aspect essentiel
dans le design actuel. Les lignes
épurées, le minimalisme formel, et
l'association de lignes courbées avec
des lignes droites font ressortir chaque
détail*



CURVE

REV

E



Curve 2 cajones 120 cm
Acabado Topo



Espejo BLOCK SQ
120 x 70 cm



CURVE 1 cajón 120 cm

Acabado Hormigón

La encimera THIN
aporta limpieza y ligereza
visual, con un encaje
perfecto en el mueble

THIN worktop brings a
clean and minimal touch,
fitting perfectly with the
furnishings

Le comptoir THIN apporte
une propreté et une légèreté
visuelle, avec un ajustement
parfait au meuble



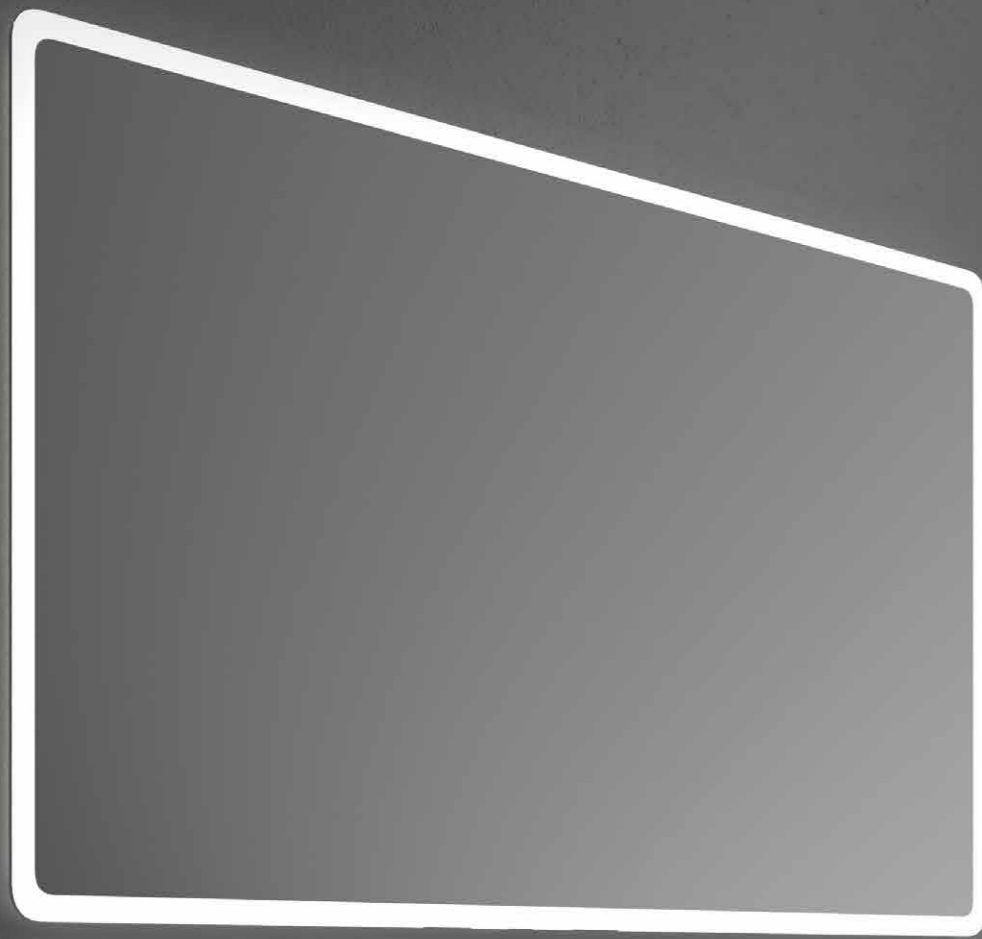

*Espejo BLOCK SQ
120 x 70 cm*

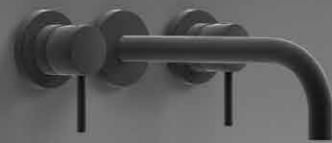

*Encimera THIN
120cm*



*CURVE
2 cajones 120 cm
Acabado Blanco*

CURVE
"Fluidez y sencillez"

*Curve 2 cajones con encimera Thin y
espejo Block LED*

- Pop Collection -

*CURVE 2 cajones, 120 cm
Acabado blanco*

Encimera THIN para mueble CURVE



BLOCK

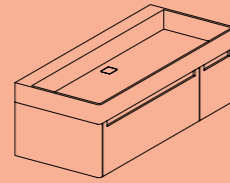

Un sutil toque personal

*Block destaca por su continuidad
envolvente, que aúna de un modo muy
creativo modularidad, funcionalidad y
estética a partes iguales*

*Su tirador integrado en puertas y
frentes de cajones aporta coherencia y
funcionalidad al diseño*

*Block is known for its reassuring
continuity, blending modularity,
practicality and aesthetic value in
equal measures for a highly creative
effect*

*The integrated handle on doors
and drawers lends practicality and
consistency to the design*

*Block se détache par sa continuité
enveloppante, qui rassemble dans
un mode très créatif, modularité,
fonctionnalité et esthétique à part égale*

*Sa poignée intégrée dans les portes et
l'avant des tiroirs apporte une cohérence
et une fonctionnalité au design*

- Pop Collection -



- Pop Collection -



*Plato ducha FUSION
100x100 cm
Acabado blanco*

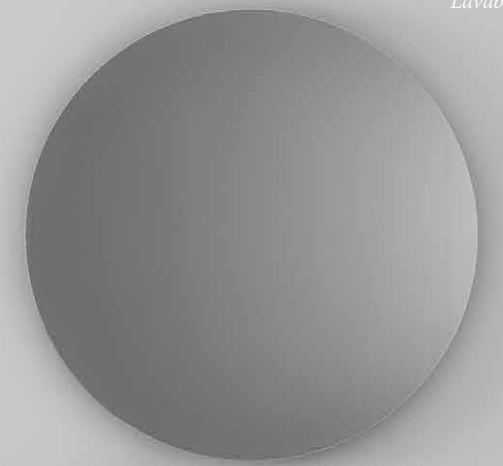
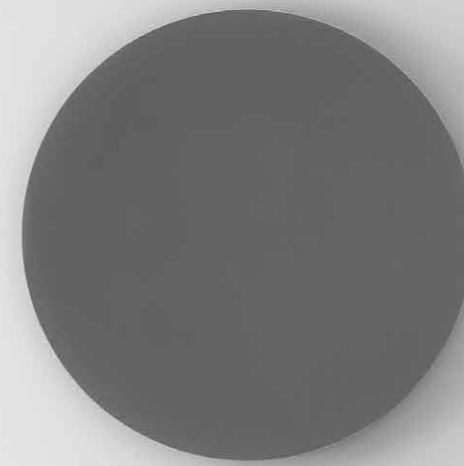

*Espejo BLOCK redondo
Lavabo MIAMI*



*Composición BLOCK 2 lavabos
Acabado Roble Sueco*



- Block -

BLOCK
"Un toque personal"



*Espejo BLOCK SQ
120x70 cm*



*Lavabo BLOCK
120 cm*

*Composición BLOCK 1+1
120 cm*

Acabado Blanco Alaska

- Pop Collection -



- Block -

- Block -

Versatilidad de modulación

*Múltiples opciones en dos altos
y cuatro anchos disponibles, con
módulos de cajones + puerta o
únicamente cajones*

*Multiple solutions are available in two
height options and four width options,
with the possibility of using units with
drawers + door or simply units with
drawers*

*De nombreuses options disponibles
dans deux hauteurs et quatre largeurs,
avec des modules de tiroirs + portes ou
uniquement tiroirs*

Espejo BLOCK SQ
120x70 cm



Encimera THIN
para mueble BLOCK



BLOCK 120 cm

Acabado Roble Cognac

BLOCK
"Un toque personal"



*Lavabo de apoyo SIOUX
Encimera OMAHA canto curvo*

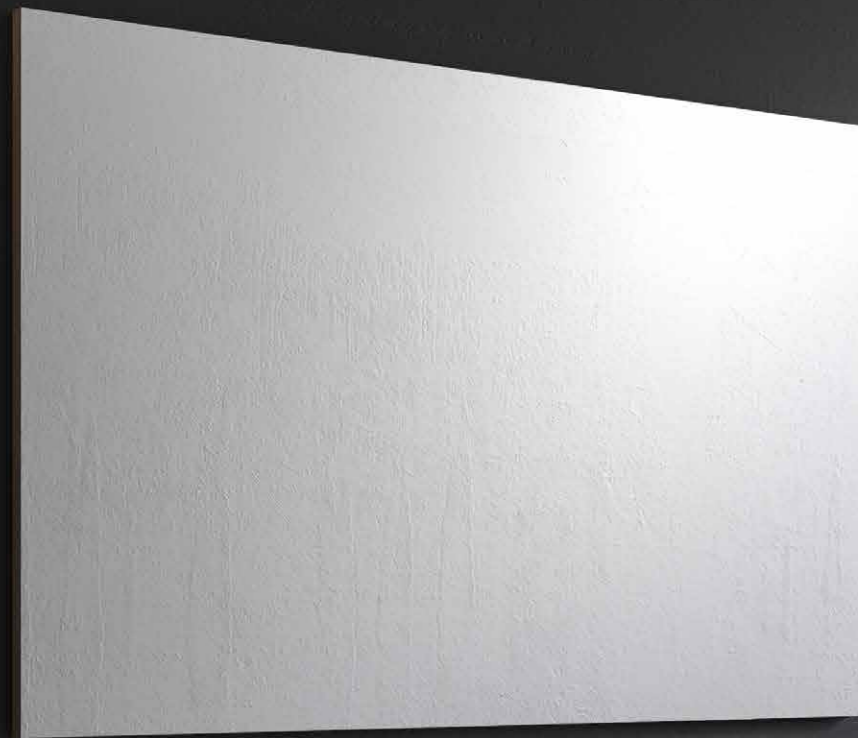

Espejo LISO
120 x 70 cm



Lavabo
NEBRASKA 120 cm

Composición FREE
180 cm

Acabado Roble Café

FREE

“Versatilidad camaleónica”

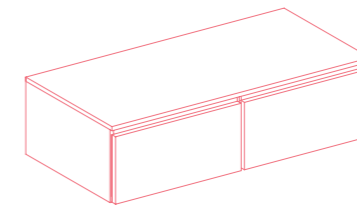

Sistema modular para baños

Free es un sistema de mobiliario pensado y desarrollado para crear, de una manera amplia y versátil, composiciones de muebles a la medida de cada espacio

Free is a furnishing system which has been designed and developed to create furniture collections, in a broad-ranging and versatile manner, which are tailored to every individual space

Free est un système de mobilier pensé et développé pour créer, d'une manière ample et polyvalente, des compositions de meubles à la mesure de chaque espace



Lavabo
NEBRASKA 120 cm

- Free -



Espejo LISO
120 x 70 cm

Composición FREE
180 cm

Acabado Roble Gris

Espejo VERTI
50x100 cm

Módulo auxiliar
TOSCANA
40x70 cm

Lavabo
ARIZONA

Composición FREE
175 cm

Acabado Roble Blanco

FR

Multitud de acabados disponibles para un encaje perfecto

The Free system complements the versatile qualities of its units with a wide range of finishes, making it the perfect choice for adding a personal touch to spaces

El sistema free complementa la versatilidad de sus modulaciones con una amplia gama de acabados que lo convierten en la mejor elección para personalizar espacios

Le système free marie la versatilité de ses modulations avec une vaste gamme de finitions qui le transforment en meilleur choix pour personnaliser les espaces

EE



Espejo VERTI
50x100 cm

1 x módulo auxiliar
ANTEA

Acabado Roble Tabaco



Lavabo
ARIZONA



Composición FREE de 195 cm

Acabado Roble Tabaco





FREE
"Versatilidad camaleónica"



Combine las modulaciones FREE con nuestras encimeras MONTANA y HOPI con seno encastrado, ó nuestras bases OMAHA e HIWOK, con los lavabos de apoyo de su elección

Combine the FREE units with our MONTANA or HOPI worktops with a built-in basin, or with our OMAHA and HIWOK bases, which feature support sinks of your choice

Combinez les modulaciones FREE avec nos comptoirs MONTANA et HOPI avec anse intégrée, ou nos bases OMAHA et HIWOK, avec lavabos d'appui de votre choix



**SISTEMA
UNICO Y
MODULAR
AMPLIA
GAMA
PRACTICO
COLORIDO
VERSATIL
ESPACIOS
A MEDIDA**

Free nos ofrece, en un sistema único y modular, una amplia gama de módulos listos para crear, con una versatilidad casi ilimitada, el mueble que se adapte a medida a su proyecto

Complementos y acabados inigualables

Una amplia variedad de elementos auxiliares, espejos, encimeras y lavabos disponibles completan la gama FREE, ayudando a reflejar la personalidad única de cada proyecto

A wide range and availability of supporting elements such as mirrors, worktops and sinks complete the FREE range, helping to capture the unique personality of each project

Une grande variété d'éléments auxiliaires, miroirs, comptoirs et lavabos disponibles peuvent compléter la gamme FREE nous aidant à refléter la personnalité unique de chaque projet



- Free -



Espejo NAPOLES
70cm

Lavabo de semiencastre FLORIDA

Encimera HIWOK
140 cm

- Pop Collection -



1 x módulo auxiliar
TRENTO 60 x 70 cm
Acabado Roble Claro

Composición FREE
140 cm
Acabado Roble Claro

Configuraciones casi infinitas en Gel-Coat

FREE permite alternar entre encimeras para lavabos de apoyo o con senos encastrados. Además, podemos alternarlas con módulos colgados y encimeras sobre mueble y a pared

FREE makes it possible to alternate between worktops with supported sinks and with built-in basins. It is also possible to mix these with suspended units and worktops on furnishings and walls

FREE permet d'alterner entre des comptoirs pour lavabos d'appui ou des anses intégrées. De plus, nous pouvons les alterner avec des modules suspendus et des comptoirs sur meuble et au mur



- Free -

Encimera HOPI
180 cm

Seno SIOUX

- Pop Collection -

Espejo VERTI
120 x 55 cm

Encimera HOPI

Seno SIOUX
180 cm

Composición FREE
180 cm

Acabado Roble Negreira

3 x módulo auxiliar
FREE 2puertas, h=120 cm

Acabado Roble Negreira

- Pop Collection -



Espejo NIZA
100 x 70 cm

Acabado Roble Gris



Encimera HOPI
h=5cm

Seno OREGÓN
190 cm

Composición FREE
190cm

Acabado Roble Gris



FREE

"Versatilidad camaleónica"

*Multitud de acabados
disponibles para un
encaje perfecto*

- Pop Collection -



- Free -



Espejo HORIZON
120 x 55 cm

Lavabo DAKOTA 75



Encimera HIWOK WOOD
160 cm

Acabado Roble Gris



Composición FREE
220 cm

Acabado Roble Gris

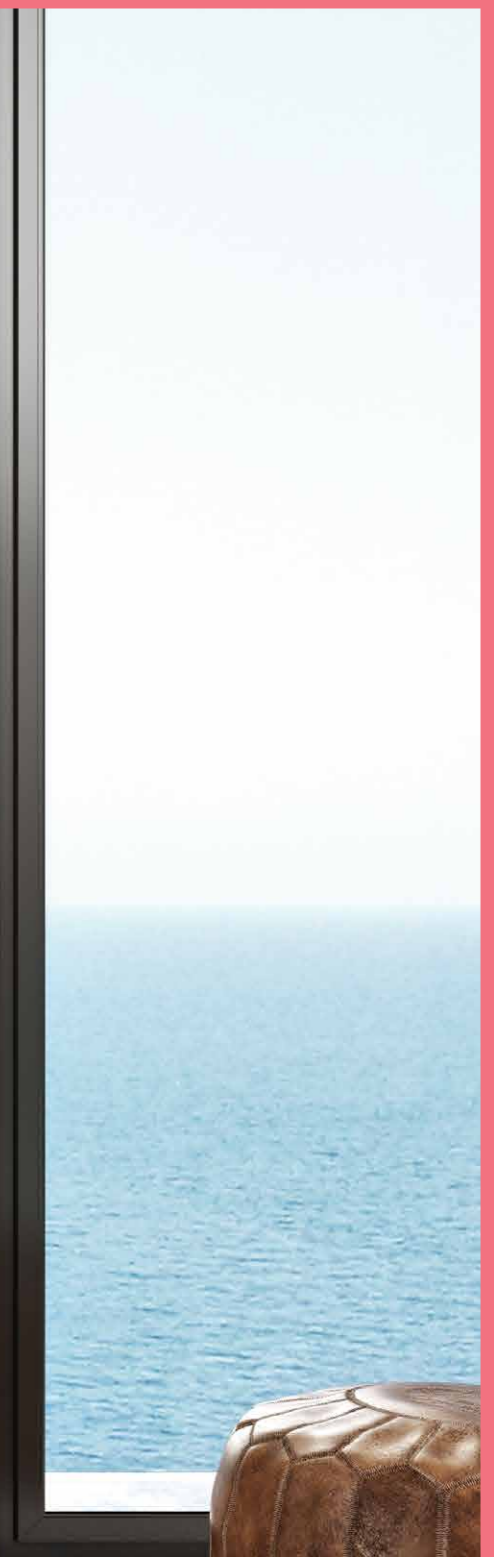



- Free -



Espejo HORIZON
120 x 70 cm

- Pop Collection -



**Versátilidad
camaléonica**

*Gran capacidad de adaptación a los
diferentes espacios que se planteen en
cada proyecto*

*Highly customisable to the different
spaces involved in every project*

*Une grande capacité d'adaptation aux
différents espaces que chaque projet
présente*

Plato QUORE
180 x 80 cm



Encimera OMAHA
60 cm

Composición FREE
2 lavabos

Acabado Roble Café

- Free -

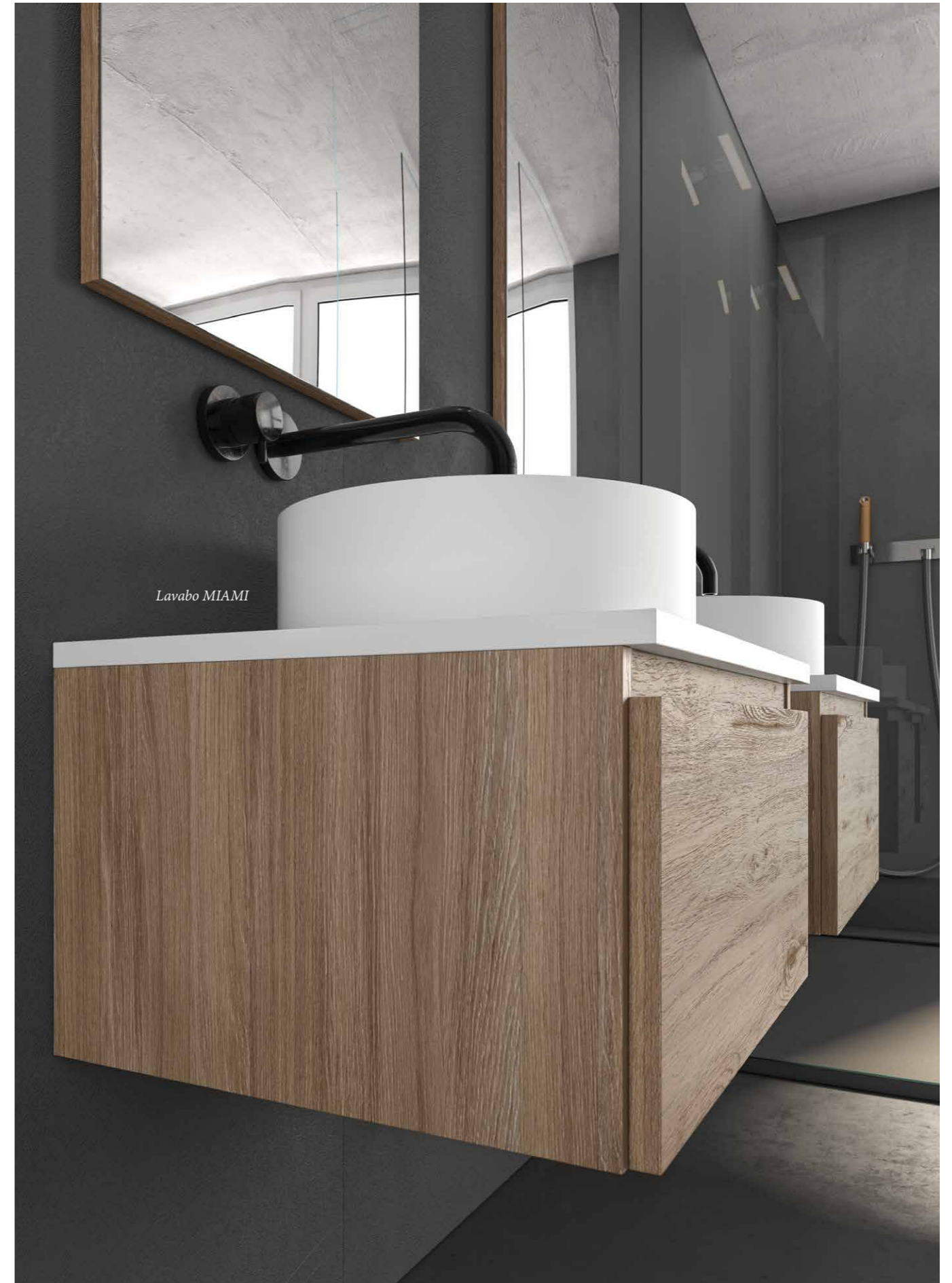

Lavabo MIAMI

FREE

"Versatilidad camaleónica"

*Multitud de acabados
disponibles para un
encaje perfecto*

Aplique AP300
30 cm

Espejo VERTI
50 x 100 cm

Aplique AP450
45 cm



Espejo HORIZON
120 x 70 cm

Encimera MONTANA
120 cm

Seno DAKOTA 60



Compacto FREE
120 cm

Acabado Negreira



Espejo NÁPOLES
100 x 70 cm



Compacto FREE
100 cm

Acabado Roble Blanco

- Pop Collection -



Espejo NAPOLES
120 x 70 cm

Encimera MONTANA
120 cm

Seno DAKOTA 60



COMPACTO FREE
120 cm

Acabado Roble Café



FREE
"Versatilidad camaleónica"

MIAMI

"Un clásico redondo"



Lavabo de apoyo en Gel-Coat

*La formalidad y equidad del círculo,
la forma geométrica más pura, hecha
lavabo para el día a día*

SIoux

"Moderna sencillez"



Lavabo de apoyo en Gel-Coat

*Lavabo de apoyo ovalado, con aires
modernos que aporta sofisticación a su
baño sin perder usabilidad*

DAKOTA

"Pureza formal"



Lavabo de apoyo en Gel-Coat

*Líneas sencillas y contundentes crean
un volumen limpio y funcional,
perfecto para cualquier tipo de baño*

FLORIDA

"Suavidad contemporánea"



Lavabo de semiencastré en Gel-Coat

*Suavidad y contundencia en un lavabo
de formas depuradas y fluidas que le
confieren un toque de diseño diferente,
sin olvidar la funcionalidad*

VIRGINIA

“Formalismo encastrado”



Lavabo de semiencastrado en Gel-Coat

*La contundencia y sencillez de
nuestra serie Dakota, en versión
semiencastrada*

OREGON

“Ergonomía funcional”



Seno para encastrar en Gel-Coat

*Seno de encastrado compatible con
nuestras colecciones de encimeras
Montana y Hopi, acabado en Gel-Coat*

MONTANA
"Funcionalidad esbelta"



**Encimera a medida
en Gel-Coat**

El sistema de encimeras Montana, de 2 cm de espesor, se fabrica íntegramente en Gel-Coat y está disponible con tres modelos de seno: Oregón, Dakota y Sioux

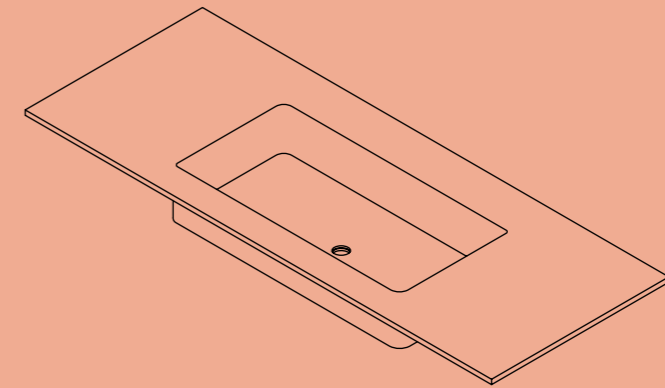

Seno Oregón

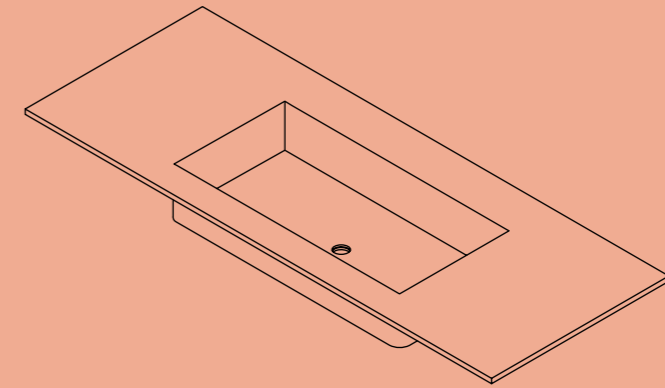

Seno Dakota

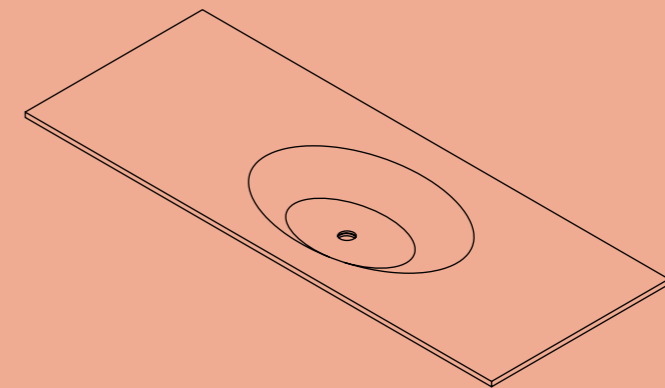

Seno Sioux

HOPI

“Contundencia estética”



***Encimera a medida
en Gel-Coat***

*El sistema de encimeras Montana,
de 5 ó 10 cm de espesor, se fabrica
íntegramente en Gel-Coat y está
disponible con tres modelos de seno:
Oregón, Dakota y Sioux*

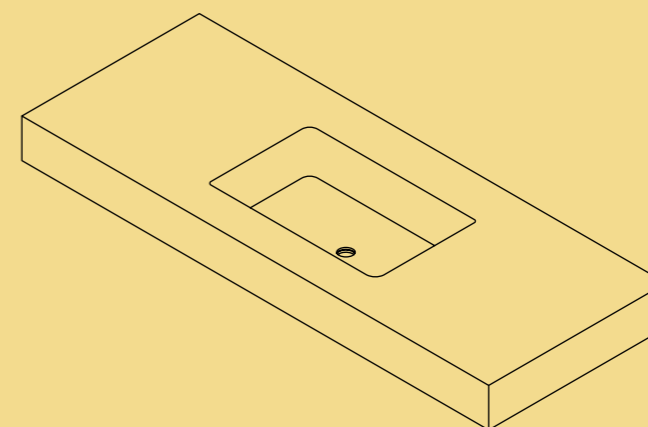

Seno Oregón

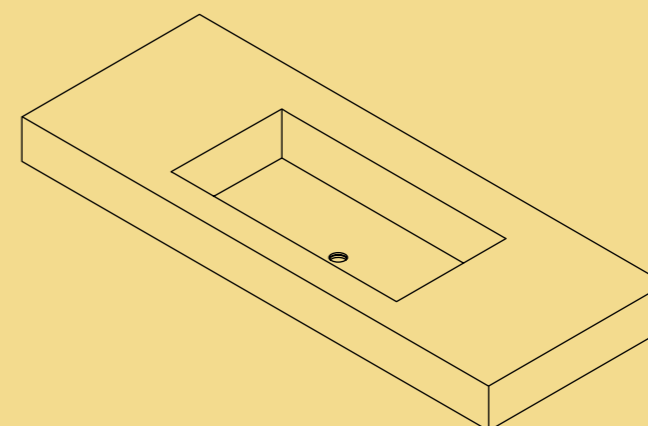

Seno Dakota

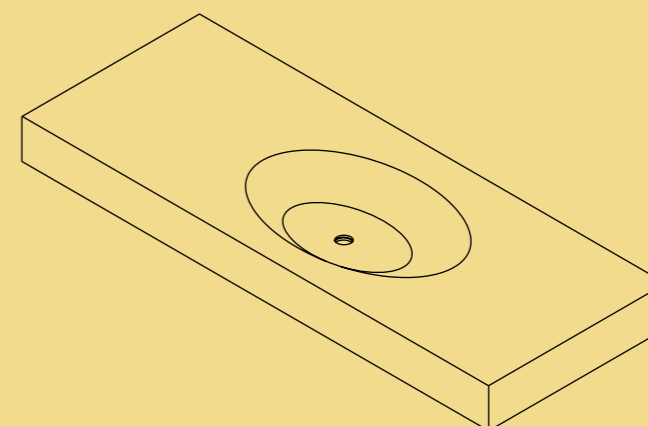

Seno Sioux



Omaha

Encimera de apoyo, fabricada íntegramente en Gel-Coat, de 2 cm de espesor y adaptable a cualquier mueble

A supporting worktop manufactured entirely in Gel-Coat with a thickness of 2 cm. Adaptable to any furnishing

Comptoir d'appui, fabriqué intégralement en Gel-Coat, de 2 cm d'épaisseur et adaptable à n'importe quel meuble

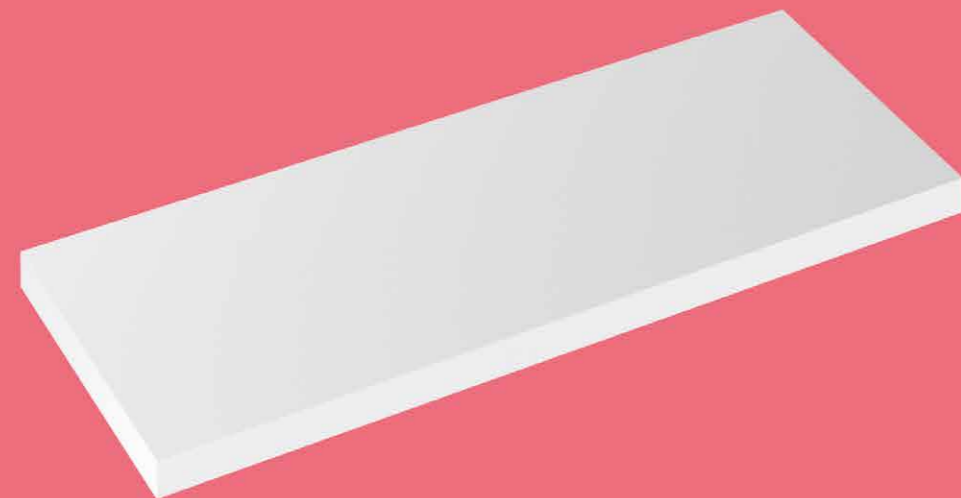

Hiwok

Encimera de apoyo, fabricada íntegramente en Gel-Coat, de 5-10 cm de espesor y adaptable a cualquier mueble

A supporting worktop manufactured entirely in Gel-Coat with a thickness of 5-10 cm. Adaptable to any furnishing

Comptoir d'appui, fabriqué intégralement en Gel-Coat, de 5-10 cm d'épaisseur et adaptable à n'importe quel meuble



Omaha Wood

Comptoir d'appui, fabriqué intégralement en finition Registro, de 2 cm d'épaisseur et adaptable aux compositions de notre collection FREE

A supporting worktop manufactured entirely in the Registro finish with a thickness of 2 cm. Adaptable to the compositions of our FREE collection

Encimera de apoyo, fabricada íntegramente en acabado Registro, de 2 cm de espesor y adaptable a las composiciones de nuestra colección FREE



Hiwok Wood

Comptoir d'appui, fabriqué intégralement en finition Registro, de 10 cm d'épaisseur et adaptable aux compositions de notre collection FREE

A supporting worktop manufactured entirely in the Registro finish with a thickness of 10cm. Adaptable to the compositions of our FREE collection

Encimera de apoyo, fabricada íntegramente en acabado Registro, de 10 cm de espesor y adaptable a las composiciones de nuestra colección FREE





- Platos de ducha -



ELITE
"Tendencia atemporal"

Les petits détails sont ceux qui font la différence, et dans le cas de notre modèle élite, ils sont pensés pour perdurer et résister parfaitement à l'évolution du temps et des tendances

Small details make all the difference, and in our elite model they have been designed to last, expertly resisting the passage of time and the movement of trends

Grandes detalles que trascienden

Los pequeños detalles son los que marcan diferencias, y en el caso de nuestro modelo élite, están pensados para perdurar y resistir perfectamente el devenir del tiempo y las tendencias



- Evolution -

- Platos de ducha -



La inevitable evolución

En nuestro constante proceso de innovación, Evolution representa el culmen de un proceso de diseño en el que hemos tratado de hacer un ejercicio de síntesis para que la esencia del diseño aflore con fuerza, dando como resultado un plato único y excepcional

As a product of our continuous innovation pathway, Evolution represents the culmination of a design process where we have studied the concept of synthesis to ensure that the essence of the design bursts forth, resulting in a unique and exceptional tray

Dans notre évolution constante d'innovation, Evolution représente l'apogée d'un processus design dans lequel nous avons effectué un travail de synthèse pour que l'essence du design émerge avec force, donnant un résultat unique et exceptionnel

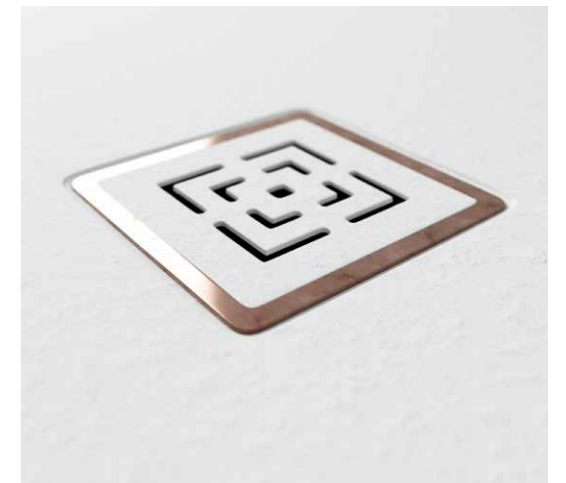



FUSION
"Sus mejores 15 minutos"

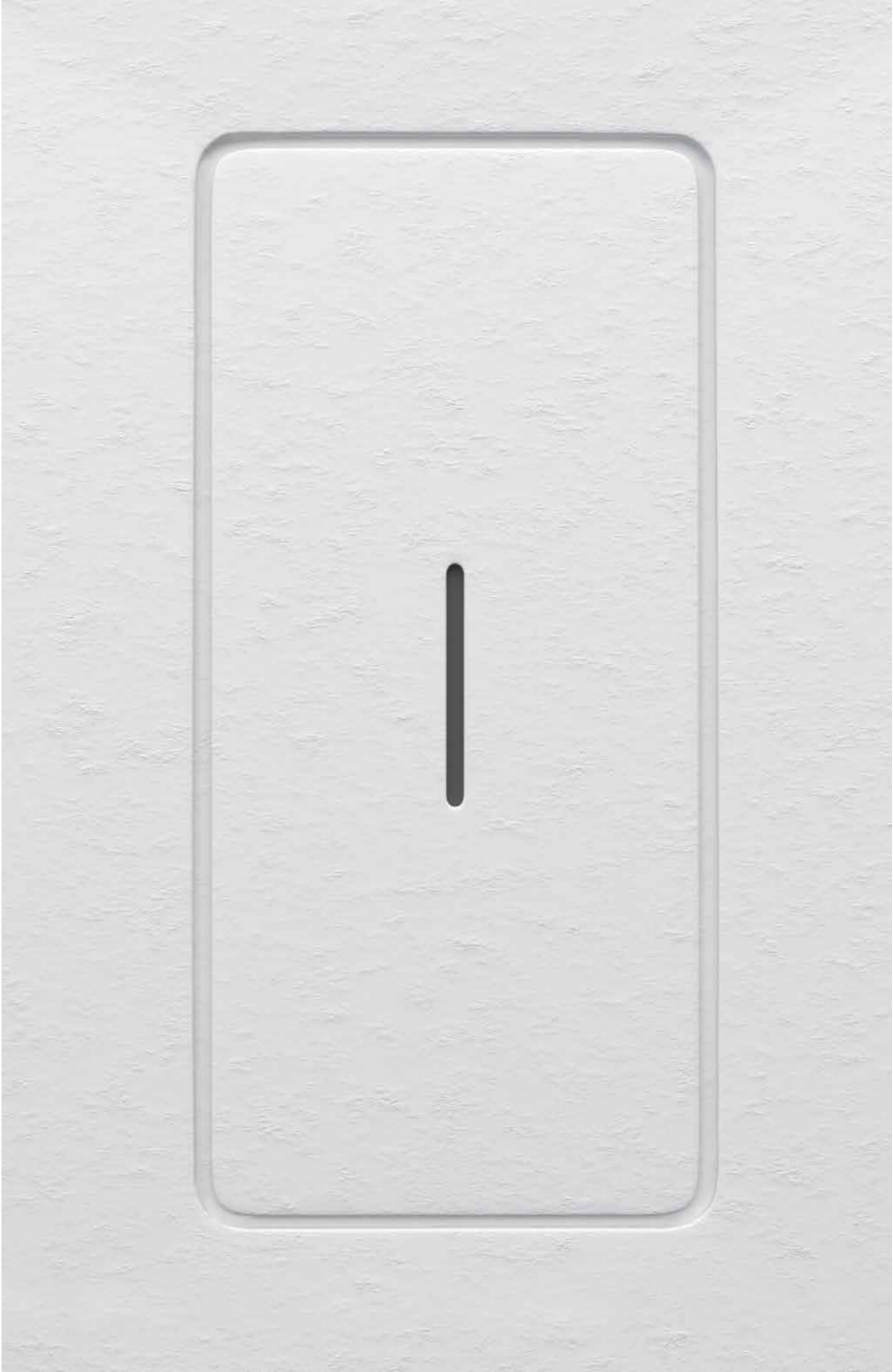

- Platos de ducha -

- Platos de ducha -

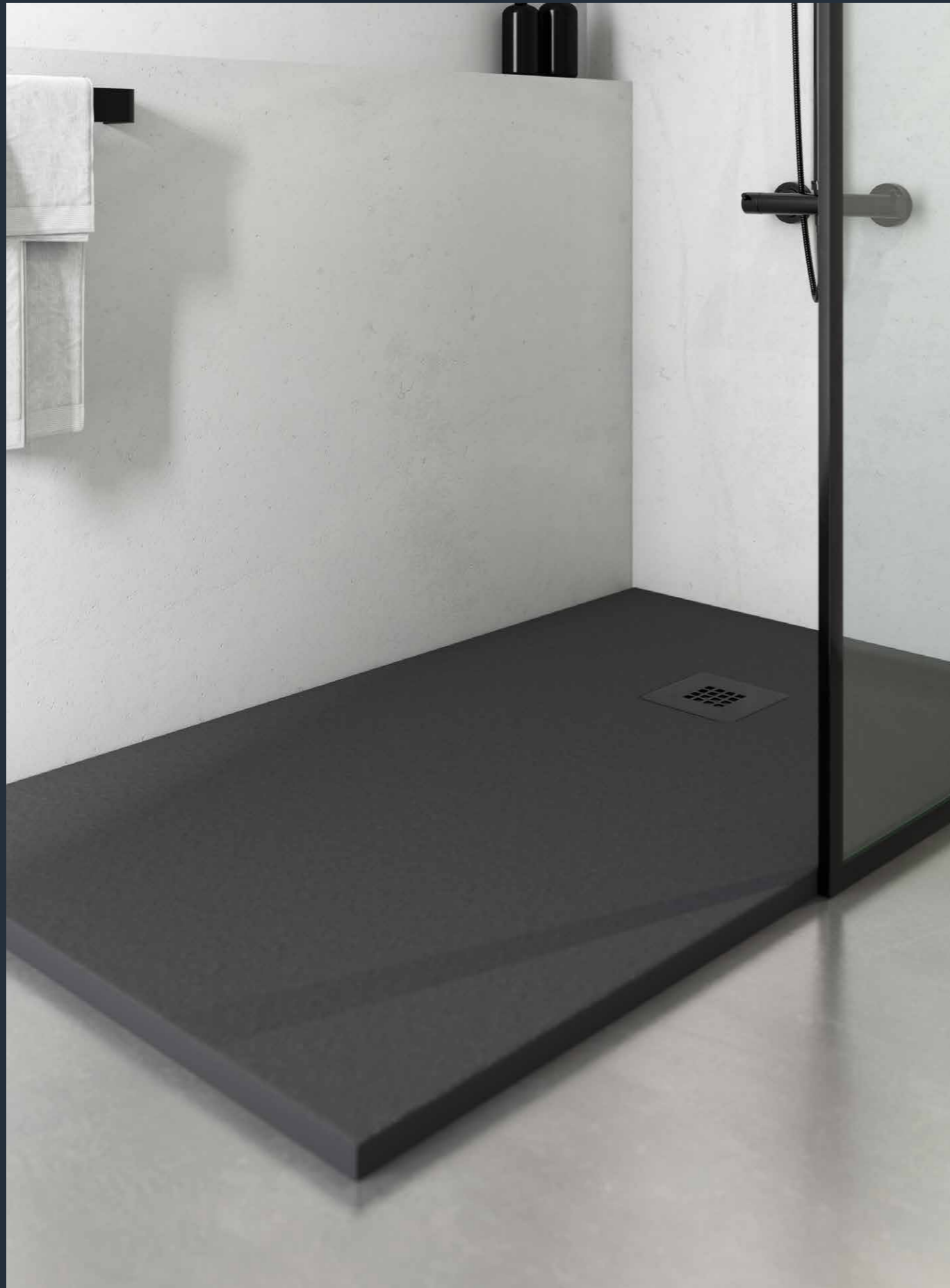

- Madison -



- Quore -

QUORE

"Pureza de líneas"

Un clásico moderno que se reinventa

Quore es un plato de ducha en Gel-Coat que destaca por su sobriedad y elegancia, así como por la exquisitez de sus acabados, que lo convierten en la elección perfecta para su baño

Quore is a Gel-Coat shower tray which is striking on account of its cleanness and elegance, in addition to the exquisite feel of its finishes, all of which make this the perfect choice for your bathroom

Quore est un bac de douche en Gel-Coat qui se détache par sa sobriété et son élégance, tout comme par la délicatesse de ses finitions, qui en font le choix parfait pour votre salle de bain

**Acabados
disponibles**

Nuestros platos se presentan en diferentes texturas (disponibles según modelo), y en siete acabados de laca en atractivos colores de tendencia

Our shower trays are presented in a variety of textures (availability depends on the model) and in seven varnished finishes in attractive on-trend colours

Nos bacs se déclinent en différentes textures (disponibles selon le modèle), et en sept finitions de peinture dans des couleurs tendances attractives

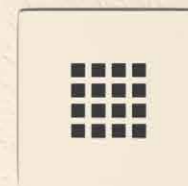
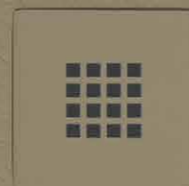

Finishings

ResiBlock.

PLATOS



Arena



Hormigón



Antracita



Tierra



Topo



Musgo



Negro

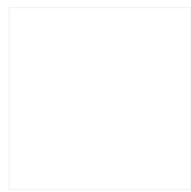

Blanco



Gris Claro

FREE

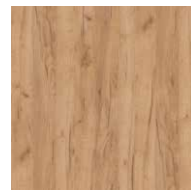

Roble Claro

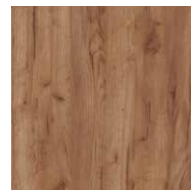

Roble Tabaco



Roble Gris

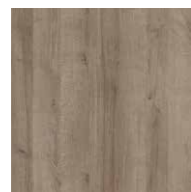

Roble Texas



Roble Blanco



Roble Negreira

CURVE / LAVABOS



Negro



Rojo Pardo



Arena



Miel

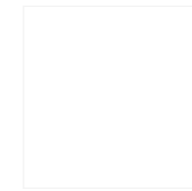

Blanco



Azul Granito



Hormigón



Antracita



Gris Claro



Tierra



Topo



Musgo

BLOCK



Blanco Alaska



Roble Medio



Roble Sueco



Roble Cognac



Roble Satin

Para más información visite nuestra página web / *For more information, visit our website* / Pour de plus amples informations, rendez-vous sur notre site internet.

www.resiblock.es

Las imágenes incluidas en esta publicación son propiedad de Resiblock. Su reproducción total o parcial, así como su uso sin consentimiento del propietario, quedando suscrita a aprobación contractual por ambas partes.

The images included in this publication are the property of Resiblock. Their total or partial reproduction, as well as their use without the owner's consent, must be contractually agreed by both parties.

Les images incluses dans cette publication sont la propriété de Resiblock. Leur reproduction totale ou partielle ainsi que leur utilisation sans le consentement du propriétaire, sont assujetties à un accord contractuel souscrit par les deux parties.

Resiblock se reserva el derecho de modificar, total o parcialmente, el contenido de este catálogo, así como de realizar cambios en los sistemas constructivos, acabados y electrónica, que considere necesarios para perfeccionar los productos.

Resiblock reserves the right to change, totally or partially, the content of this catalogue, as well as making changes to the structural systems, finishes and electronics which they deem necessary to improve the product.

Resiblock se réserve le droit de modifier en intégralité ou partiellement le contenu de ce catalogue, ainsi que de réaliser des changements dans les systèmes de construction, les finitions et l'électronique, que vous considérez nécessaires pour améliorer les produits.

Resiblock no se hace responsable de posibles cambios en los modelos o acabados derivados de los procesos constructivos o posibles decoloraciones provocados por el desgaste de este catálogo.

Resiblock accepts no responsibility for possible changes in the models or finishes derived from the construction processes or possible decolouration caused by the wear and tear of this catalogue.

Resiblock n'est pas responsable des possibles changements dans les modèles ou des finitions dérivées des processus constructifs ou des possibles décolorations provoquées par l'usure de ce catalogue.

Dirección de arte / Art director / Direction artistique

Cru Atelier

Fotografía e infografía / Photography & CGI / Graphiques Photographie et CGI

Cru Atelier

Diseño y maquetación / Design and layout / Conception et mise en page

Cru Atelier

Fotomecánica e impresión / Photomechanic & printing/ Photo mécanique et impression

La Imprenta CG

Resiblock

Polígono Industrial San Bartolomé

14880, Luque (Córdoba) - Spain

T +34 957 667 837

comercial@resiblock.es

www.resiblock.es

©Resiblock

ResiBlock.

P.I. San Bartolomé
14880, Luque (Córdoba)
T +34 957 667 837