



INCREMENTO
10 %
TARIFA
DE PRECIOS
01 SEPTIEMBRE



LIFE *moments*

TARIFA DE PRECIOS **2022**

ESPAÑA - EDICIÓN ACTUALIZADA

sanindusa[®]

TARIFA DE PRECIOS 2022

LOS PRECIOS SE INDICAN EN **EUROS** Y NO INCLUYEN I.V.A. / MEDIDAS EN **MM.**
LA PRESENTE TARIFA ANULA LAS ANTERIORES / 1 **SEPTIEMBRE 2022** / SANINDUSA DESIGN DG095-21

ÍNDICE



09

PORCELANA SANITARIA

- 11 Sanlife
- 17 Status
- 21 Sanibold
- 25 Advance
- 29 Vintage
- 33 Sanproject
- 37 Urb.Y / Urb.Y Plus
- 47 Look
- 55 Winner
- 61 Proget Confort NEW
- 63 Easy
- 69 Benissa
- 73 Cetus
- 77 Luxor

79 Componentes

Estructuras / Cisternas

Lavabos

- 91 Sanfix

Inodoros C/A o Empotrada

- 94 Sanglass
- 94 445
- 95 Wallfit
- 95 Switch
- 96 Replay
- 96 Simple
- 97 Basic
- 97 432

Inodoros suspendidos

- 98 Sanglass Wall
- 98 443
- 99 449
- 99 453
- 100 Sanfix
- 101 Sanspace
- 101 Sandouble
- 102 Sanbest
- 102 Sanslim
- 103 Sanflush
- 103 Plan
- 104 Cotas de instalación

Soportes

Bidés suspendidos

- 106 430
- 106 439
- 107 Cotas de instalación

Placas descarga

- 108 Square
- 108 Moon
- 109 Plan
- 109 Orange
- 110 Easy
- 110 Quadro
- 111 Moove
- 111 Plan



113

LAVABOS

Bajo encimera

- 114 Agres
- 114 Biar
- 114 Anna
- 114 Arc
- 115 Simple
- 115 Vouga

Sobre encimera

- 115 Anna
- 115 WCA
- 115 Tabarca
- 116 Paris
- 116 Tejo
- 116 Almoradí
- 116 Vetro
- 116 Bernia
- 117 Vintage
- 117 Alicante
- 117 Frame
- 117 Área Plus
- 117 Denia Mini

118 Kits de fijación

Sobre mueble

- 119 Algar
- 119 Round
- 119 Polop
- 120 Morfys
- 120 Ifach
- 120 Ring
- 120 Unu
- 120 Join
- 121 Status
- 121 Advance
- 121 Sanproject
- 121 Sanlife
- 123 Vista
- 124 Sanibold
- 124 Frame
- 124 Hi-dden
- 125 Note
- 126 Belfast
- 126 Comby
- 127 Tribo
- 127 Flow
- 127 Sign
- 128 Look
- 128 Blok

Semiencastrar

- 129 Urb.Y Plus
- 129 Linha
- 130 Urb.Y
- 130 Status
- 130 Advance
- 130 Look
- 131 Palm
- 132 Novelda Plus

Mural

- 133 Urb.Y
- 133 Douro
- 133 Mira
- 133 Mondego
- 133 Look
- 134 Advance

- 134 Sado
- 134 Easy
- 134 Cetus Basic
- 134 Sanproject
- 135 Flux
- 136 Plan
- 136 Flow
- 137 Vista
- 137 Palm
- 138 Sanlife
- 139 Novelda Plus
- 139 Clean
- 140 Blend
- 141 Note
- 142 Status

143 Válvulas / Sifones



145

MUEBLES

- 147 Status
- 148 WCA
- 150 Hi-dden
- 151 Flow
- 152 Flux
- 153 Round
- 153 Frame
- 154 Join
- 154 Sanibold
- 155 Urb.Y NEW
- 155 Urb.Y Plus NEW
- 156 View
- 157 Alicante
- 158 Clean
- 160 Sanlife
- 164 Vista
- 166 Look
- 168 Área
- 174 Emma
- 175 Riba
- 175 Blink NEW

Espejos

- 177 Dream NEW



179

PIEZAS ESPECIALES

Urinarios

- 181 Like
- 181 Modo
- 181 Cubic
- 181 WCA
- 182 Atlántico
- 182 Forma
- 182 Sanlife
- 182 Ria
- 182 Jade

Separadores

- 183 Link
- 183 WcKids

Piezas varias

- 183 Lavabo colectivo Petrel
- 183 Lavabo hospital
- 183 Vertedero
- 183 Placa turca

Lavaderos

- 184 Blink
- 184 Tribo
- 184 Riba

185 Componentes



189

PRODUCTOS P/PERSONAS C/MOVILIDAD REDUCIDA

Porcelana sanitaria

- 191 New WcCare
- 195 Proget Confort
- 197 Winner Confort NEW
- 199 Benissa Confort
- 199 Benissa

Accesorios

- 200 New WcCare
- 203 WcCare

Platos de ducha

- 206 New WcCare

Mamparas

- 206 New WcCare

Griferías

- 207 Easy
- 207 Alfa
- 208 XS NEW
- 208 Twocare NEW
- 209 Eco



211

INFANTIL

- 213 WcKids
- 216 Babybath
- 216 XS NEW
- 217 Cambiador pañales NEW

217 Componentes



219

BAÑERAS

- 221 Benissa
- 222 Eva
- 224 Vintage
- 225 Easy
- 226 Millennium
- 226 Plan
- 228 Urb.Y Plus
- 229 Vértice
- 232 Urb.Y
- 233 Delta
- 234 Duna
- 234 Skin
- 235 Rita
- 235 Agres
- 236 Alfa
- 236 Rimini
- 237 Shortline
- 239 Babybath
- 240 Twospace

241 Especificaciones

242 Paneles

Complementos

- 244 Pies / Chassis
- 244 Válvulas
- 245 Reposacabezas / Respaldos
- 245 Asas para bañera



247

PLATOS DE DUCHA

Cerámicos

Extra-Plano

- 251 StepIn
- 253 Waterline

Sobre suelo

- 255 Moraira

Encastrar

- 257 Moraira
- 258 Waterline

Acrílicos

Sobre suelo

- 259 Piano
- 262 Mosaico
- 263 Elsy
- 263 Strado
- 265 Open

Encastrar

- 267 Mosaico
- 268 New WcCare
- 268 Strado
- 270 Piano

Extra-Plano

- 273 Millennium
- 274 Face
- 275 Open

Resina

- 277 Marina

Sistemas desagüe ducha

- 284 Metric

- 287 Válvulas

ÍNDICE



289

HIDROMASAJE

Columnas

291 Shadow



293

MAMPARAS

Bañeras

295 Aquarela
295 Aquarela Duo
296 Versus

Platos de ducha

297 Screen
298 Versus
300 New WcCare
301 Strado

305 **Compatibilidades**



309

GRIFERÍAS

Cuarto de baño

311 WCA
313 Line 42
316 Status
317 Advance
319 Master 40
322 Tube
327 Tube Eco
329 New Ícone
336 Ícone
338 Ícone Eco
339 Torus
341 Alfa
343 Single Plus
344 Single
346 Start
347 Easy
349 B-Touch
351 Cetus Basic
352 Rimini
354 Lock
355 Eco
357 XS
357 Simple 30

Mini-Griferías

Electrónicas

359 Basic
360 Hera
360 Bio
361 Advance
361 Wave
362 Twocare
362 Novel
363 Tube
364 Unit
365 Control remoto
366 Plan

Cocina

367 Torus
368 Tube
369 Alfa
370 Kopa
370 Mixa
371 Start
371 Easy
372 Cetus Basic
372 Advance
373 Master 40

Mano-Ducha

374 Sigma
374 One
374 Play
374 Star
374 Digit
374 Pro-Jet
374 Basic
374 Extra-Large
374 Eko
375 Duo
375 Plan
375 Alfa
375 Beta
375 Omega
375 Mixa
375 Smile
375 Face
375 Grecia
376 Aqua

Cabezales Ducha

377 Face
377 Extra-Large
377 Quadra
377 Lock
377 Área
377 Square
378 Duo
378 Plan
378 Main Call
378 Main Therapy
378 Headline
378 Enjoy
378 Multifunciones
379 Essenza
379 Área
379 Square
379 King

380 **Soportes Ducha**

381 **Conjuntos**

Barra Ducha

382 Step
382 Pro-Jet
382 Basic
382 Easy
382 Duo
383 Plan
383 Alfa Plus
383 Advance
383 Essenza

Kits Ducha

384 Face
385 Torus
385 Plus
385 Advance
386 Tube
386 New Ícone
386 Master 40

388 **Inyectores / Tomas de agua**

389 **Soportes**

389 **Flexos**

Componentes

390 Válvulas
390 Espejos
390 Manecillas
391 Rótulas
391 Cartuchos
391 Aireadores
391 Desviadores
391 Monturas
392 Varillas
392 Salidas de agua
392 Tuerca
392 Kits de fijación
392 Caños de encastrar
392 Manoduchas de cocina
392 Llave
392 Cajas p/mezcladores encastrar
393 Griferías electrónicas
393 Sifones técnicos
393 Campanas

395 **Cotas de instalación**



ACCESORIOS

Cerámica

399 Vintage

Inox

400 Arc

402 Essencial NEW

403 Rimini

Latón

404 WCA

405 Prestige

407 Alfa

Hotel

409 Luxe



FREGADEROS

417 Lusitano

418 Troia

418 Belfast

419 Cuba & Plano

420 Tribo

421 Utility

421 Reno

422 Reno XS NEW

422 Valet

425 Farmhouse

426 Farmhouse XS NEW

427 **Componentes**

429 **CONDICIONES DE VENTA**





PORCELANA SANITARIA



- 11 Sanlife
- 17 Status
- 21 Sanibold
- 25 Advance
- 29 Vintage
- 33 Sanproject
- 37 Urb.Y / Urb.Y Plus
- 47 Look
- 55 Winner NEW
- 61 Proget Confort
- 63 Easy
- 69 Benissa
- 73 Cetus
- 77 Luxor

- 79 **Componentes**

- 89 **Estructuras**

- 93 **Estructuras / Cisternas**

- 106 **Soportes**

- 108 **Placas descarga**



SANLIFE

design Melissa Vilar

Referencia	Descripción	€ Blanco
136300 ①	LAVABO 50 C/ORIFICIO P/GRIFERÍA 500x435x161mm / 12.7Kg / Piezas palet BL=30 Incluye kit de fijación. [-] Consultar disponibilidad.	139,00€
136310 ②	LAVABO 60 C/ORIFICIO P/GRIFERÍA 600x440x165mm / 14.8Kg / Piezas palet BL=30 Incluye kit de fijación. [-] Consultar disponibilidad.	150,00€
136320 ③	LAVABO 70 C/ORIFICIO P/GRIFERÍA 698x440x170mm / 18.9Kg / Piezas palet BL=34 Incluye kit de fijación. [-] Consultar disponibilidad.	162,00€
136200 ④	PEDESTAL 190x197x725mm / 14.7Kg / Piezas palet BL=25 [-] Consultar disponibilidad.	165,00€

	A	B	C	D	E
①	50	500	435	850	200
②	60	600	440	860	280
③	70	698	440	855	280

①+④

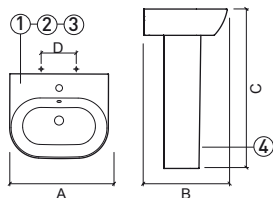

Referencia	Descripción	€ Blanco
136330 ①	LAVABO SOBRE MUEBLE 60x35 C/ORIFICIO P/GRIFERÍA 600x350x143mm / 13.0Kg / Piezas palet BL=24 Sin embellecedor. Plano de corte: 252x120mm	197,00€
136340 ②	LAVABO SOBRE MUEBLE 60x40 C/ORIFICIO P/GRIFERÍA 602x400x145mm / 14.6Kg / Piezas palet BL=18 Sin embellecedor. Plano de corte: 250x120mm	203,00€
136340 ③	LAVABO SOBRE MUEBLE 80x35 C/ORIFICIO P/GRIFERÍA 800x350x140mm / 15.9Kg / Piezas palet BL=18 Sin embellecedor. Plano de corte: 252x120mm [-] Consultar disponibilidad.	223,00€
136740 ④	LAVABO SOBRE MUEBLE 80x40 C/ORIFICIO P/GRIFERÍA 802x398x145mm / 19.9Kg / Piezas palet BL=21 Sin embellecedor. Plano de corte: 252x120mm [-] Consultar disponibilidad.	230,00€

	A	B	C	D
①	60	600	350	143
②	60	602	400	145
③	80	800	350	140
④	80	802	398	145

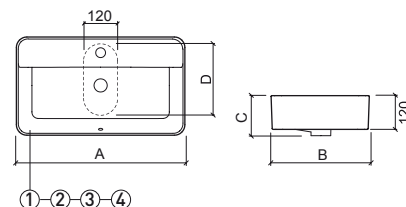

Referencia	Descripción	€ Blanco
136950	LAVABO MURAL 40x40 C/ORIFICIO P/GRIFERÍA 400x400x145mm / 10.9Kg / Piezas palet BL=36 Incluye kit de fijación. Sin embellecedor.	175,00€

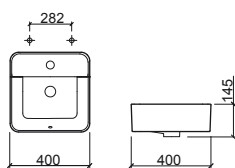

Referencia	Descripción	€ Blanco
136900 ①	LAVABO MURAL 60x35 C/ORIFICIO P/GRIFERÍA 600x350x143mm / 13.0Kg / Piezas palet BL=24 Incluye kit de fijación. Sin embellecedor.	197,00€
136910 ②	LAVABO MURAL 60x40 C/ORIFICIO P/GRIFERÍA 602x400x144mm / 14.6Kg / Piezas palet BL=18 Incluye kit de fijación. Sin embellecedor.	203,00€
136920 ③	LAVABO MURAL 80x35 C/ORIFICIO P/GRIFERÍA 800x350x143mm / 16.9Kg Incluye kit de fijación. Sin embellecedor.	223,00€
136930 ④	LAVABO MURAL 80x40 C/ORIFICIO P/GRIFERÍA 802x400x143mm / 19.9Kg / Piezas palet BL=21 Incluye kit de fijación. Sin embellecedor.	230,00€

	A	B	C	D
①	60	600	350	143
②	60	602	400	144
③	80	800	350	143
④	80	802	400	143

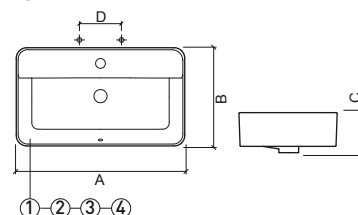

LEYENDA.

Referencia	Descripción	€ Blanco
136339 ①	LAVABO SOBRE MUEBLE 60x35 602x352x145mm / 12.5Kg / Piezas palet BL=24 Sin embellecedor. Plano de corte: Ø175mm.	192,00€
136739 ②	LAVABO SOBRE MUEBLE 60x40 602x400x145mm / 13.2Kg / Piezas palet BL=24 Sin embellecedor. Plano de corte: Ø175mm.	197,00€
136349 ③	LAVABO SOBRE MUEBLE 80x35 800x350x140mm / 14.9Kg / Piezas palet BL=18 Sin embellecedor. Plano de corte: Ø175mm.	218,00€
136749 ④	LAVABO SOBRE MUEBLE 80x40 800x400x144mm / 17.9Kg / Piezas palet BL=21 Sin embellecedor. Plano de corte: Ø175mm.	224,00€

	A	B	C	D
①	60	602	352	145
②	60	602	400	145
③	80	800	350	140
④	80	800	400	144

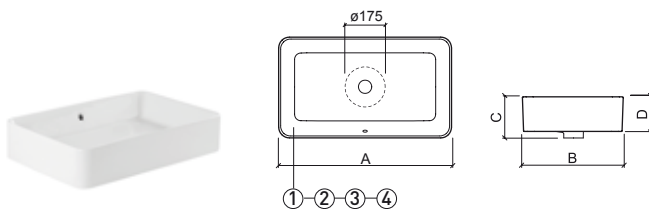

Referencia	Descripción	€ Blanco
136780 ①	LAVABO SOBRE MUEBLE 60x42 C/ORIFICIO P/GRIFERÍA 600x422x142mm / 12.0Kg / Piezas palet BL=24 Sin embellecedor. Plano de corte: 250x140mm. [-] Consultar disponibilidad.	203,00€
136390 ②	LAVABO SOBRE MUEBLE 80x38 C/ORIFICIO P/GRIFERÍA 795x375x143mm / 14.1Kg / Piezas palet BL=21 Sin embellecedor. Plano de corte: 250x140mm. [-] Consultar disponibilidad.	223,00€
136790 ③	LAVABO SOBRE MUEBLE 80x42 C/ORIFICIO P/GRIFERÍA 802x426x144mm / 15.3Kg / Piezas palet BL=21 Sin embellecedor. Plano de corte: 252x140mm. [-] Consultar disponibilidad.	230,00€

	A	B	C	D
①	60	600	422	142
②	80	795	375	143
③	80	802	426	144

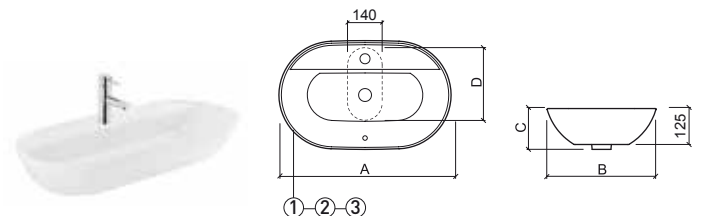

Referencia	Descripción	€ Blanco
136379 ①	LAVABO SOBRE MUEBLE Ø38 380x130mm / 6.0Kg / Piezas palet BL=36 Sin embellecedor. Plano de corte: Ø105mm.	116,00€
136779 ②	LAVABO SOBRE MUEBLE Ø42 420x140mm / 6.9Kg / Piezas palet BL=36 Sin embellecedor. Plano de corte: Ø105mm.	121,00€

	A	B
①	38	380
②	42	420

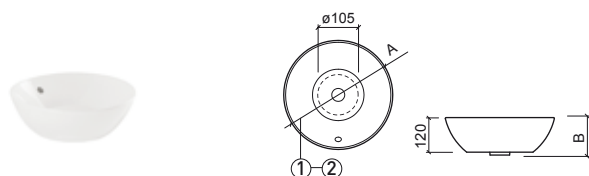

Referencia	Descripción	€ Blanco
136370 ①	LAVABO SOBRE MUEBLE Ø38 C/ORIFICIO P/GRIFERÍA Ø380x135mm / Piezas palet BL=36 Sin embellecedor. Plano de corte: 252x120mm.	124,00€
136770 ②	LAVABO SOBRE MUEBLE Ø42 C/ORIFICIO P/GRIFERÍA Ø420x143mm / 7.6Kg / Piezas palet BL=36 Sin embellecedor. Plano de corte: 252x120mm.	129,00€

	A	B	C
①	38	Ø380	135
②	42	Ø420	143

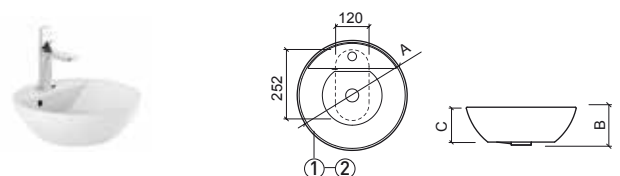

LEYENDA.

SANLIFE

design Melissa Vilar

Referencia Descripción € Blanco

136389 ① LAVABO SOBRE MUEBLE 60x38 192,00€

595x380x140mm / 8.8Kg / Piezas palet BL=24
Sin embellecedor. Plano de corte: Ø180mm.

136789 ② LAVABO SOBRE MUEBLE 60x42 197,00€

600x420x142mm / 10.2Kg / Piezas palet BL=24
Sin embellecedor. Plano de corte: Ø150mm.

136399 ③ LAVABO SOBRE MUEBLE 80x38 218,00€

800x380x143mm / 11.9Kg / Piezas palet BL=21
Sin embellecedor. Plano de corte: Ø150mm.
[-] Consultar disponibilidad.

136799 ④ LAVABO SOBRE MUEBLE 80x42 224,00€

796x424x142mm / 13.7Kg / Piezas palet BL=21
Sin embellecedor. Plano de corte: Ø150mm.
[-] Consultar disponibilidad.

	A	B	C	D	E
①	60	595	380	140	125
②	60	600	420	142	124
③	80	800	380	143	127
④	80	796	424	142	125

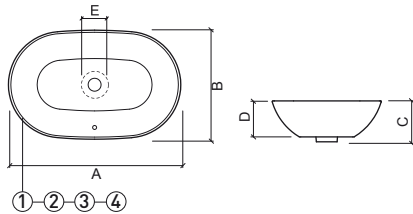

Referencia Descripción € Blanco

136729 LAVABO SOBRE MUEBLE 40x40 167,00€

402x402x143mm / 10.6Kg / Piezas palet BL=36
Sin embellecedor. Plano de corte: Ø150mm.

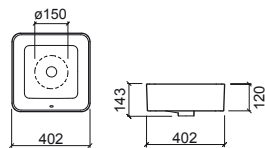

Referencia Descripción € Blanco

136720 LAVABO SOBRE MUEBLE 40x40 175,00€
C/ORIFICIO P/GRIFERÍA

402x402x145mm / 11.2Kg / Piezas palet BL=36
Sin embellecedor. Plano de corte: 252x120mm.

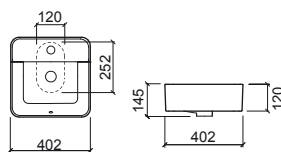

Referencia Descripción € Blanco

136500 URINARIO 167,00€

262x372x450mm / 9.1Kg
Incluye difusor de urinario con entrada por detrás, sifón y kit de fijación.
* Cota indicativa.

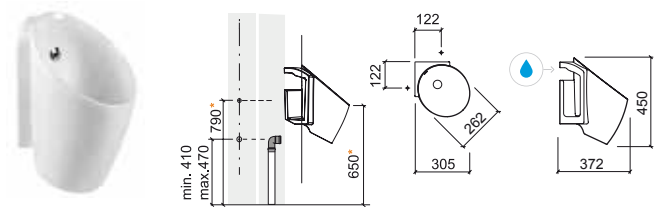

> P. 160 MUEBLES



LEYENDA.

Entrada de agua

P. 79 COMPONENTES / BL. BLANCO

Referencia	Descripción	€ Blanco
136021	INODORO BTW CISTERNA BAJA S/DUAL 380x655x410mm / 32.0Kg / Piezas palet BL=12 Incluye kit de fijación y sifón de descarga.	335,00€
136111	CISTERNA BAJA A/I CON MECANISMO INSTALADO 380x145x468mm / 14.0Kg / Piezas palet BL=30 Con abertura en los lados. Incluye mecanismo doble descarga.	316,00€
23661	ASIENTO Y TAPA SLIM P/INODORO CLIPOFF C/SLOWCLOSE 3.0Kg / Caja 05 Asiento y tapa en Duroplast con bisagras en acero inox. Con protección antibacteriana.	146,00€
INODORO BTW COMPLETO C/B		797,00€

Inodoro + Cisterna con mecanismo + Asiento

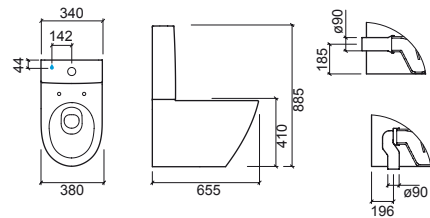

LEYENDA.

- Antibacteriana
- Slowclose
- Doble descarga
- Back to Wall
- Fijación oculta de sujeción superior

SANLIFE

design Melissa Vilar

Referencia	Descripción	€ Blanco
136011	INODORO BTW RIMFLUSH CIST. ALTA/EMPOTRADA S/DUAL 380x600x410mm / 30.5Kg / Piezas palet BL=20 Incluye kit de fijación y sifón de descarga. > P. 93 SISTEMAS DE INSTALACIÓN	330,00€
23661	ASIENTO Y TAPA SLIM P/INODORO CLIPOFF C/SLOWCLOSE 3.0Kg / Caja 05 Asiento y tapa en Duroplast con bisagras en acero inox. Con protección antibacteriana.	146,00€

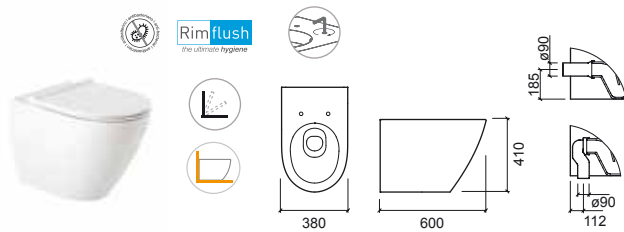

Referencia	Descripción	€ Blanco
136410	BIDÉ BTW 380x590x410mm / 27.6Kg / Piezas palet BL=12	292,00€
136415	BIDÉ BTW C/ORIFICIO P/TAPA 380x590x410mm / 27.6Kg / Piezas palet BL=12	292,00€
23641	TAPA P/BIDÉ CLIPOFF C/SLOWCLOSE 1.4Kg / Caja 05 Asiento y tapa en Duroplast con bisagras en acero inox. Con protección antibacteriana.	134,00€

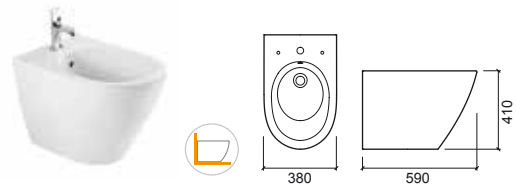

Referencia	Descripción	€ Blanco	€ Color
136032	INODORO SUSPENDIDO RIMFLUSH 380x560x350mm / 21.9Kg / Piezas palet BL=18 > P. 93 SISTEMAS DE INSTALACIÓN	349,00€	
136032	INODORO SUSPENDIDO RIMFLUSH 380x560x350mm / 21.9Kg Colores disponibles bajo consulta: blanco mate y taupe mate . > P. 93 SISTEMAS DE INSTALACIÓN	599,00€	740,00€
136032	INODORO SUSPENDIDO RIMFLUSH 380x560x350mm / 21.9Kg Colores disponibles bajo consulta: blanco mate texturado . > P. 93 SISTEMAS DE INSTALACIÓN	1.525,00€	
23661	ASIENTO Y TAPA SLIM P/INODORO CLIPOFF C/SLOWCLOSE 3.0Kg / Caja 05 Asiento y tapa en Duroplast con bisagras en acero inox. Con protección antibacteriana.	146,00€	
23661	ASIENTO Y TAPA SLIM P/INODORO CLIPOFF C/SLOWCLOSE 3.0Kg / Caja 05 Asiento y tapa en Duroplast con bisagras en acero inox. Con protección antibacteriana. Colores disponibles bajo consulta: blanco mate y taupe mate .	267,00€	267,00€



Referencia	Descripción	€ Blanco	€ Color
136450	BIDÉ SUSPENDIDO 380x560x290mm / 20.5Kg / Piezas palet BL=18 > P. 93 SISTEMAS DE INSTALACIÓN	277,00€	
136450	BIDÉ SUSPENDIDO 380x560x290mm / 20.5Kg Colores disponibles bajo consulta: blanco mate y taupe mate . > P. 93 SISTEMAS DE INSTALACIÓN	458,00€	582,00€
136450	BIDÉ SUSPENDIDO 380x560x290mm / 20.5Kg / Piezas palet BL=18 Colores disponibles bajo consulta: blanco mate texturado . > P. 93 SISTEMAS DE INSTALACIÓN	1.274,00€	
136455	BIDÉ SUSPENDIDO C/ORIFICIO P/TAPA 380x560x290mm / 20.5Kg > P. 93 SISTEMAS DE INSTALACIÓN [-] Consultar disponibilidad.	277,00€	
23641	TAPA P/BIDÉ CLIPOFF C/SLOWCLOSE 1.4Kg / Caja 05 Tapa en Duroplast con bisagras en acero inox. Con protección antibacteriana.	134,00€	

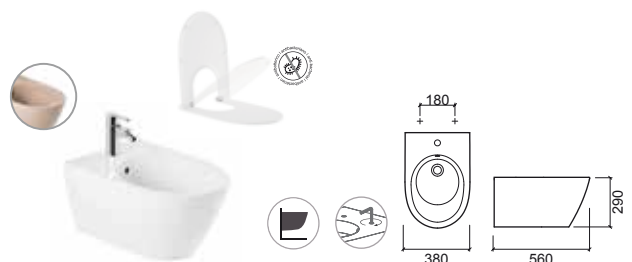

LEYENDA.

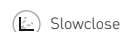



STATUS

design Emanuel Rufo

Referencia Descripción € Blanco

123300 LAVABO MURAL 55x34x30 C/ORIFICIO P/GRIFERÍA 393,00€

550x343x300mm / 21.7Kg / Piezas palet BL=12
Incluye kit de fijación. Con embellecedor.

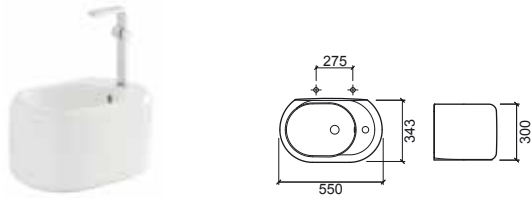

Referencia Descripción € Blanco

123310 LAVABO SOBRE MUEBLE 56x45x18 C/ORIF. P/GRIFERÍA 323,00€

558x457x180mm / 14.9Kg / Piezas palet BL=12
Incluye kit de fijación. Con embellecedor.

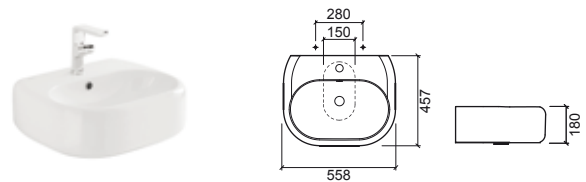

Referencia Descripción € Blanco

123330 LAVABO SOBRE MUEBLE / MURAL 50x39x50 482,00€

506x394x500mm / 32.3Kg / Piezas palet BL=12
Incluye kit de fijación. Sin rebosadero. **No compatible con VDA.**
Válvula compatible Ref. 4V99.

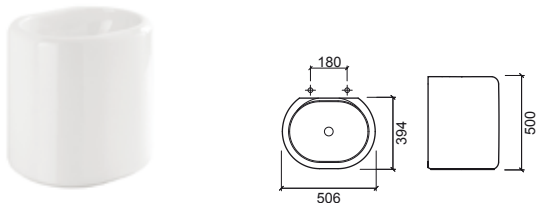

Referencia Descripción € Blanco

123350 LAVABO SEMIENCASTRAR 500,00€

605x408x180mm / 14.5Kg / Piezas palet BL=12
Con embellecedor.

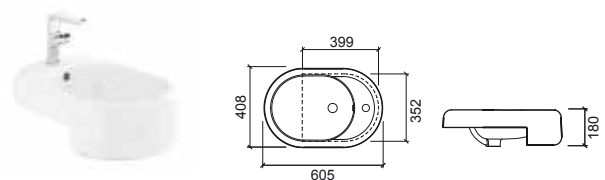

> P. 147 MUEBLES



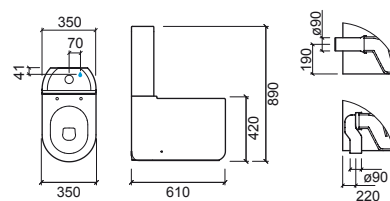

LEYENDA.

Referencia	Descripción	€ Blanco
123021	INODORO BTW CISTERNA BAJA S/DUAL 📦 350x610x420mm / 28.4Kg / Piezas palet BL=12 Incluye kit de fijación y sifón de descarga.	437,00€
123111	CISTERNA BAJA A/I CON MECANISMO INSTALADO 📦 350x145x455mm / 12.6Kg / Piezas palet BL=12 Incluye mecanismo doble descarga.	433,00€
22331	ASIENTO Y TAPA P/INODORO SLOWCLOSE 📦 2.4Kg / Caja 05 Asiento y tapa en Duroplast con bisagras en acero inox. Con protección antibacteriana.	173,00€
22311	ASIENTO Y TAPA P/INODORO 📦 2.4Kg / Caja 05 Asiento y tapa en Duroplast con bisagras en acero inox. Con protección antibacteriana.	134,00€
INODORO BTW COMPLETO C/B		1.043,00€
Inodoro + Cisterna con mecanismo + Asiento slowclose		



LEYENDA.

-  Antibacteriana
-  Doble descarga
-  Slowclose
-  Back to Wall

P. 80 COMPONENTES / BL. BLANCO

STATUS

design Emanuel Rufo

Referencia Descripción € Blanco

123011 INODORO BTW CISTERNA ALTA / EMPOTRADA S/DUAL **354,00€**

345x530x425mm / 30.2Kg / Piezas palet BL=12
Incluye kit de fijación y sifón de descarga.
> P. 93 SISTEMAS DE INSTALACIÓN

22331 ASIENTO Y TAPA P/INODORO SLOWCLOSE **173,00€**

2.4Kg / Caja 05
Asiento y tapa en **Duroplast** con bisagras en acero inox.
Con protección antibacteriana.

22311 ASIENTO Y TAPA P/INODORO **134,00€**

2.4Kg / Caja 05
Asiento y tapa en **Duroplast** con bisagras en acero inox.
Con protección antibacteriana.

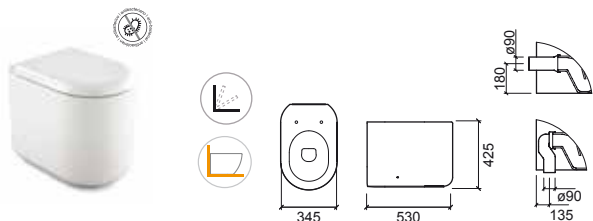

Referencia Descripción € Blanco

123410 BIDÉ BTW **323,00€**

365x530x430mm / 28.0Kg / Piezas palet BL=12
Incluye kit de fijación.



Referencia Descripción € Blanco

123032 INODORO SUSPENDIDO **500,00€**

350x530x358mm / 25.0Kg
> P. 93 SISTEMAS DE INSTALACIÓN

22331 ASIENTO Y TAPA P/INODORO SLOWCLOSE **173,00€**

2.4Kg / Caja 05
Asiento y tapa en **Duroplast** con bisagras en acero inox.
Con protección antibacteriana.

22311 ASIENTO Y TAPA P/INODORO **134,00€**

2.4Kg / Caja 05
Asiento y tapa en **Duroplast** con bisagras en acero inox.
Con protección antibacteriana.

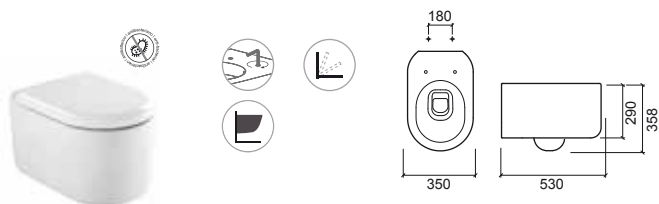

Referencia Descripción € Blanco

123450 BIDÉ SUSPENDIDO **398,00€**

350x530x295mm / 22.5Kg / Piezas palet BL=24
> P. 93 SISTEMAS DE INSTALACIÓN

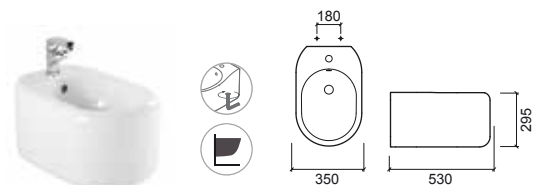

LEYENDA.

Fijación oculta de sujeción inferior

Fijación oculta de sujeción superior

Back to Wall

Slowclose

Antibacteriana



SANIBOLD

design Melissa Vilar

Referencia	Descripción	€ Blanco	€ Color*
------------	-------------	----------	----------

137310	LAVABO SOBRE MUEBLE 60x40 	216,00€	492,00€
---------------	--	----------------	----------------

 592x400x150mm / 11.8Kg / Piezas palet BL-CR=20
Sin embellecedor. **No compatible con VDA.** Plano de corte: Ø150mm.
*Colores disponibles bajo consulta: **blanco/negro mate** Ref. 137310B64, **blanco/azul mate** Ref. 137310B74 y **blanco/lima mate** Ref. 137310B84.

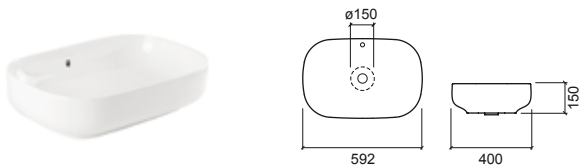

> P. 154 MUEBLES



Referencia	Descripción	€ Blanco
------------	-------------	----------

137011	INODORO BTW CISTERNA ALTA / EMPOTRADA S/DUAL RIMFLUSH	285,00€
---------------	--	----------------

 358x556x403mm / 26.8Kg / Piezas palet BL=18
Incluye kit de fijación y sifón de descarga.
> P. 93 SISTEMAS DE INSTALACIÓN

23731	ASIENTO Y TAPA P/INODORO CLIPOFF C/SLOWCLOSE	107,00€
--------------	---	----------------

 2.3Kg / Caja 05
Asiento y tapa en **Duroplast** con bisagras en acero inox.
Con protección antibacteriana.

23761	ASIENTO Y TAPA SLIM P/INODORO EASYCLIP C/SLOWCLOSE	113,00€
--------------	---	----------------

 2.6Kg / Caja 05
Asiento y tapa en **Duroplast** con bisagras en acero inox.
Con protección antibacteriana.

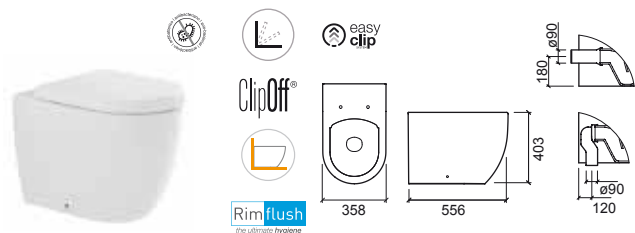

Referencia	Descripción	€ Blanco	€ Color*
------------	-------------	----------	----------

137300	LAVABO SOBRE MUEBLE 48x40 	192,00€	466,00€
---------------	--	----------------	----------------

 475x400x150mm / 9.2Kg / Piezas palet BL-CR=20
Sin embellecedor. Plano de corte: Ø150mm. **No compatible con VDA.**
*Colores disponibles bajo consulta: **blanco/negro mate** Ref. 137300B64, **blanco/azul mate** Ref. 137300B74 y **blanco/lima mate** Ref. 137300B84.



Referencia	Descripción	€ Blanco
------------	-------------	----------

137410	BIDÉ BTW	257,00€
---------------	-----------------	----------------

 355x555x400mm / 24.9Kg / Piezas palet BL=18

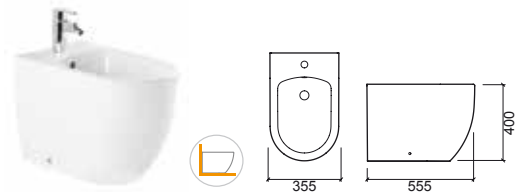

LEYENDA.

 Antibacteriana  Back to Wall

P. 80 COMPONENTES / BL. BLANCO / COL. COLOR

Referencia	Descripción	€ Blanco
137021	INODORO BTW CISTERNA BAJA S/DUAL 360x645x394mm / 31.0Kg Incluye kit de fijación y sifón de descarga.	283,00€
137111	CISTERNA BAJA A/I CON MECANISMO INSTALADO 370x140x420mm / 13.5Kg Incluye tapa y mecanismo doble descarga.	228,00€
137113	CISTERNA BAJA A/S CON MECANISMO INSTALADO 370x140x420mm / 13.5Kg Incluye tapa y mecanismo doble descarga.	228,00€
23731	ASIENTO Y TAPA P/INODORO CLIPOFF C/SLOWCLOSE 2.3Kg / Caja 05 Asiento y tapa en Duroplast con bisagras en acero inox. Con protección antibacteriana.	107,00€
23761	ASIENTO Y TAPA SLIM P/INODORO EASYCLIP C/SLOWCLOSE 2.6Kg / Caja 05 Asiento y tapa en Duroplast con bisagras en acero inox. Con protección antibacteriana.	113,00€
INODORO BTW COMPLETO C/B		624,00€
Inodoro + Cisterna con mecanismo + Asiento slim		

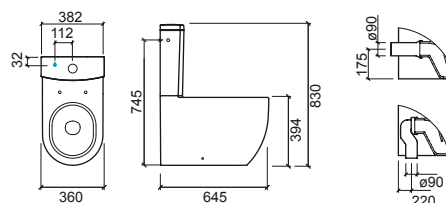

LEYENDA.

- Antibacteriana
- Slowclose
- Doble descarga
- Back to Wall

BL. BLANCO / P. 80 COMPONENTES

SANIBOLD

design Melissa Vilar

Referencia	Descripción	€ Blanco
137032	INODORO SUSPENDIDO 360x505x365mm / 23.7Kg / Piezas palet BL=18 > P. 93 SISTEMAS DE INSTALACIÓN	229,00€
23731	ASIENTO Y TAPA P/INODORO CLIPOFF C/SLOWCLOSE 2.3Kg / Caja 05 Asiento y tapa en Duroplast con bisagras en acero inox. Con protección antibacteriana.	107,00€
23761	ASIENTO Y TAPA SLIM P/INODORO EASYCLIP C/SLOWCLOSE 2.6Kg / Caja 05 Asiento y tapa en Duroplast con bisagras en acero inox. Con protección antibacteriana.	113,00€

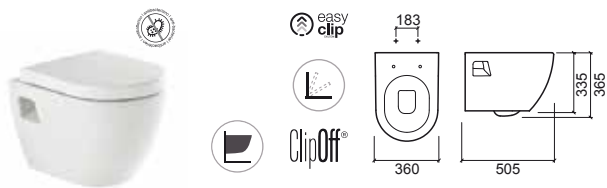

Referencia	Descripción	€ Blanco	€ Negro
137034	INODORO SUSPENDIDO RIMFLUSH 355x505x360mm / 23.5Kg / Piezas palet BL=18 > P. 93 SISTEMAS DE INSTALACIÓN	245,00€	
137034	INODORO SUSPENDIDO RIMFLUSH 355x505x360mm / 23.5Kg Colores disponibles bajo consulta: blanco mate y negro mate . > P. 93 SISTEMAS DE INSTALACIÓN	567,00€	642,00€
23731	ASIENTO Y TAPA P/INODORO CLIPOFF C/SLOWCLOSE 2.3Kg / Caja 05 Asiento y tapa en Duroplast con bisagras en acero inox. Con protección antibacteriana.	107,00€	
23761	ASIENTO Y TAPA SLIM P/INODORO EASYCLIP C/SLOWCLOSE 2.6Kg / Caja 05 Asiento y tapa en Duroplast con bisagras en acero inox. Con protección antibacteriana.	113,00€	
23761	ASIENTO Y TAPA SLIM P/INODORO EASYCLIP C/SLOWCLOSE 2.6Kg / Caja 05 Asiento y tapa en Duroplast con bisagras en acero inox. Colores disponibles bajo consulta: blanco mate y negro mate .	244,00€	244,00€



Referencia	Descripción	€ Blanco
137450	BIDÉ SUSPENDIDO 365x505x335mm / 13.0Kg / Piezas palet BL=27 > P. 93 SISTEMAS DE INSTALACIÓN	205,00€

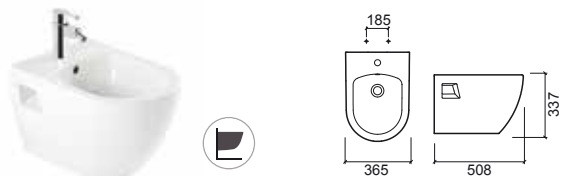

Referencia	Descripción	€ Blanco	€ Negro
137440	BIDÉ SUSPENDIDO C/FIJACIÓN OCULTA 360x510x335mm / 20.7Kg / Piezas palet BL=27 > P. 93 SISTEMAS DE INSTALACIÓN	205,00€	
137440	BIDÉ SUSPENDIDO C/FIJACIÓN OCULTA 360x510x335mm / 20.7Kg Colores disponibles bajo consulta: blanco mate y negro mate . > P. 93 SISTEMAS DE INSTALACIÓN	447,00€	528,00€



LEYENDA.

Fijación oculta de sujeción superior Suspendido Slowclose Antibacteriana

P. 80 COMPONENTES / BL. BLANCO > COL. COLOR



ADVANCE

design Suzana Nobre

Referencia	Descripción	€ Blanco	€ Negro
127300 ①	LAVABO 55 550x477x195mm / 20.8Kg / Piezas palet BL-COL=18 Incluye kit de fijación. [-] Consultar disponibilidad.	230,00€	357,00€
127310 ②	LAVABO 65 650x517x195mm / 25.6Kg / Piezas palet BL-COL=16 Incluye kit de fijación. [-] Consultar disponibilidad.	294,00€	456,00€
127200 ③	PEDESTAL 200x210x680mm / 16.5Kg / Piezas palet BL-COL=14 [-] Consultar disponibilidad.	180,00€	280,00€
127220 ④	SEMIPEDESTAL 225x325x260mm / 8.1Kg / Piezas palet BL-COL=14 Incluye kit de fijación. [-] Consultar disponibilidad.	157,00€	246,00€

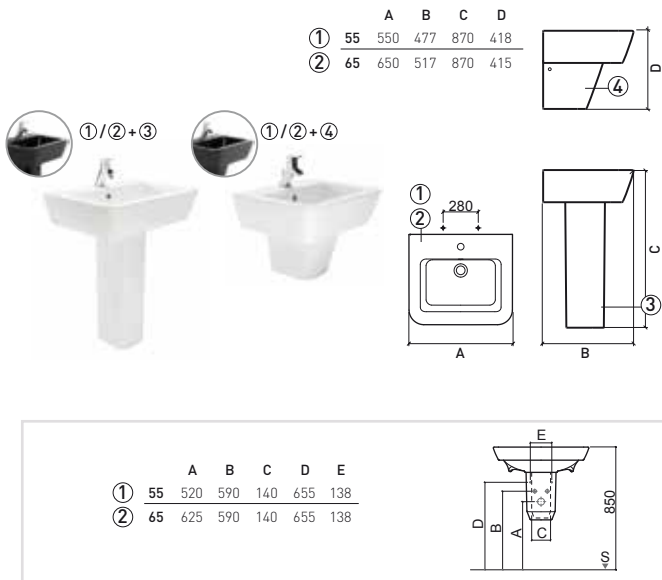

Referencia	Descripción	€ Blanco	€ Negro
127320	LAVABO 90 SOBRE MUEBLE / MURAL C/ORIFICIO P/GRIFERÍA 904x517x205mm / 35.2Kg / Piezas palet BL-COL=14 Incluye kit de fijación. Con embellecedor.	450,00€	701,00€

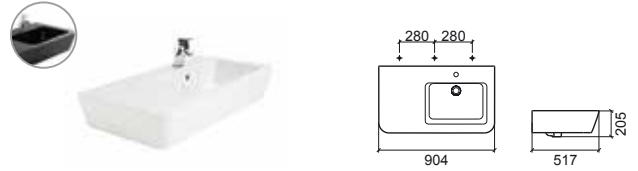

Referencia	Descripción	€ Blanco	€ Negro
127350	LAVABO 58 SEMIENCASTRAR 577x464x196mm / 17.9Kg / Piezas palet BL-COL=16 Con embellecedor. [-] Consultar disponibilidad.	253,00€	406,00€



Referencia	Descripción	€ Blanco	€ Negro
127330	LAVABO MURAL 40 400x254x160mm / 9.2Kg / Piezas palet BL-COL=12 Incluye kit de fijación. Sin embellecedor. [-] Consultar disponibilidad.	202,00€	315,00€



LEYENDA.





+ PUNTOS DE FIJACIÓN ⊕ ENTRADA DE AGUA ⊖ SALIDA DESAGÜE § SUELO

P. 81 COMPONENTES / BL. BLANCO / COL. NEGRO

Referencia	Descripción	€ Blanco	€ Negro
127023	INODORO BTW CISTERNA BAJA S/DUAL 📦 350x615x406mm / 37.1Kg / Piezas palet BL-COL=12 Incluye kit de fijación y sifón de descarga.	333,00€	514,00€
127111	CISTERNA BAJA A/I CON MECANISMO INSTALADO 📦 365x155x448mm / 15.3Kg / Piezas palet BL-COL=12 Incluye tapa y mecanismo doble descarga.	312,00€	477,00€
127113	CISTERNA BAJA A/S CON MECANISMO INSTALADO 📦 365x155x448mm / 14.4Kg / Piezas palet BL-COL=12 Incluye tapa y mecanismo doble descarga.	312,00€	477,00€
22731	ASIENTO Y TAPA P/INODORO SLOWCLOSE 📦 2.3Kg / Caja 05 Asiento y tapa en Duroplast con bisagras en acero inox. Con protección antibacteriana.	176,00€	273,00€
22711	ASIENTO Y TAPA P/INODORO 📦 2.3Kg / Caja 05 Asiento y tapa en Duroplast con bisagras en acero inox. Con protección antibacteriana.	130,00€	203,00€
INODORO BTW COMPLETO C/B		821,00€	1.264,00€
Inodoro + Cisterna con mecanismo + Asiento slowclose			



LEYENDA.

-  Antibacteriana
-  Doble descarga
-  Slowclose
-  Back to Wall

P. 81 COMPONENTES / BL. BLANCO / COL. NEGRO

ADVANCE

design Suzana Nobre

Referencia	Descripción	€ Blanco	€ Negro
127011	INODORO BTW CISTERNA ALTA / EMPOTRADA S/DUAL 350x525x410mm / 33.7Kg / Piezas palet BL=12 Incluye kit de fijación y sifón de descarga. > P. 93 SISTEMAS DE INSTALACIÓN	294,00€	456,00€
22731	ASIENTO Y TAPA P/INODORO SLOWCLOSE 2.3Kg / Caja 05 Asiento y tapa en Duroplast con bisagras en acero inox. Con protección antibacteriana.	176,00€	273,00€
22711	ASIENTO Y TAPA P/INODORO 2.3Kg / Caja 05 Asiento y tapa en Duroplast con bisagras en acero inox. Con protección antibacteriana.	130,00€	203,00€

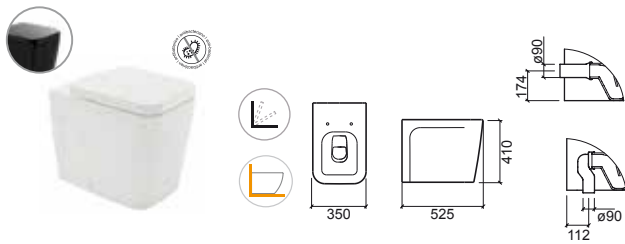

Referencia	Descripción	€ Blanco	€ Negro
127410	BIDÉ BTW 350x530x410mm / 20.8Kg / Piezas palet BL-COL=10 Incluye kit de fijación.	294,00€	457,00€
127415	BIDÉ BTW C/ORIFICIOS P/TAPA 350x530x410mm / 20.8Kg / Piezas palet BL-COL=10 Incluye kit de fijación.	294,00€	457,00€
22741	TAPA P/BIDÉ 1.7Kg / Caja 05 Asiento y tapa en Duroplast con bisagras en acero inox. Con protección antibacteriana.	112,00€	174,00€



Referencia	Descripción	€ Blanco	€ Negro
127032	INODORO SUSPENDIDO 352x530x358mm / 27.3Kg / Piezas palet BL-COL=12 > P. 93 SISTEMAS DE INSTALACIÓN	378,00€	587,00€
22731	ASIENTO Y TAPA P/INODORO SLOWCLOSE 2.3Kg / Caja 05 Asiento y tapa en Duroplast con bisagras en acero inox. Con protección antibacteriana.	176,00€	273,00€
22711	ASIENTO Y TAPA P/INODORO 2.3Kg / Caja 05 Asiento y tapa en Duroplast con bisagras en acero inox. Con protección antibacteriana. Incluye kit de fijación.	130,00€	203,00€

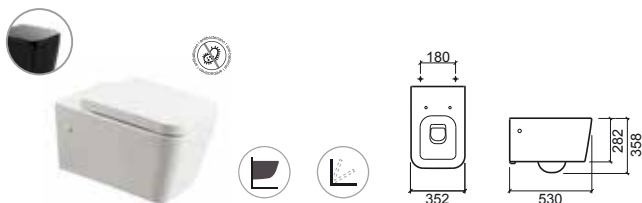

Referencia	Descripción	€ Blanco	€ Negro
127450	BIDÉ SUSPENDIDO 350x535x275mm / 20.8Kg / Piezas palet BL-COL=12 > P. 93 SISTEMAS DE INSTALACIÓN Incluye kit de fijación.	340,00€	533,00€

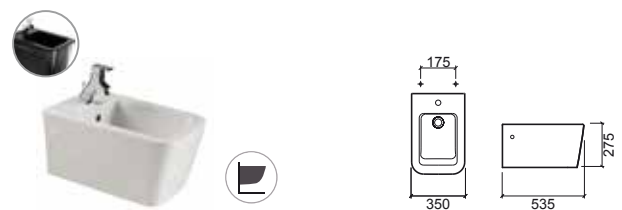

LEYENDA.

Back to Wall
 Antibacteriana
 Slowclose
 Suspendido

P. 81 COMPONENTES / BL. BLANCO / COL. NEGRO



VINTAGE

design Suzana Nobre

Referencia	Descripción	€ Blanco
117310	① LAVABO 58 580x460x230mm / 20.2Kg / Piezas palet BL=18 Incluye kit de fijación.	191,00€
117311	① LAVABO 58 C/3 ORIFICIOS 580x460x230mm / 20.2Kg / Piezas palet BL=18 Incluye kit de fijación. [-] Consultar disponibilidad.	191,00€
117320	② LAVABO 68 690x525x270mm / 25.1Kg / Piezas palet BL=12 Incluye kit de fijación.	212,00€
117321	② LAVABO 68 C/3 ORIFICIOS 690x525x270mm / 25.1Kg / Piezas palet BL=12 Incluye kit de fijación. [-] Consultar disponibilidad.	212,00€
117330	② LAVABO 78 780x555x265mm / 33.5Kg / Piezas palet BL=12 Incluye kit de fijación.	230,00€
117331	② LAVABO 78 C/3 ORIFICIOS 780x555x265mm / 33.4Kg / Piezas palet BL=12 Incluye kit de fijación. [-] Consultar disponibilidad.	230,00€
117200	④ PEDESTAL 265x265x678mm / 15.1Kg / Piezas palet BL=12	142,00€

Referencia	Descripción	€ Blanco
117360	① LAVABO ENCASTRAR 650x495x210mm / 18.3Kg / Piezas palet BL=18 Incluye kit de fijación. Sin embellecedor. Plano de corte: 620x465mm.	165,00€
117361	② LAVABO ENCASTRAR C/3 ORIFICIOS 650x495x210mm / 18.3Kg / Piezas palet BL=18 Incluye kit de fijación. Sin embellecedor. Plano de corte: 620x465mm. [-] Consultar disponibilidad.	165,00€

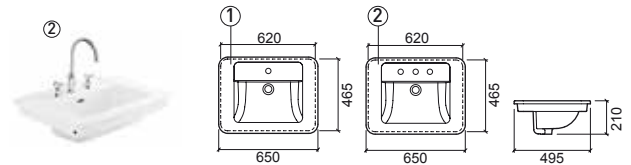

	A	B	C	D
①	580	460	835	260
②	690	525	865	285
③	780	555	905	285

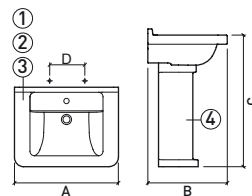

LEYENDA.



Referencia	Descripción	€ Blanco
117021	INODORO CISTERNA BAJA S/DUAL 📦 370x685x430mm / 29.8Kg / Piezas palet BL=12 Incluye kit de fijación y sifón de descarga.	326,00€
117111	CISTERNA BAJA A/I CON MECANISMO INSTALADO 📦 353x153x417mm / 13.7Kg / Piezas palet BL=12 Incluye tapa y mecanismo doble descarga.	257,00€
21731	ASIENTO Y TAPA P/INODORO SLOWCLOSE 📦 4.2Kg / Caja 05 Asiento y tapa en Duroplast con bisagras en acero inox. Con protección antibacteriana.	151,00€
21711	ASIENTO Y TAPA P/INODORO 📦 4.0Kg / Caja 05 Asiento y tapa en Duroplast con bisagras en acero inox. Con protección antibacteriana.	107,00€

INODORO COMPLETO C/B 734,00€

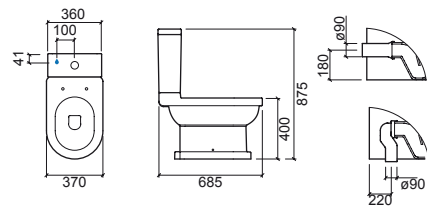
Inodoro + Cisterna con mecanismo + Asiento slowclose



LEYENDA.

-  Antibacteriana
-  Doble descarga
-  Slowclose

P. 81 COMPONENTES / BL. BLANCO

VINTAGE

design Suzana Nobre

Referencia	Descripción	€ Blanco
117011	INODORO CISTERNA ALTA / EMPOTRADA S/DUAL 375x575x435mm / 27.5Kg / Piezas palet BL=12 Incluye kit de fijación y sifón de descarga. > P. 93 SISTEMAS DE INSTALACIÓN	295,00€
21731	ASIENTO Y TAPA P/INODORO SLOWCLOSE 4.2Kg / Caja 05 Asiento y tapa en Duroplast con bisagras en acero inox. Con protección antibacteriana.	151,00€
21711	ASIENTO Y TAPA P/INODORO 4.0Kg / Caja 05 Asiento y tapa en Duroplast con bisagras en acero inox. Con protección antibacteriana.	107,00€

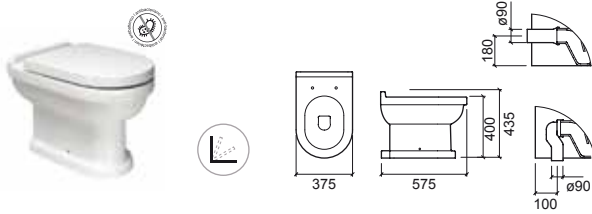

Referencia	Descripción	€ Blanco
117410	BIDÉ 370x565x435mm / 23.5Kg / Piezas palet BL=12 Incluye kit de fijación.	262,00€
117411	BIDÉ C/3 ORIFICIOS 370x565x435mm / 23.5Kg / Piezas palet BL=12 Incluye kit de fijación. [-] Consultar disponibilidad.	262,00€

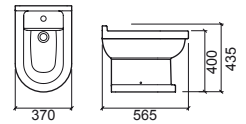

LEYENDA.



Slowclose



Antibacteriana

P. 81 COMPONENTES / BL. BLANCO



SANPROJECT

design Melissa Vilar

Referencia Descripción € Blanco

139300 ① LAVABO 50 **129,00€**

504x447x175mm / 16.2Kg / Piezas palet BL=30
Sin embellecedor. Incluye kit de fijación.

139310 ② LAVABO 60 **146,00€**

603x517x170mm / 17.2Kg / Piezas palet BL=30
Sin embellecedor. Incluye kit de fijación.

139320 ③ LAVABO 70 **161,00€**

700x550x172mm
Sin embellecedor. Incluye kit de fijación.
[-] Consultar disponibilidad.

139200 ④ PEDESTAL **90,00€**

170x210x685mm / 13.3Kg / Piezas palet BL=30

Referencia Descripción € Blanco

139410 BIDÉ BTW **190,00€**

370x540x415mm / 25.0Kg / Piezas palet BL=18
Incluye kit de fijación.

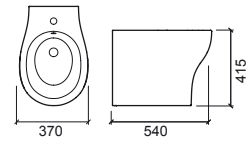

	A	B	C	D
①	50	504	447	836
②	60	603	517	850
③	70	700	550	-

① / ② / ③ + ④

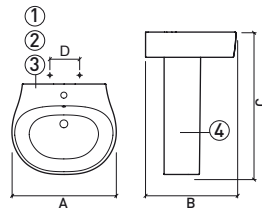

Referencia Descripción € Blanco

139011 INODORO BTW RIMFLUSH **236,00€**
CISTERNA ALTA / EMPOTRADA S/DUAL

372x543x410mm / 24.6Kg
Incluye kit de fijación y sifón de descarga.
> P. 93 SISTEMAS DE INSTALACIÓN

23931 ASIENTO Y TAPA SLIM P/INODORO **107,00€**
CLIPOFF C/SLOWCLOSE

2.4Kg / Caja 05
Asiento y tapa en **Duroplast** con bisagras en acero inox.
Con protección antibacteriana.

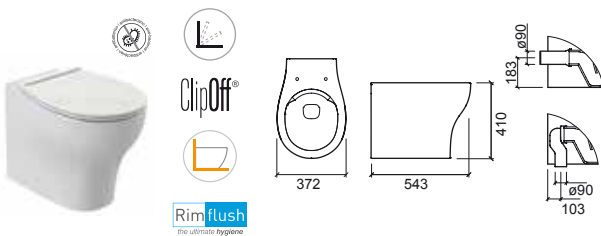

LEYENDA.

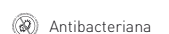

P. 82 COMPONENTES / BL. BLANCO

Referencia	Descripción	€ Blanco
139021	INODORO BTW RIMFLUSH CISTERNA BAJA S/DUAL 📦 372x640x418mm / 30.8Kg Incluye kit de fijación y sifón de descarga.	236,00€
139111	CISTERNA BAJA A/I CON MECANISMO INSTALADO 📦 293x160x426mm / 9.7Kg Incluye tapa y mecanismo doble descarga.	207,00€
23931	ASIENTO SLIM P/INODORO CLIPOFF C/SLOWCLOSE 📦 2.4Kg / Caja 05 Asiento y tapa en Duroplast con bisagras en acero inox. Con protección antibacteriana.	107,00€
INODORO BTW COMPLETO C/B		550,00€
Inodoro + Cisterna con mecanismo + Asiento		



ClipOff®



Rimflush
the ultimate hygiene

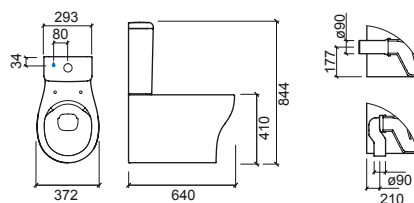

LEYENDA.

- Antibacteriana
- Doble descarga
- Back to Wall
- Slowclose

SANPROJECT

design Melissa Vilar

Referencia Descripción € Blanco

139032 INODORO SUSPENDIDO RIMFLUSH **289,00€**

372x544x358mm / 23.1Kg / Piezas palet BL=18

> P. 93 SISTEMAS DE INSTALACIÓN

23931 ASIENTO SLIM P/INODORO CLIPOFF C/SLOWCLOSE **107,00€**

2.4Kg / Caja 05

Asiento y tapa en **Duroplast** con bisagras en acero inox.
Con protección antibacteriana.

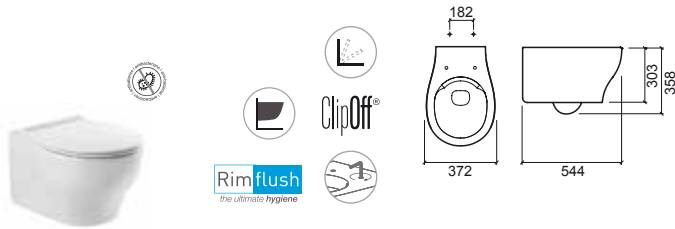

Referencia Descripción € Blanco

139450 BIDÉ SUSPENDIDO **239,00€**

382x543x300mm / 21.0Kg / Piezas palet BL=18

> P. 93 SISTEMAS DE INSTALACIÓN

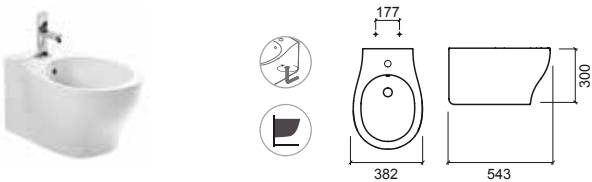

LEYENDA.



Fijación oculta de sujeción inferior



Fijación oculta de sujeción superior



Slowclose



Suspendido



Antibacteriana

P. 82 COMPONENTES / BL. BLANCO

URB.Y / URB.Y PLUS

design Emanuel Ruffo



URB.Y

design Emanuel Rufo

Referencia Descripción € Blanco € Pergamon

140300 ① LAVABO 56 URB.Y 92,00€ 109,00€

560x465x188mm / 15.7Kg / Piezas palet BL-COL=27-18
Incluye kit de fijación. Con embellecedor.

140310 ② LAVABO 60 URB.Y 95,00€ 112,00€

600x500x193mm / 17.3Kg / Piezas palet BL-COL=30-18
Incluye kit de fijación. Con embellecedor.

140320 ③ LAVABO 66 URB.Y 101,00€ 120,00€

660x490x193mm / 17.8Kg / Piezas palet BL-COL=30-18
Incluye kit de fijación. Con embellecedor.

140200 ④ PEDESTAL URB.Y 65,00€ 77,00€

170x210x685mm / 13.2Kg / Piezas palet BL-COL=30-18

140220 ⑤ SEMIPEDESTAL URB.Y 55,00€ 66,00€

245x300x430mm / 11.6Kg / Piezas palet BL-COL=30-18
Incluye kit de fijación.

	A	B	C	D	E
①	56	560	465	835	580
②	60	600	500	835	585
③	66	660	490	835	585

①/②/③+④



①/②/③+⑤

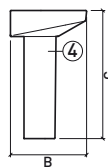
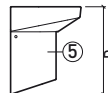
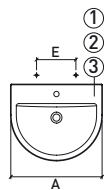

Referencia Descripción € Blanco € Pergamon

140350 ① LAVABO SEMIENCASTRAR 65 URB.Y 181,00€ 217,00€

650x470x190mm / 18.9Kg / Piezas palet BL-COL=30-18
Incluye kit de fijación. Con embellecedor.

140360 ② LAVABO SEMIENCASTRAR 80 URB.Y 201,00€ 240,00€

800x470x195mm / 23.3Kg / Piezas palet BL-COL=18-12
Incluye kit de fijación. Con embellecedor.

	A	B	C
①	65	650	470
②	80	800	470

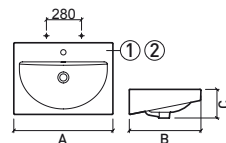

Referencia Descripción € Blanco € Pergamon

140330 LAVABO MURAL 40x25 URB.Y 129,00€ 154,00€

400x250x155mm / 7.7Kg
Incluye kit de fijación. Sin embellecedor.
[-] Consultar disponibilidad.

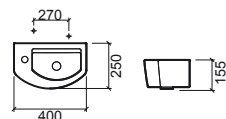

	A	B	C	D	E
①	56	525	590	140	655
②	60	525	590	140	650
③	66	520	585	140	645

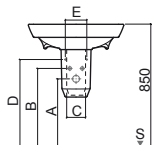

Referencia Descripción € Blanco € Pergamon

140370 LAVABO SEMIENCASTRAR 54 URB.Y 120,00€ 134,00€

540x455x190mm / 13.6Kg / Piezas palet BL-COL=27-18
Con embellecedor.

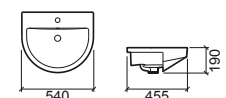

> P. 155 MUEBLES



LEYENDA.

+ PUNTOS DE FIJACIÓN ⊕ ENTRADA DE AGUA ⊖ SALIDA DESAGÜE § SUELO

P. 83 COMPONENTES / BL. BLANCO / COL. PERGAMON

Referencia	Descripción	€ Blanco	€ Pergamon
146021	INODORO BTW CISTERNA BAJA S/DUAL URB.Y PLUS 📦 360x600x410mm / 30.8Kg / Piezas palet BL-COL=20-16 Incluye kit de fijación y sifón de descarga.	212,00€	253,00€
146024	INODORO BTW CISTERNA BAJA S/DUAL URB.Y PLUS C/MEDIA LUNA IZQ. 📦 376x590x395mm / 35.2Kg / Piezas palet BL-COL=20-15 Incluye kit de fijación y sifón de descarga.	212,00€	253,00€
140171	CISTERNA BAJA A/I CON MECANISMO INSTALADO URB.Y PLUS 📦 379x155x433mm / 13.3Kg / Piezas palet BL-COL=30-18 Incluye tapa y mecanismo doble descarga.	162,00€	196,00€
140173	CISTERNA BAJA A/S CON MECANISMO INSTALADO URB.Y PLUS 📦 379x155x433mm / 13.3Kg / Piezas palet BL-COL=30-18 Incluye tapa y mecanismo doble descarga.	162,00€	196,00€
24061	ASIENTO Y TAPA SLIM P/INODORO EASYCLIP C/SLOWCLOSE URB.Y 📦 2.8Kg / Caja 05 Asiento y tapa en Duroplast con bisagras en acero inox. Con protección antibacteriana. [-] Consultar disponibilidad.	74,00€	101,00€
24031	ASIENTO Y TAPA P/INODORO CLIPOFF C/SLOWCLOSE URB.Y 📦 2.4Kg / Caja 05 Asiento y tapa en Duroplast con bisagras en acero inox. Con protección antibacteriana.	74,00€	101,00€
24011	ASIENTO Y TAPA P/INODORO CLIPOFF URB.Y 📦 2.4Kg / Caja 05 Asiento y tapa en Duroplast con bisagras en acero inox. Con protección antibacteriana.	60,00€	74,00€
INODORO BTW COMPLETO C/B		448,00€	550,00€

Inodoro + Cisterna con mecanismo + Asiento slim

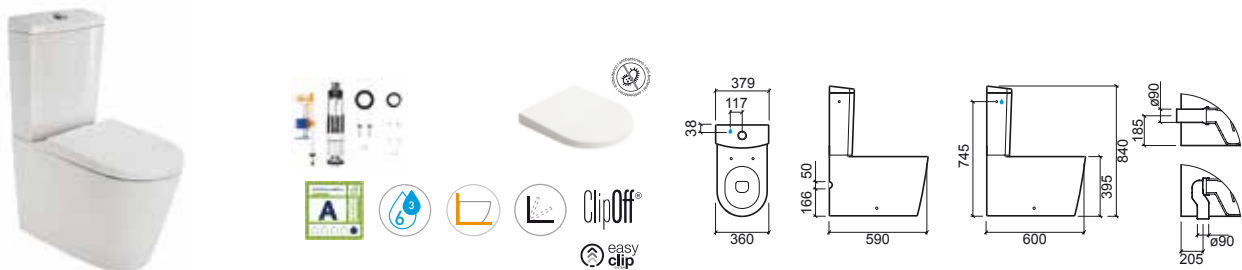

Referencia	Descripción	€ Blanco	€ Pergamon
146350	LAVABO SEMIENCASTRAR 50 URB.Y PLUS 📦 500x270x173mm / 10.2Kg / Piezas palet BL-COL=24-17 Con embellecedor. [-] Consultar disponibilidad.	176,00€	211,00€



LEYENDA.

Antibacteriana
 Doble descarga
 Slowclose
 Back to Wall

P. 82 COMPONENTES / BL. BLANCO / COL. PERGAMON

URB.Y

design Emanuel Rufo

Referencia	Descripción	€ Blanco	€ Pergamon
140021	INODORO CISTERNA BAJA 65 S/DUAL URB.Y 📦 367x665x395mm / 31.1Kg / Piezas palet BL-COL=30-18 Incluye kit de fijación y sifón de descarga.	116,00€	141,00€
140111	CISTERNA BAJA A/I CON MECANISMO INSTALADO URB.Y 📦 385x175x430mm / 15.9Kg / Piezas palet BL-COL=30-18 Incluye tapa y mecanismo doble descarga.	153,00€	184,00€
140113	CISTERNA BAJA A/S CON MECANISMO INSTALADO URB.Y 📦 385x175x430mm / 15.9Kg / Piezas palet BL-COL=30-18 Incluye tapa y mecanismo doble descarga.	153,00€	184,00€
24061	ASIENTO Y TAPA SLIM P/INODORO EASYCLIP C/SLOWCLOSE URB.Y 📦 2.8Kg / Caja 05 Asiento y tapa en Duroplast con bisagras en acero inox. Con protección antibacteriana. [-] Consultar disponibilidad.	74,00€	101,00€
24031	ASIENTO Y TAPA P/INODORO CLIPOFF C/SLOWCLOSE URB.Y 📦 2.4Kg / Caja 05 Asiento y tapa en Duroplast con bisagras en acero inox. Con protección antibacteriana.	74,00€	101,00€
24011	ASIENTO Y TAPA P/INODORO CLIPOFF URB.Y 📦 2.4Kg / Caja 05 Asiento y tapa en Duroplast con bisagras en acero inox. Con protección antibacteriana.	60,00€	74,00€
INODORO COMPLETO C/B 65		343,00€	426,00€

Inodoro + Cisterna con mecanismo + Asiento slim

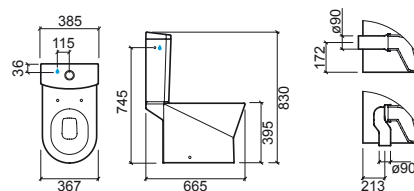

LEYENDA.

Antibacteriana
 Doble descarga
 Slowclose

P. 83 COMPONENTES / BL. BLANCO / COL. PERGAMON

Referencia	Descripción	€ Blanco	€ Pergamon
140023	INODORO BTW CISTERNA BAJA 60 S/DUAL URB.Y 📦 360x606x395mm / 31.1Kg / Piezas palet BL-COL=30-18 Incluye kit de fijación y sifón de descarga.	125,00€	150,00€
140171	CISTERNA BAJA A/I CON MECANISMO INSTALADO URB.Y 📦 379x155x433mm / 13.3Kg / Piezas palet BL-COL=30-18 Incluye tapa y mecanismo doble descarga.	162,00€	196,00€
140173	CISTERNA BAJA A/S CON MECANISMO INSTALADO URB.Y 📦 379x155x433mm / 13.3Kg / Piezas palet BL-COL=30-18 Incluye tapa y mecanismo doble descarga.	162,00€	196,00€
24061	ASIENTO Y TAPA SLIM P/INODORO EASYCLIP C/SLOWCLOSE URB.Y 📦 2.8Kg / Caja 05 Asiento y tapa en Duroplast con bisagras en acero inox. Con protección antibacteriana. [-] Consultar disponibilidad.	74,00€	101,00€
24031	ASIENTO Y TAPA P/INODORO CLIPOFF C/SLOWCLOSE URB.Y 📦 2.4Kg / Caja 05 Asiento y tapa en Duroplast con bisagras en acero inox. Con protección antibacteriana.	74,00€	101,00€
24011	ASIENTO Y TAPA P/INODORO CLIPOFF URB.Y 📦 2.4Kg / Caja 05 Asiento y tapa en Duroplast con bisagras en acero inox. Con protección antibacteriana.	60,00€	74,00€
INODORO BTW COMPLETO C/B 60		361,00€	447,00€
Inodoro + Cisterna con mecanismo + Asiento slim			

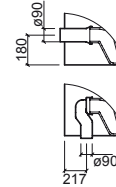
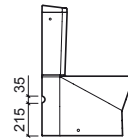
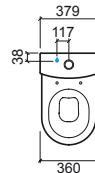

LEYENDA.

- Antibacteriana
- Doble descarga
- Slowclose
- Back to Wall

P. 83 COMPONENTES / BL. BLANCO / COL. PERGAMON

URB.Y

design Emanuel Rufo

Referencia	Descripción	€ Blanco
140029	INODORO RIMFLUSH CISTERNA BAJA 65 S/DUAL URB.Y 358x650x392mm Incluye kit de fijación y sifón de descarga [-] Consultar disponibilidad.	157,00€
140171	CISTERNA BAJA A/I CON MECANISMO INSTALADO URB.Y 65 379x155x433mm / 13.3Kg / Piezas palet BL-COL=30-18 Incluye tapa y mecanismo doble descarga.	162,00€
140173	CISTERNA BAJA A/S CON MECANISMO INSTALADO URB.Y 65 379x155x433mm / 13.3Kg / Piezas palet BL-COL=30-18 Incluye tapa y mecanismo doble descarga.	162,00€
24061	ASIENTO Y TAPA SLIM P/INODORO EASYCLIP C/SLOWCLOSE URB.Y 2.8Kg / Caja 05 Asiento y tapa en Duroplast con bisagras en acero inox. Con protección antibacteriana. [-] Consultar disponibilidad.	74,00€
24031	ASIENTO Y TAPA P/INODORO CLIPOFF C/SLOWCLOSE URB.Y 2.4Kg / Caja 05 Asiento y tapa en Duroplast con bisagras en acero inox. Con protección antibacteriana.	74,00€
24011	ASIENTO Y TAPA P/INODORO CLIPOFF URB.Y 2.4Kg / Caja 05 Asiento y tapa en Duroplast con bisagras en acero inox. Con protección antibacteriana.	60,00€
INODORO COMPLETO C/B 65		393,00€
Inodoro + Cisterna con mecanismo + Asiento slim		

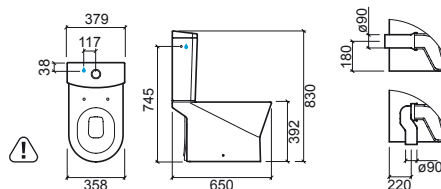

LEYENDA.

Antibacteriana
 Doble descarga
 Slowclose
 Dimensiones sujetas a variaciones

P. 83 COMPONENTES / BL. BLANCO / COL. PERGAMON

URB.Y PLUS

design Emanuel Rufo

URB.Y

design Emanuel Rufo

Referencia	Descripción	€ Blanco	€ Pergamon
146011	INODORO BTW CISTERNA ALTA / EMPOTRADA S/DUAL URB.Y PLUS 355x547x400mm / 32.1Kg / Piezas palet BL-COL=20-16 Incluye kit de fijación y sifón de descarga > P. 93 SISTEMAS DE INSTALACIÓN	198,00€	241,00€
24061	ASIENTO Y TAPA SLIM P/INODORO EASYCLIP C/SLOWCLOSE URB.Y 2.8Kg / Caja 05 Asiento y tapa en Duroplast con bisagras en acero inox. Con protección antibacteriana. [-] Consultar disponibilidad.	74,00€	101,00€
24031	ASIENTO Y TAPA P/INODORO CLIPOFF C/SLOWCLOSE URB.Y 2.4Kg / Caja 05 Asiento y tapa en Duroplast con bisagras en acero inox. Con protección antibacteriana.	74,00€	101,00€
24011	ASIENTO Y TAPA P/INODORO CLIPOFF URB.Y 2.4Kg / Caja 05 Asiento y tapa en Duroplast con bisagras en acero inox. Con protección antibacteriana.	60,00€	74,00€

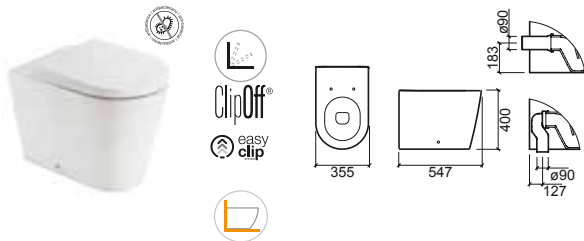

Referencia	Descripción	€ Blanco	€ Pergamon
140011	INODORO CISTERNA ALTA / EMPOTRADA S/DUAL URB.Y 350x545x395mm / 25.4Kg / Piezas palet BL-COL=30-18 Incluye kit de fijación y sifón de descarga > P. 93 SISTEMAS DE INSTALACIÓN	101,00€	125,00€
24061	ASIENTO Y TAPA SLIM P/INODORO EASYCLIP C/SLOWCLOSE URB.Y 2.8Kg / Caja 05 Asiento y tapa en Duroplast con bisagras en acero inox. Con protección antibacteriana. [-] Consultar disponibilidad.	74,00€	101,00€
24031	ASIENTO Y TAPA P/INODORO CLIPOFF C/SLOWCLOSE URB.Y 2.4Kg / Caja 05 Asiento y tapa en Duroplast con bisagras en acero inox. Con protección antibacteriana.	74,00€	101,00€
24011	ASIENTO Y TAPA P/INODORO CLIPOFF URB.Y 2.4Kg / Caja 05 Asiento y tapa en Duroplast con bisagras en acero inox. Con protección antibacteriana.	60,00€	74,00€

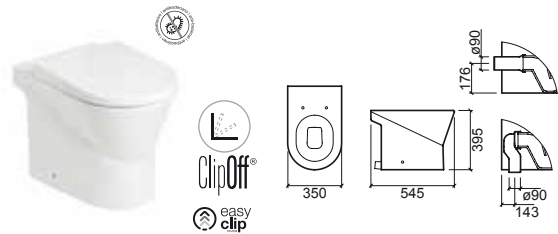

Referencia	Descripción	€ Blanco	€ Pergamon
146410	BIDÉ BTW URB.Y PLUS 345x555x400mm / 27.0Kg / Piezas palet BL-COL=20-16 Incluye kit de fijación.	194,00€	230,00€
146415	BIDÉ BTW C/ORIFICIOS P/TAPA URB.Y PLUS 345x555x400mm / 27.0Kg / Piezas palet BL-COL=20-16 Incluye kit de fijación.	194,00€	230,00€
24041	TAPA P/BIDÉ URB.Y 1.7Kg / Caja 05 Tapa en Duroplast con bisagras en acero inox. Con protección antibacteriana.	60,00€	74,00€

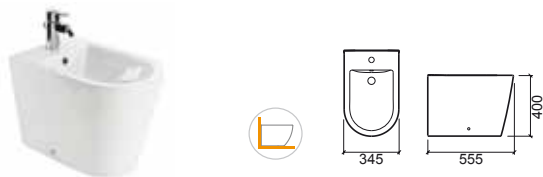

Referencia	Descripción	€ Blanco	€ Pergamon
140410	BIDÉ URB.Y 355x552x396mm / 22.4Kg / Piezas palet BL-COL=30-18 Incluye kit de fijación.	98,00€	116,00€
140415	BIDÉ C/ORIFICIOS P/TAPA URB.Y 355x552x396mm / 22.4Kg / Piezas palet BL-COL=30-18 Incluye kit de fijación.	98,00€	116,00€
24041	TAPA P/BIDÉ URB.Y 1.7Kg / Caja 05 Tapa en Duroplast con bisagras en acero inox. Con protección antibacteriana.	60,00€	74,00€



LEYENDA.

Back to Wall
 Antibacteriana
 Slowclose

P. 82/83 COMPONENTES / BL. BLANCO / COL. PERGAMON

URB.Y

design Emanuel Rufo

Referencia	Descripción	€ Blanco	€ Pergamon
140013	INODORO BTW CISTERNA ALTA / EMPOTRADA S/DUAL URB.Y 356x553x405mm / 25.4Kg / Piezas palet BL-COL=30-18 Incluye kit de fijación y sifón de descarga > P. 93 SISTEMAS DE INSTALACIÓN	107,00€	131,00€
24061	ASIENTO Y TAPA SLIM P/INODORO EASYCLIP C/SLOWCLOSE URB.Y 2.8Kg / Caja 05 Asiento y tapa en Duroplast con bisagras en acero inox. Con protección antibacteriana. [-] Consultar disponibilidad.	74,00€	101,00€
24031	ASIENTO Y TAPA P/INODORO CLIPOFF C/SLOWCLOSE URB.Y 2.4Kg / Caja 05 Asiento y tapa en Duroplast con bisagras en acero inox. Con protección antibacteriana.	74,00€	101,00€
24011	ASIENTO Y TAPA P/INODORO CLIPOFF URB.Y 2.4Kg / Caja 05 Asiento y tapa en Duroplast con bisagras en acero inox. Con protección antibacteriana.	60,00€	74,00€



Referencia	Descripción	€ Blanco	€ Pergamon
140032	INODORO SUSPENDIDO 48 URB.Y 358x482x340mm / 21.3Kg / Piezas palet BL-COL=24-18 Incluye kit de fijación. > P. 93 SISTEMAS DE INSTALACIÓN	195,00€	238,00€
24061	ASIENTO Y TAPA SLIM P/INODORO EASYCLIP C/SLOWCLOSE URB.Y 2.8Kg / Caja 05 Asiento y tapa en Duroplast con bisagras en acero inox. Con protección antibacteriana. [-] Consultar disponibilidad.	74,00€	101,00€
24031	ASIENTO Y TAPA P/INODORO CLIPOFF C/SLOWCLOSE URB.Y 2.4Kg / Caja 05 Asiento y tapa en Duroplast con bisagras en acero inox. Con protección antibacteriana.	74,00€	101,00€
24011	ASIENTO Y TAPA P/INODORO CLIPOFF URB.Y 2.4Kg / Caja 05 Asiento y tapa en Duroplast con bisagras en acero inox. Con protección antibacteriana.	60,00€	74,00€



Referencia	Descripción	€ Blanco	€ Pergamon
140420	BIDÉ BTW URB.Y 357x550x395mm / 24.9Kg / Piezas palet BL-COL=30-18 Incluye kit de fijación.	107,00€	129,00€
140425	BIDÉ BTW C/ORIFICIOS P/TAPA URB.Y 357x550x395mm / 24.9Kg / Piezas palet BL-COL=30-18 Incluye kit de fijación.	107,00€	129,00€
24041	TAPA P/BIDÉ URB.Y 1.7Kg / Caja 05 Tapa en Duroplast con bisagras en acero inox. Con protección antibacteriana.	60,00€	74,00€



Referencia	Descripción	€ Blanco	€ Pergamon
140042	INODORO SUSPENDIDO 52 URB.Y 360x520x340mm / 23.0Kg / Piezas palet BL-COL=24-18 Incluye kit de fijación. > P. 93 SISTEMAS DE INSTALACIÓN	207,00€	253,00€
24061	ASIENTO Y TAPA SLIM P/INODORO EASYCLIP C/SLOWCLOSE URB.Y 2.8Kg / Caja 05 Asiento y tapa en Duroplast con bisagras en acero inox. Con protección antibacteriana. [-] Consultar disponibilidad.	74,00€	101,00€
24031	ASIENTO Y TAPA P/INODORO CLIPOFF C/SLOWCLOSE URB.Y 2.4Kg / Caja 05 Asiento y tapa en Duroplast con bisagras en acero inox. Con protección antibacteriana.	74,00€	101,00€
24011	ASIENTO Y TAPA P/INODORO CLIPOFF URB.Y 2.4Kg / Caja 05 Asiento y tapa en Duroplast con bisagras en acero inox. Con protección antibacteriana.	60,00€	74,00€

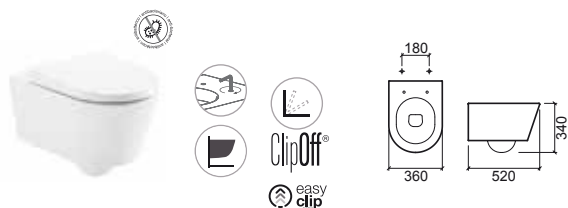

LEYENDA.

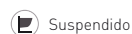
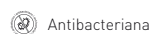
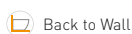

Referencia	Descripción	€ Blanco	€ Pergamon
140034	INODORO SUSPENDIDO 48 URB.Y RIMFLUSH C/FIJACIÓN OCULTA 350x483x330mm / 18.8Kg / Piezas palet BL-COL=24-18 Incluye kit de fijación. > P. 93 SISTEMAS DE INSTALACIÓN	226,00€	271,00€
24061	ASIENTO Y TAPA SLIM P/INODORO EASYCLIP C/SLOWCLOSE URB.Y 2.8Kg / Caja 05 Asiento y tapa en Duroplast con bisagras en acero inox. Con protección antibacteriana.	74,00€	101,00€
24031	ASIENTO Y TAPA P/INODORO CLIPOFF C/SLOWCLOSE URB.Y 2.4Kg / Caja 05 Asiento y tapa en Duroplast con bisagras en acero inox. Con protección antibacteriana.	74,00€	101,00€
24011	ASIENTO Y TAPA P/INODORO CLIPOFF URB.Y 2.4Kg / Caja 05 Asiento y tapa en Duroplast con bisagras en acero inox. Con protección antibacteriana.	60,00€	74,00€

Referencia	Descripción	€ Blanco	€ Pergamon
140044	INODORO SUSPENDIDO 52 URB.Y RIMFLUSH C/FIJACIÓN OCULTA 350x524x330mm / 21.6Kg / Piezas palet BL-COL=24-18 Incluye kit de fijación. > P. 93 SISTEMAS DE INSTALACIÓN	249,00€	296,00€
24061	ASIENTO Y TAPA SLIM P/INODORO EASYCLIP C/SLOWCLOSE URB.Y 2.8Kg / Caja 05 Asiento y tapa en Duroplast con bisagras en acero inox. Con protección antibacteriana. [-] Consultar disponibilidad.	74,00€	101,00€
24031	ASIENTO Y TAPA P/INODORO CLIPOFF C/SLOWCLOSE URB.Y 2.4Kg / Caja 05 Asiento y tapa en Duroplast con bisagras en acero inox. Con protección antibacteriana.	74,00€	101,00€
24011	ASIENTO Y TAPA P/INODORO CLIPOFF URB.Y 2.4Kg / Caja 05 Asiento y tapa en Duroplast con bisagras en acero inox. Con protección antibacteriana.	60,00€	74,00€



Referencia	Descripción	€ Blanco	€ Pergamon
140450	BIDÉ SUSPENDIDO 48 URB.Y 360x475x251mm / 16.8Kg / Piezas palet BL-COL=24-18 Incluye kit de fijación. Con embellecedor. > P. 93 SISTEMAS DE INSTALACIÓN	165,00€	198,00€

Referencia	Descripción	€ Blanco	€ Pergamon
140440	BIDÉ SUSPENDIDO 52 URB.Y 358x530x254mm / 18.9Kg / Piezas palet BL-COL=24-18 Incluye kit de fijación. > P. 93 SISTEMAS DE INSTALACIÓN	196,00€	234,00€



LEYENDA.

- Fijación oculta de sujeción inferior
- Fijación oculta de sujeción superior
- Antibacteriana
- Slowclose
- Suspendido



LOOK

design Emanuel Rufo

Referencia	Descripción	€ Blanco	€ Pergamon
134310	① LAVABO 46 460x416x160mm / 11.5Kg / Piezas palet BL-COL=30-18 Incluye kit de fijación. Con embellecedor.	69,00€	84,00€
134320	② LAVABO 50 500x414x165mm / 8.3Kg / Piezas palet BL-COL=30-18 Incluye kit de fijación. Con embellecedor.	75,00€	90,00€
134330	③ LAVABO 56 560x449x165mm / 15Kg / Piezas palet BL-COL=30-18 Incluye kit de fijación. Con embellecedor.	77,00€	92,00€
134340	④ LAVABO 60 600x449x165mm / 15.1Kg / Piezas palet BL-COL=30-18 Incluye kit de fijación. Con embellecedor.	83,00€	98,00€
134370	⑤ LAVABO 66 660x443x162mm / 17.0Kg / Piezas palet BL-COL=30-18 Incluye kit de fijación. Con embellecedor.	90,00€	107,00€
134200	⑥ PEDESTAL 183x196x725mm / 14.3Kg / Piezas palet BL-COL=30-18	60,00€	73,00€
134220	⑦ SEMIPEDESTAL 210x295x310mm / 8.6Kg / Piezas palet BL-COL=30-18 Incluye kit de fijación.	54,00€	64,00€

	A	B	C	D	E
①	46	460	416	850	440
②	50	500	414	850	440
③	56	560	449	850	440
④	60	600	449	850	440
⑤	66	660	443	850	444

①/②/③/④/⑤+⑥

①/②/③/④/⑤+⑦

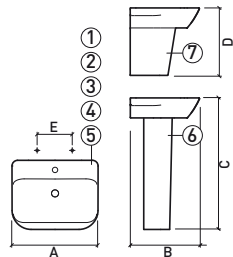

	A	B	C	D	E
①	46	576	618	140	680
②	50	561	630	140	680
③	56	558	623	140	673
④	60	560	625	140	675
⑤	66	555	625	140	675

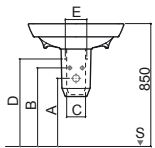

> P. 166 MUEBLES



Referencia	Descripción	€ Blanco	€ Pergamon
134390	LAVABO MURAL 50x23 500x230x160mm / 8.2Kg / Piezas palet BL-COL=30-18 Incluye kit de fijación. Con embellecedor.	73,00€	87,00€

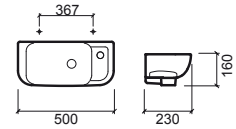

Referencia	Descripción	€ Blanco	€ Pergamon
134300	LAVABO MURAL 36x30 362x304x158mm / 8.3Kg / Piezas palet BL-COL=30-18 Incluye kit de fijación. Con embellecedor.	61,00€	74,00€

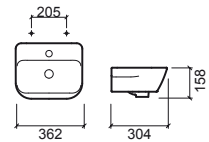

Referencia	Descripción	€ Blanco	€ Pergamon
134700	LAVABO ANGULAR MURAL 45 445x480x162mm / 10.3Kg / Piezas palet BL-COL=30-18 Incluye kit de fijación. Con embellecedor.	79,00€	93,00€

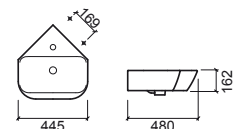

Referencia	Descripción	€ Blanco	€ Pergamon
134380	LAVABO SEMIENCASTRAR 535x457x160mm / 14.6Kg / Piezas palet BL-COL=30-18 Con embellecedor.	114,00€	136,00€

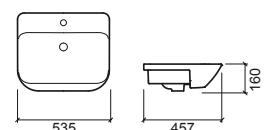

LEYENDA.

+ PUNTOS DE FIJACIÓN ⊕ ENTRADA DE AGUA ⊖ SALIDA DESAGÜE ⑆ SUELO

P. 84 COMPONENTES / BL. BLANCO / COL. PERGAMON

Referencia Descripción € Blanco € Pergamon

134350 ① LAVABO ENCASTRAR 63 **169,00€** **202,00€**

637x465x168mm / 15.8Kg / Piezas palet BL-COL=30-18
Con embellecedor. Incluye kit fijación. Plano de corte en 'U': 445x595mm.

134360 ② LAVABO ENCASTRAR 83 **193,00€** **229,00€**

832x465x177mm / 20.0Kg / Piezas palet BL-COL=30-18
Con embellecedor. Incluye kit de fijación.

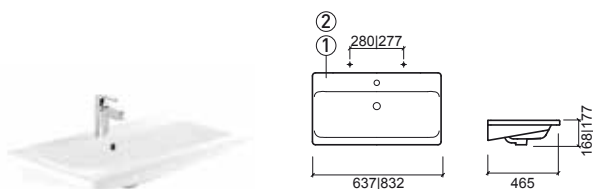

Referencia Descripción € Blanco € Pergamon

134770 ① LAVABO ENCASTRAR 63x36 **156,00€** **187,00€**

632x363x162mm / 12.8Kg / Piezas palet BL=30
Sin embellecedor Incluye kit fijación. Plano de corte en 'U': 338x590mm.

134780 ② LAVABO ENCASTRAR 83x36 **180,00€** **216,00€**

835x365x137mm / 16.4Kg / Piezas palet BL=21
Sin embellecedor Incluye kit fijación. Plano de corte en 'U': 340x790mm.

134790 ③ LAVABO ENCASTRAR 103x36 **205,00€** **246,00€**

1040x365x170mm / 21.3Kg / Piezas palet BL=18
Sin embellecedor Incluye kit fijación. Plano de corte en 'U': 340x990mm.

	A	B	C	D	E	F
① 63	632	363	162	285	---	---
② 83	835	365	137	282	---	---
③ 103	1040	365	170	285	146	145

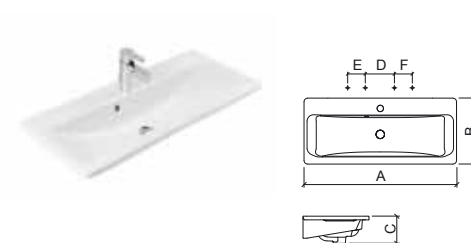

Referencia Descripción € Blanco € Pergamon

134011 INODORO BTW CISTERNA ALTA / EMPOTRADA S/DUAL **102,00€** **121,00€**

348x520x400mm / 27.1Kg / Piezas palet BL-COL=30-18
Incluye kit de fijación y sifón de descarga
> P. 93 SISTEMAS DE INSTALACIÓN

23461 ASIENTO Y TAPA SLIM P/INODORO EASYCLIP C/SLOWCLOSE **71,00€** **98,00€**

2.8Kg / Caja 05
Asiento y tapa en **Duroplast** con bisagras en acero inox.
Con protección antibacteriana.
[-] Consultar disponibilidad.

23431 ASIENTO Y TAPA P/INODORO CLIPOFF C/SLOWCLOSE **71,00€** **98,00€**

2.4Kg / Caja 05
Asiento y tapa en **Duroplast** con bisagras en acero inox.
Con protección antibacteriana.

23411 ASIENTO Y TAPA P/INODORO CLIPOFF **59,00€** **69,00€**

2.4Kg / Caja 05
Asiento y tapa en **Duroplast** con bisagras en acero inox.
Con protección antibacteriana.

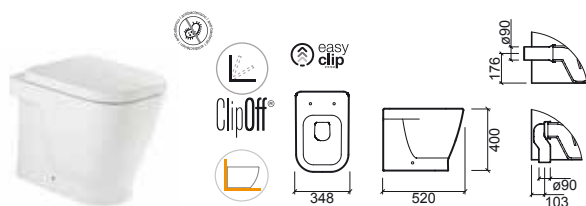

Referencia Descripción € Blanco € Pergamon

134410 BIDÉ BTW **101,00€** **124,00€**

350x520x407mm / 23.9Kg / Piezas palet BL-COL=30-18
Incluye kit de fijación.

134420 BIDÉ BTW C/MEDIA LUNA **101,00€** **124,00€**

350x520x407mm / 23.9Kg / Piezas palet BL-COL=30
Incluye kit de fijación.

134415 BIDÉ BTW C/ORIFICIOS P/TAPA **101,00€** **124,00€**

350x520x407mm / 23.9Kg / Piezas palet BL-COL=30-18
Incluye kit de fijación.

134425 BIDÉ BTW C/ORIFICIOS P/TAPA C/MEDIA LUNA **101,00€** **124,00€**

350x520x407mm / 23.9Kg / Piezas palet BL-COL=30
Incluye kit de fijación.

23441 TAPA P/BIDÉ CLIPOFF C/SLOWCLOSE **71,00€** **98,00€**

1.7Kg / Caja 05
Tapa en **Duroplast** con bisagras en acero inox.
Con protección antibacteriana.

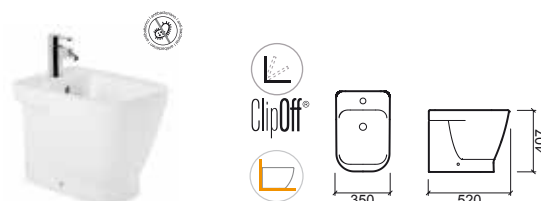

LEYENDA.

Antibacteriana Slowclose Back to Wall

P. 84 COMPONENTES / BL. BLANCO / COL. PERGAMON

LOOK

design Emanuel Rufo

Referencia	Descripción	€ Blanco	€ Pergamon
134021	INODORO BTW CISTERNA BAJA S/DUAL 345x631x400mm / 32.4Kg / Piezas palet BL-COL=30-18 Incluye kit de fijación y sifón de descarga	132,00€	162,00€
134111	CISTERNA BAJA A/I CON MECANISMO INSTALADO 365x146x410mm / 10.4Kg / Piezas palet BL-COL=30-18 Incluye tapa y mecanismo doble descarga.	132,00€	162,00€
134113	CISTERNA BAJA A/S CON MECANISMO INSTALADO 365x146x410mm / 10.4Kg / Piezas palet BL-COL=30-18 Incluye tapa y mecanismo doble descarga.	132,00€	162,00€
23461	ASIENTO Y TAPA SLIM P/INODORO EASYCLIP C/SLOWCLOSE 2.8Kg / Caja 05 Asiento y tapa en Duroplast con bisagras en acero inox. Con protección antibacteriana. [-] Consultar disponibilidad.	71,00€	98,00€
23431	ASIENTO Y TAPA P/INODORO CLIPOFF C/SLOWCLOSE 2.7Kg / Caja 05 Asiento y tapa en Duroplast con bisagras en acero inox. Con protección antibacteriana.	71,00€	98,00€
23411	ASIENTO Y TAPA P/INODORO CLIPOFF 2.7Kg / Caja 05 Asiento y tapa en Duroplast con bisagras en acero inox. Con protección antibacteriana.	59,00€	69,00€
INODORO BTW COMPLETO C/B		335,00€	422,00€
Inodoro + Cisterna con mecanismo + Asiento slim			

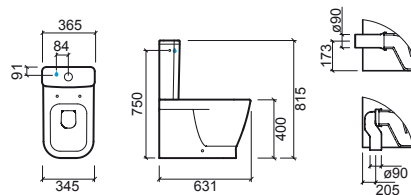

LEYENDA.



P. 84 COMPONENTES / BL. BLANCO / COL. PERGAMON



Referencia	Descripción	€ Blanco	€ Pergamon
134023	INODORO BTW RIMFLUSH CISTERNA BAJA S/DUAL 📦 365x630x400mm / 30.8Kg / Piezas palet BL-COL=30-18 Incluye kit de fijación y sifón de descarga	178,00€	225,00€
134111	CISTERNA BAJA A/I CON MECANISMO INSTALADO 📦 365x146x410mm / 10.4Kg / Piezas palet BL-COL=30-18 Incluye tapa y mecanismo doble descarga.	132,00€	162,00€
134113	CISTERNA BAJA A/S CON MECANISMO INSTALADO 📦 365x146x410mm / 10.4Kg / Piezas palet BL-COL=30-18 Incluye tapa y mecanismo doble descarga.	132,00€	162,00€
23461	ASIENTO Y TAPA SLIM P/INODORO EASYCLIP C/SLOWCLOSE 📦 2.8Kg / Caja 05 Asiento y tapa en Duroplast con bisagras en acero inox. Con protección antibacteriana. [-] Consultar disponibilidad.	71,00€	98,00€
23431	ASIENTO Y TAPA P/INODORO CLIPOFF C/SLOWCLOSE 📦 2.7Kg / Caja 05 Asiento y tapa en Duroplast con bisagras en acero inox. Con protección antibacteriana.	71,00€	98,00€
23411	ASIENTO Y TAPA P/INODORO CLIPOFF 📦 2.7Kg / Caja 05 Asiento y tapa en Duroplast con bisagras en acero inox. Con protección antibacteriana.	59,00€	69,00€
INODORO BTW COMPLETO C/B		381,00€	485,00€

Inodoro + Cisterna con mecanismo + Asiento slim



LEYENDA.

- Antibacteriana
- Doble descarga
- Slowclose
- Back to Wall

P. 84 COMPONENTES / BL. BLANCO / COL. PERGAMON

LOOK

design Emanuel Rufo

Referencia	Descripción	€ Blanco
134025	INODORO RIMFLUSH CISTERNA BAJA S/DUAL 342x650x400mm / 32.9Kg Incluye kit de fijación y sifón de descarga [-] Consultar disponibilidad.	150,00€
134141	CISTERNA BAJA A/I CON MECANISMO INSTALADO 365x146x410mm / 10.4Kg / Piezas palet BL-COL=30-18 Incluye tapa y mecanismo doble descarga.	132,00€
134143	CISTERNA BAJA A/S CON MECANISMO INSTALADO 365x146x410mm / 10.4Kg / Piezas palet BL-COL=30-18 Incluye tapa y mecanismo doble descarga.	132,00€
23461	ASIENTO Y TAPA SLIM P/INODORO EASYCLIP C/SLOWCLOSE 2.8Kg / Caja 05 Asiento y tapa en Duroplast con bisagras en acero inox. Con protección antibacteriana. [-] Consultar disponibilidad.	71,00€
23431	ASIENTO Y TAPA P/INODORO CLIPOFF C/SLOWCLOSE 2.7Kg / Caja 05 Asiento y tapa en Duroplast con bisagras en acero inox. Con protección antibacteriana.	71,00€
23411	ASIENTO Y TAPA P/INODORO CLIPOFF 2.7Kg / Caja 05 Asiento y tapa en Duroplast con bisagras en acero inox. Con protección antibacteriana.	59,00€
INODORO COMPLETO C/B		353,00€

Inodoro + Cisterna con mecanismo + Asiento slim



LEYENDA.

Antibacteriana
 Doble descarga
 Slowclose
 Dimensiones sujetas a variaciones

Referencia	Descripción	€ Blanco	€ Pergamon
134032	INODORO SUSPENDIDO 345x500x364mm / 23.2Kg / Piezas palet BL-COL=24-18 > P. 93 SISTEMAS DE INSTALACIÓN	167,00€	194,00€
23461	ASIENTO Y TAPA SLIM P/INODORO EASYCLIP C/SLOWCLOSE 2.8Kg / Caja 05 Asiento y tapa en Duroplast con bisagras en acero inox. Con protección antibacteriana. [-] Consultar disponibilidad.	71,00€	98,00€
23431	ASIENTO Y TAPA P/INODORO CLIPOFF SLOWCLOSE 2.7Kg / Caja 05 Asiento y tapa en Duroplast con bisagras en acero inox. Con protección antibacteriana.	71,00€	98,00€
23411	ASIENTO Y TAPA P/INODORO CLIPOFF 2.7Kg / Caja 05 Asiento y tapa en Duroplast con bisagras en acero inox. Con protección antibacteriana.	59,00€	69,00€



Referencia	Descripción	€ Blanco	€ Pergamon
134450	BIDÉ SUSPENDIDO 343x503x303mm / 20.0Kg / Piezas palet BL-COL=24-18 > P. 93 SISTEMAS DE INSTALACIÓN	147,00€	176,00€
134455	BIDÉ SUSPENDIDO C/ORIFICIOS P/TAPA 343x503x303mm / 20.0Kg / Piezas palet BL-COL=24-18 > P. 93 SISTEMAS DE INSTALACIÓN	147,00€	176,00€
23441	TAPA P/BIDÉ CLIPOFF SLOWCLOSE 1.7Kg / Caja 05 Tapa en Duroplast con bisagras en acero inox. Con protección antibacteriana.	71,00€	98,00€



Referencia	Descripción	€ Blanco	€ Pergamon
134034	INODORO SUSPENDIDO RIMFLUSH C/FIJACIÓN OCULTA 347x504x335mm / 25.2Kg / Piezas palet BL-COL=24-18 > P. 93 SISTEMAS DE INSTALACIÓN	203,00€	266,00€
23461	ASIENTO Y TAPA SLIM P/INODORO EASYCLIP C/SLOWCLOSE 2.8Kg / Caja 05 Asiento y tapa en Duroplast con bisagras en acero inox. Con protección antibacteriana. [-] Consultar disponibilidad.	71,00€	98,00€
23431	ASIENTO Y TAPA P/INODORO CLIPOFF SLOWCLOSE 2.7Kg / Caja 05 Asiento y tapa en Duroplast con bisagras en acero inox. Con protección antibacteriana.	71,00€	98,00€
23411	ASIENTO Y TAPA P/INODORO CLIPOFF 2.7Kg / Caja 05 Asiento y tapa en Duroplast con bisagras en acero inox. Con protección antibacteriana.	59,00€	69,00€

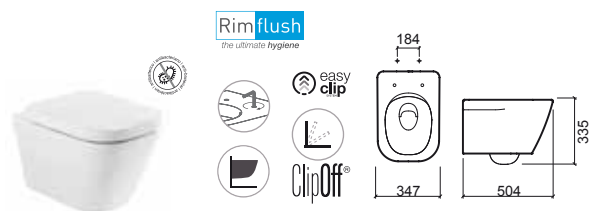

Referencia	Descripción	€ Blanco	€ Pergamon
134440	BIDÉ SUSPENDIDO C/FIJACIÓN OCULTA 348x500x305mm / 20.2Kg / Piezas palet BL-COL=24-18 > P. 93 SISTEMAS DE INSTALACIÓN	195,00€	212,00€
134445	BIDÉ SUSPENDIDO C/FIJACIÓN OCULTA C/ORIFICIOS P/TAPA 342x503x300mm / 20.0Kg / Piezas palet BL-COL=24-18 > P. 93 SISTEMAS DE INSTALACIÓN [-] Consultar disponibilidad.	195,00€	212,00€
23441	TAPA P/BIDÉ CLIPOFF SLOWCLOSE 1.7Kg / Caja 05 Tapa en Duroplast con bisagras en acero inox. Con protección antibacteriana.	71,00€	98,00€



LEYENDA.

Fijación oculta de sujeción inferior
 Fijación oculta de sujeción superior
 Antibacteriana
 Slowclose
 Suspendido



WINNER

design Emanuel Rufo

Referencia	Descripción	€ Blanco
142300 ①	LAVABO 55 559x435x199mm / 12.3Kg Incluye kit de fijación. Sin embellecedor	59,00€
142310 ②	LAVABO 60 608x458x199mm / 16.0Kg Incluye kit de fijación. Sin embellecedor	74,00€
142220 ③	SEMIPEDESTAL 250x300x345mm / 8.1Kg Incluye kit de fijación. Sin embellecedor	52,00€

NEW ①/②+③

	A	B	C	D
①	55	559	435	509
②	60	608	458	509

	A	B	C	D	E
①	55	520	595	165	665
②	60	515	590	165	665

Referencia	Descripción	€ Blanco
142011	INODORO BTW RIMFLUSH CISTERNA ALTA/ EMPOTRADA S/DUAL 350x535x400mm Incluye kit de fijación. > P. 93 SISTEMAS DE INSTALACIÓN [-] Consultar disponibilidad.	97,00€

24231	ASIENTO Y TAPA P/INODORO EASYCLIP C/SLOWCLOSE 2.6Kg Asiento y tapa en Duroplast con bisagras en acero inox. Con protección antibacteriana.	66,00€
--------------	---	---------------

NEW

Referencia	Descripción	€ Blanco
142410	BIDÉ 352x531x405mm / 22.7Kg Incluye kit de fijación.	84,00€

NEW

LEYENDA.

Antibacteriana

Slowclose

Back to Wall

Dimensiones sujetas a variaciones

+ PUNTOS DE FIJACIÓN ⊕ ENTRADA DE AGUA ⊕ SALIDA DESAGÜE ⚡ SUELO

P. 84 COMPONENTES / BL. BLANCO

Referencia	Descripción	€ Blanco
142021	INODORO RIMFLUSH CISTERNA BAJA S/DUAL 350x640x400mm / 23.0Kg / Piezas palet BL=18 Incluye kit de fijación.	99,00€
142111	CISTERNA BAJA A/I CON MECANISMO INSTALADO 365x146x415mm / 14.0Kg / Piezas palet BL=36 Incluye tapa y mecanismo doble descarga 3/4,5L.	132,00€
142113	CISTERNA BAJA A/S CON MECANISMO INSTALADO 365x146x415mm / 14.0Kg / Piezas palet BL=36 Incluye tapa y mecanismo doble descarga 3/4,5L.	132,00€
24231	ASIENTO Y TAPA P/INODORO EASYCLIP C/SLOWCLOSE 2.6Kg Asiento y tapa en Duroplast con bisagras en acero inox. Con protección antibacteriana.	66,00€
INODORO COMPLETO C/B		297,00€
Inodoro + Cisterna con mecanismo + Asiento		

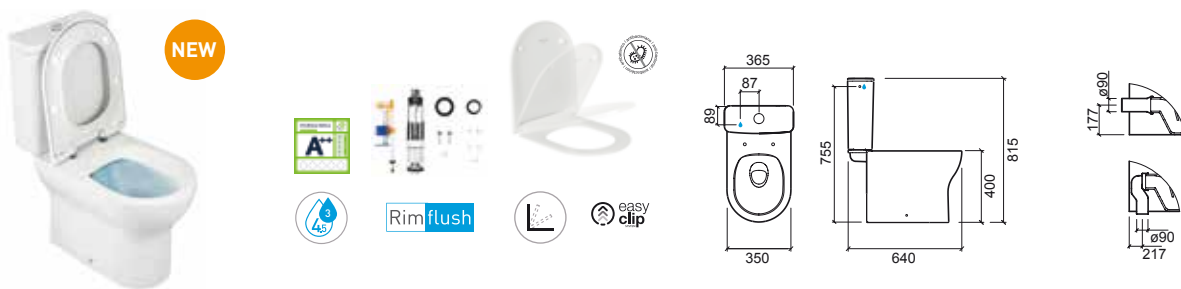

LEYENDA.

-  Antibacteriana
-  Doble descarga
-  Slowclose
-  Back to Wall

P. 84 COMPONENTES / BL. BLANCO

WINNER

design Emanuel Rufo

Referencia	Descripción	€ Blanco
142025	INODORO BTW RIMFLUSH CISTERNA BAJA S/DUAL 350x634x405mm / 25.3Kg Incluye kit de fijación.	110,00€
142111	CISTERNA BAJA A/I CON MECANISMO INSTALADO 365x146x415mm / 14.0Kg / Piezas palet BL=36 Incluye tapa y mecanismo doble descarga 3/4,5L.	132,00€
142113	CISTERNA BAJA A/S CON MECANISMO INSTALADO 365x146x415mm / 14.0Kg / Piezas palet BL=36 Incluye tapa y mecanismo doble descarga 3/4,5L.	132,00€
24231	ASIENTO Y TAPA P/INODORO EASYCLIP C/SLOWCLOSE 2.6Kg Asiento y tapa en Duroplast con bisagras en acero inox. Con protección antibacteriana.	66,00€
INODORO BTW COMPLETO C/B		308,00€
Inodoro + Cisterna con mecanismo + Asiento		



NEW

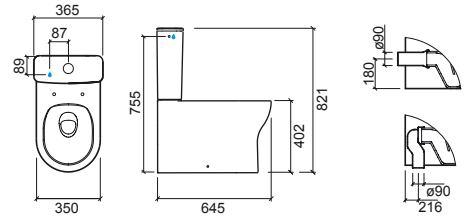

Referencia	Descripción	€ Blanco
142420	BIDÉ BTW 350x535x400mm Incluye kit de fijación.	95,00€

NEW

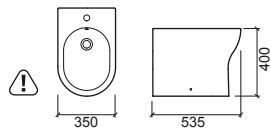

LEYENDA.

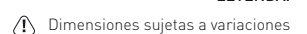
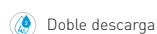
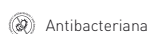

Referencia	Descripción	€ Blanco
144021	INODORO BTW RIMFLUSH CISTERNA BAJA S/DUAL 350x638x457mm / 25.1Kg / Piezas palet BL=18 Incluye kit de fijación.	139,00€
142111	CISTERNA BAJA A/I CON MECANISMO INSTALADO 365x146x415mm / 14.0Kg / Piezas palet BL=36 Incluye tapa y mecanismo doble descarga 3/4,5L.	132,00€
142113	CISTERNA BAJA A/S CON MECANISMO INSTALADO 365x146x415mm / 14.0Kg / Piezas palet BL=36 Incluye tapa y mecanismo doble descarga 3/4,5L.	132,00€
10041680	ASIENTO Y TAPA EN MADERA FORRADA C/ABERTURA P/INODORO Asiento y tapa en madera forrada color blanco con abertura para inodoro y bisagras cromadas.	106,00€
24231	ASIENTO Y TAPA P/INODORO EASYCLIP C/SLOWCLOSE 2.6Kg Asiento y tapa en Duroplast con bisagras en acero inox. Con protección antibacteriana.	66,00€

INODORO BTW COMPLETO C/B **337,00€**
 Inodoro + Cisterna con mecanismo + Asiento easyclip



NEW

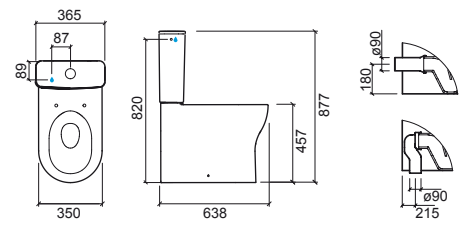

Referencia	Descripción	€ Blanco
144011	INODORO BTW RIMFLUSH CISTERNA ALTA/ EMPOTRADA S/DUAL 350x535x460mm Incluye kit de fijación. > P. 93 SISTEMAS DE INSTALACIÓN	134,00€
24231	ASIENTO Y TAPA P/INODORO EASYCLIP C/SLOWCLOSE 2.6Kg Asiento y tapa en Duroplast con bisagras en acero inox. Con protección antibacteriana.	66,00€

NEW

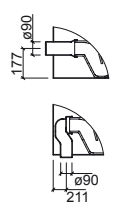
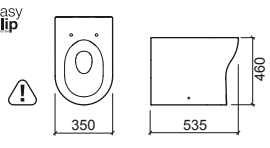
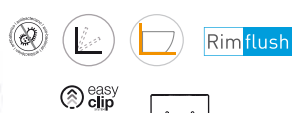

LEYENDA.

- Antibacteriana
- Doble descarga
- Slowclose
- Back to Wall
- Dimensiones sujetas a variaciones

PROGET CONFORT

design Sanindusa



PROGET CONFORT

design Sanindusa

Referencia	Descripción	€ Blanco	€ Pergamon
130021	INODORO CISTERNA BAJA S/DUAL 📦 345x675x470mm / 30.3Kg / Piezas palet BL-COL=24 Incluye kit de fijación y sifón de descarga	150,00€	180,00€
130111	CISTERNA BAJA A/I CON MECANISMO INSTALADO 📦 370x180x364mm / 13.8Kg / Piezas palet BL-COL=30 Incluye tapa y mecanismo doble descarga.	119,00€	145,00€
130113	CISTERNA BAJA A/S CON MECANISMO INSTALADO 📦 370x180x362mm / 13.8Kg / Piezas palet BL-COL=30 Incluye tapa y mecanismo doble descarga.	119,00€	145,00€
10031680	ASIENTO Y TAPA EN MADERA FORRADA C/ABERTURA P/INODORO 📦 Asiento y tapa en madera forrada color blanco con abertura para inodoro y bisagras cromadas.	106,00€	
23031	ASIENTO Y TAPA P/INODORO CLIPOFF C/SLOWCLOSE 📦 1.9Kg / Caja 05 Asiento y tapa en Duroplast con bisagras en acero inox. Con protección antibacteriana.	84,00€	
21411	ASIENTO Y TAPA P/INODORO 📦 2.3Kg / Caja 05 Asiento y tapa en Duroplast con bisagras en acero inox. Con protección antibacteriana.	57,00€	68,00€
INODORO COMPLETO C/B		326,00€	393,00€

Inodoro + Cisterna con mecanismo + Asiento duroplast

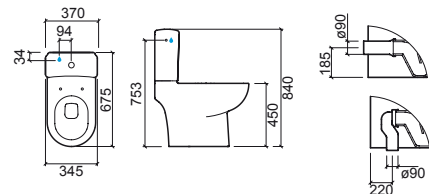

Referencia	Descripción	€ Blanco	€ Pergamon
130410	BIDÉ 📦 345x600x485mm / 22.7Kg / Piezas palet BL-COL=24-18 Incluye kit de fijación.	150,00€	180,00€
10031683	TAPA P/BIDÉ EN MADERA FORRADA 📦 1.3Kg / Caja 05 Tapa en madera forrada color blanco con bisagras cromadas.	106,00€	
21441	TAPA P/BIDÉ 📦 1.3Kg / Caja 05 Tapa en Duroplast con bisagras en acero inox. Con protección antibacteriana.	57,00€	68,00€

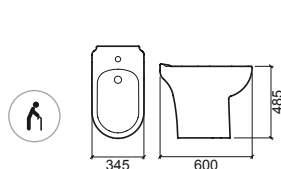

LEYENDA.

Senior
 Antibacteriana
 Doble descarga

P. 85 COMPONENTES / BL. BLANCO / COL. PERGAMON



EASY

design Emanuel Rufo

Referencia	Descripción	€ Blanco	€ Pergamon
131330 ①	LAVABO 50 500x425x190mm / 10.8Kg / Piezas palet BL-COL=30-20 Incluye kit de fijación. Sin embellecedor	43,00€	52,00€
131310 ②	LAVABO 55 548x443x190mm / 13.4Kg / Piezas palet BL-COL=30-20 Incluye kit de fijación. Sin embellecedor	44,00€	54,00€
131320 ③	LAVABO 60 612x467x188mm / 13.5Kg / Piezas palet BL-COL=36-24 Incluye kit de fijación. Sin embellecedor	49,00€	58,00€
131200 ④	PEDESTAL 172x180x705mm / 12.8Kg / Piezas palet BL-COL=36-24	37,00€	43,00€
131220 ⑤	SEMIPEDESTAL 195x310x275mm / 7.5Kg / Piezas palet BL-COL=36-24 Incluye kit de fijación.	51,00€	60,00€

Referencia	Descripción	€ Blanco	€ Pergamon
131700	LAVABO ANGULAR MURAL 50 505x505x190mm / 14.5Kg / Piezas palet BL-COL=36-24 Incluye kit de fijación. Sin embellecedor	83,00€	99,00€

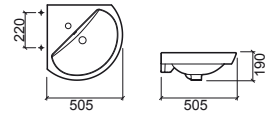

Referencia	Descripción	€ Blanco	€ Pergamon
131300	LAVABO MURAL 46 465x375x180mm / 9.0Kg / Piezas palet BL-COL=36-24 Incluye kit de fijación. Sin embellecedor	79,00€	93,00€

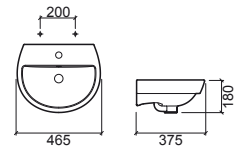

	A	B	C	D	E
①	50	500	425	845	415 245
②	55	548	443	846	415 272
③	60	612	467	845	415 280

①/②/③+④



①/②/③+⑤

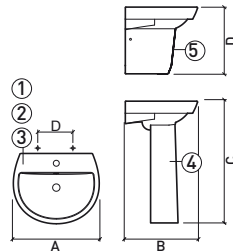

	A	B	C	D	E
①	50	530	585	140	640 130
②	55	525	580	140	640 130
③	60	535	590	140	640 130

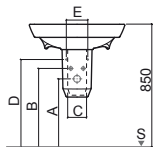

LEYENDA.

+ PUNTOS DE FIJACIÓN ◊ ENTRADA DE AGUA ⊕ SALIDA DESAGÜE § SUELO

P. 85 COMPONENTES / BL. BLANCO / COL. PERGAMON

Referencia	Descripción	€ Blanco
131023	INODORO RIMFLUSH CISTERNA BAJA S/DUAL 342x639x390mm / 24.2Kg Incluye kit de fijación. [-] Consultar disponibilidad.	76,00€
131111	CISTERNA BAJA A/I CON MECANISMO INSTALADO 313x147x380mm / 9.7Kg / Piezas palet BL-COL=40-18 Incluye tapa y mecanismo doble descarga.	102,00€
131113	CISTERNA BAJA A/S CON MECANISMO INSTALADO 313x147x380mm / 9.7Kg / Piezas palet BL-COL=40-18 Incluye tapa y mecanismo doble descarga.	102,00€
131141	CISTERNA BAJA A/I CON MECANISMO INSTALADO 313x151x380mm / 10.0Kg Incluye tapa y mecanismo doble descarga 3/4,5L. [-] Consultar disponibilidad.	102,00€
131143	③ CISTERNA BAJA A/S CON MECANISMO INSTALADO 313x151x380mm / 10.0Kg Incluye tapa y mecanismo doble descarga 3/4,5L. [-] Consultar disponibilidad.	102,00€
23131	ASIENTO Y TAPA P/INODORO SLOWCLOSE 2.2Kg / Caja 05 Asiento y tapa en Duroplast con bisagras en acero inox. Con protección antibacteriana.	58,00€
23114	ASIENTO Y TAPA P/INODORO 2.2Kg / Caja 05 Asiento y tapa en Duroplast con bisagras en acero inox. Con protección antibacteriana.	44,00€
23121	ASIENTO Y TAPA P/INODORO 1.8Kg / Caja 05 Asiento y tapa en Thermoplast con bisagras en nylon.	32,00€
INODORO COMPLETO C/B		222,00€
Inodoro + Cisterna con mecanismo + Asiento duroplast		

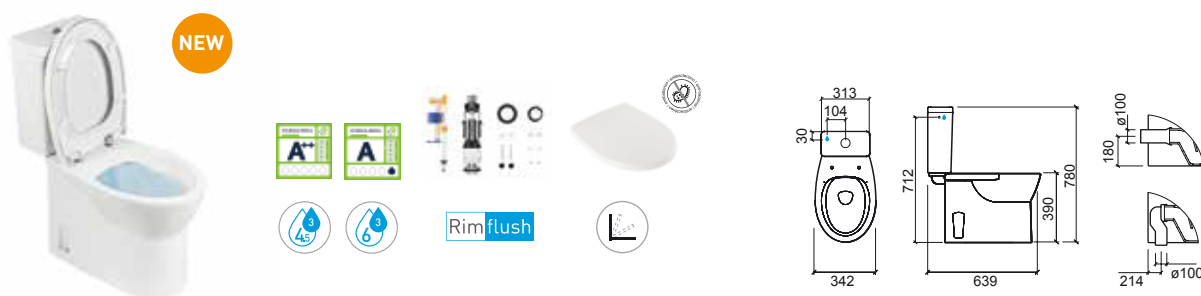

LEYENDA.

Antibacteriana
 Doble descarga
 Slowclose

P. 85 COMPONENTES / BL. BLANCO / COL. PERGAMON

Referencia	Descripción	€ Blanco	€ Pergamon
131021	INODORO CISTERNA BAJA S/V 345x635x392mm / 21.5Kg / Piezas palet BL-COL=40-32 Incluye kit de fijación.	69,00€	83,00€
131022	INODORO CISTERNA BAJA S/H 345x635x395mm / 21.5Kg / Piezas palet BL-COL=40-32 Incluye kit de fijación.	69,00€	83,00€
131111	CISTERNA BAJA A/I CON MECANISMO INSTALADO 313x147x380mm / 9.7Kg / Piezas palet BL-COL=40-18 Incluye tapa y mecanismo doble descarga.	102,00€	121,00€
131113	CISTERNA BAJA A/S CON MECANISMO INSTALADO 313x147x380mm / 9.7Kg / Piezas palet BL-COL=40-18 Incluye tapa y mecanismo doble descarga.	102,00€	121,00€
23131	ASIENTO Y TAPA P/INODORO SLOWCLOSE 2.2Kg / Caja 05 Asiento y tapa en Duroplast con bisagras en acero inox. Con protección antibacteriana.	58,00€	69,00€
23114	ASIENTO Y TAPA P/INODORO 2.2Kg / Caja 05 Asiento y tapa en Duroplast con bisagras en acero inox. Con protección antibacteriana.	44,00€	58,00€
23121	ASIENTO Y TAPA P/INODORO 1.8Kg / Caja 05 Asiento y tapa en Thermoplast con bisagras en nylon.	32,00€	39,00€
INODORO COMPLETO C/B		215,00€	262,00€

Inodoro + Cisterna con mecanismo + Asiento duroplast

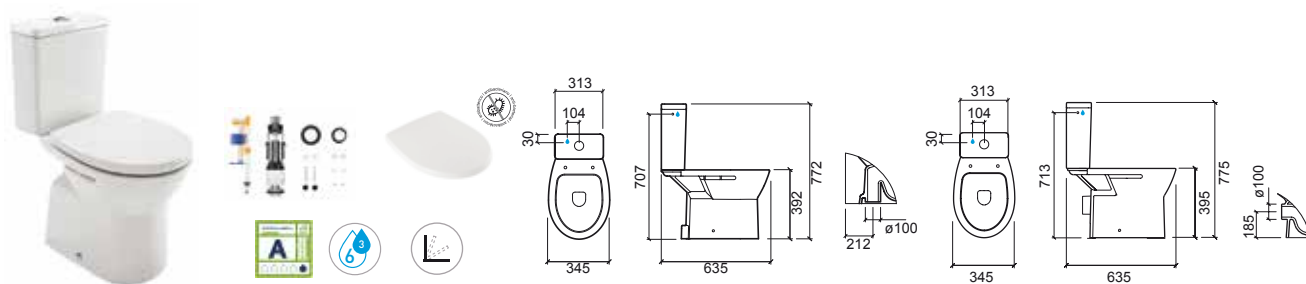

LEYENDA.

Antibacteriana
 Doble descarga
 Slowclose

P. 85 COMPONENTES / BL. BLANCO / COL. PERGAMON

Referencia	Descripción	€ Blanco	€ Pergamon
131013	INODORO BTW CISTERNA ALTA / EMPOTRADA S/DUAL 348x504x394mm / 17.0Kg / Piezas palet BL-COL=40-32 Incluye kit de fijación y sifón de descarga > P. 93 SISTEMAS DE INSTALACIÓN	87,00€	104,00€
23131	ASIENTO Y TAPA P/INODORO SLOWCLOSE 2.2Kg / Caja 05 Asiento y tapa en Duroplast con bisagras en acero inox. Con protección antibacteriana.	58,00€	69,00€
23114	ASIENTO Y TAPA P/INODORO 2.2Kg / Caja 05 Asiento y tapa en Duroplast con bisagras en acero inox. Con protección antibacteriana.	44,00€	58,00€
23121	ASIENTO Y TAPA P/INODORO 1.8Kg / Caja 05 Asiento y tapa en Thermoplast con bisagras en nylon.	32,00€	39,00€

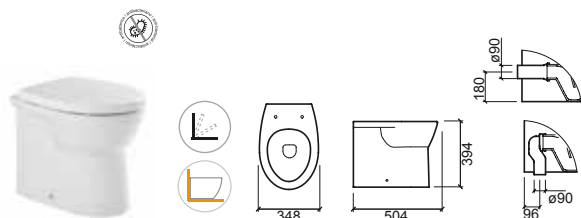

Referencia	Descripción	€ Blanco	€ Pergamon
131420	BIDÉ BTW 350x485x397mm / 16.4Kg / Piezas palet BL-COL=40-32 Incluye kit de fijación.	79,00€	95,00€
131425	BIDÉ BTW C/ORIFICIOS P/TAPA 350x485x397mm / 16.4Kg / Piezas palet BL-COL=40-32 Incluye kit de fijación.	79,00€	95,00€
23141	TAPA P/BIDÉ 1.2Kg / Caja 05 Tapa en Duroplast con bisagras en acero inox. Con protección antibacteriana. Con sujeción superior.	51,00€	60,00€

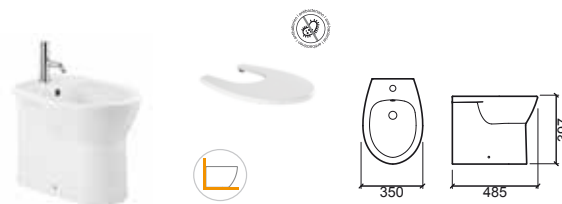

Referencia	Descripción	€ Blanco
131430	BIDÉ 344x490x390mm Incluye kit de fijación. [-] Consultar disponibilidad.	58,00€

NEW



Referencia	Descripción	€ Blanco	€ Pergamon
131410	BIDÉ 347x497x392mm / 17.7Kg / Piezas palet BL-COL=40-32 Incluye kit de fijación.	58,00€	69,00€
131415	BIDÉ C/ORIFICIOS P/TAPA 347x497x392mm / 17.7Kg / Piezas palet BL-COL=40-32 Incluye kit de fijación.	58,00€	69,00€
23141	TAPA P/BIDÉ 1.2Kg / Caja 05 Tapa en Duroplast con bisagras en acero inox. Con protección antibacteriana. Con sujeción superior.	51,00€	60,00€



LEYENDA.

Antibacteriana
 Back to Wall
 Slowclose
 Dimensiones sujetas a variaciones



BENISSA

design Sanindusa

Referencia	Descripción	€ Blanco	€ Pergamon
103300 ①	LAVABO 55 	42,00€	50,00€
	550x455x206mm / 11.5Kg / Piezas palet BL-COL=40-28 Incluye kit de fijación. Con embellecedor. No compatible con semipedestal. Colores disponibles: blanco y pergamon .		
103310 ②	LAVABO 60	47,00€	57,00€
	595x505x200mm / 12.5Kg / Piezas palet BL-COL=40-28 Incluye kit de fijación. Con embellecedor. Colores disponibles: blanco y pergamon .		
103320 ③	LAVABO 66	53,00€	64,00€
	665x535x205mm / 14.3Kg / Piezas palet BL-COL=28 Incluye kit de fijación. Con embellecedor. Colores disponibles: blanco y pergamon .		
103200 ④	PEDESTAL	37,00€	43,00€
	224x195x675mm / 10.5Kg / Piezas palet BL-COL=40-20 Colores disponibles: blanco y pergamon .		
103220 ⑤	SEMPIPEDESTAL	50,00€	59,00€
	 260x315x360mm / 7.4Kg / Piezas palet BL-COL=55-30 Incluye kit de fijación. Colores disponibles: blanco y pergamon .		

①/②/③+④ ②/③+⑤



	A	B	C	D	E
①	55	550	455	820	- 285
②	60	595	505	820	505 283
③	66	665	535	835	525 284

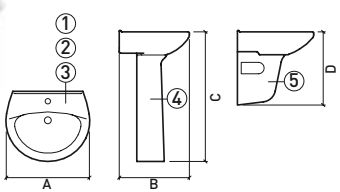

	A	B	C	D	E
②	60	495	555	152	605 168
③	66	490	550	155	600 168

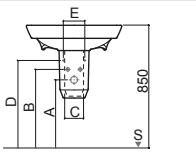

Referencia	Descripción	€ Blanco
103024	INODORO CISTERNA BAJA S/H BENISSA CONFORT	152,00€
	363x680x455mm / 23.2Kg / Piezas palet BL=12 Incluye kit de fijación. No incluye cisterna baja y asiento y tapa para inodoro. Compatible con la cisterna baja Benissa A/I 103111 y con cisterna baja Benissa A/S 103113 y asiento y tapa para inodoro Thermoplast 20321, asiento y tapa Duroplast 20320 y asiento y tapa c/slowclose Duroplast 20314.	

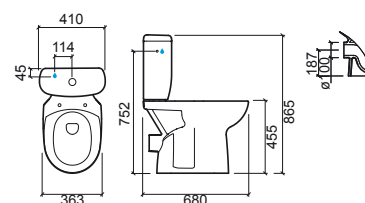

 Senior
  Doble descarga
  Antibacteriana
 + PUNTOS DE FIJACIÓN
 ⊕ ENTRADA DE AGUA
 ⊗ SALIDA DESAGÜE
 ⚡ SUELO

LEYENDA.

P. 86 COMPONENTES / BL. BLANCO / COL. PERGAMON

Referencia	Descripción	€ Blanco	€ Pergamon
103021	INODORO CISTERNA BAJA S/V 365x670x403mm / 18.3Kg / Piezas palet BL-COL=40-24 Incluye kit de fijación. Colores disponibles: blanco y pergamon .	68,00€	82,00€
103022	INODORO CISTERNA BAJA S/H 363x685x402mm / 19.0Kg / Piezas palet BL-COL=40-24 Incluye kit de fijación. Colores disponibles: blanco y pergamon .	68,00€	82,00€
103111	CISTERNA BAJA A/I CON MECANISMO 410x180x408mm / 13.3Kg / Piezas palet BL-COL=40-24 Incluye tapa y mecanismo interrumpible. Colores disponibles: blanco y pergamon .	101,00€	119,00€
103113	CISTERNA BAJA A/S CON MECANISMO 410x180x408mm / 13.1Kg / Piezas palet BL-COL=40-24 Incluye tapa y mecanismo interrumpible. Colores disponibles: blanco y pergamon .	101,00€	119,00€
20314	ASIENTO Y TAPA P/INODORO CLIPOFF SLOWCLOSE 2.2Kg / Caja 05 Asiento y tapa en Duroplast con bisagras en acero inox. Con protección antibacteriana. Colores disponibles: blanco .	97,00€	
20311	ASIENTO Y TAPA P/INODORO CLIPOFF 2.2Kg / Caja 05 Asiento y tapa en Duroplast con bisagras en acero inox. Con protección antibacteriana. Colores disponibles: blanco .	44,00€	
20321	ASIENTO Y TAPA P/INODORO 1.4Kg / Caja 05 Asiento y tapa en Thermoplast con bisagras en nylon. Colores disponibles: blanco y pergamon .	31,00€	38,00€
INODORO COMPLETO C/B		213,00€	

Inodoro + Cisterna con mecanismo + Asiento duroplast.

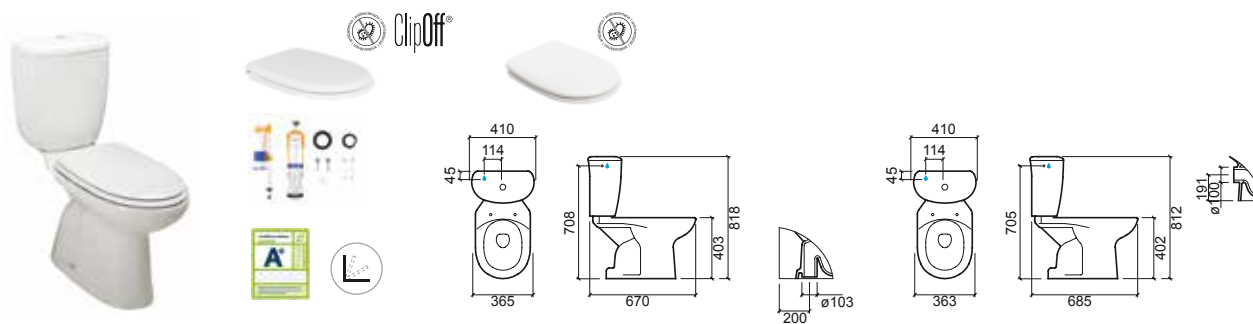

LEYENDA.

Antibacteriana
 Slowclose

P. 86 COMPONENTES / BL. BLANCO / COL. PERGAMON

BENISSA

design Sanindusa

Referencia	Descripción	€ Blanco	€ Pergamon	€ Otros
103011	① INODORO CISTERNA ALTA / EMPOTRADA S/V 364x597x393mm / 18.2Kg / Piezas palet BL-COL=40-24 Incluye kit de fijación. Colores disponibles: blanco y pergamon . > P. 93 SISTEMAS DE INSTALACIÓN	65,00€	79,00€	
103112	② CISTERNA A/I P/INODORO CISTERNA ALTA 410x180x405mm / 13.3Kg / Piezas palet BL-COL=40-24 Incluye tapa. No incluye mecanismo. Colores disponibles: blanco y pergamon .	57,00€	70,00€	
103114	③ CISTERNA A/S P/INODORO CISTERNA ALTA 410x180x400mm / 13.3Kg / Piezas palet BL-COL=40-24 Incluye tapa. No incluye mecanismo. Colores disponibles: blanco y pergamon .	57,00€	70,00€	
30312113	MECANISMO A/I P/CISTERNA ALTA 0.9Kg		44,00€	
30314113	MECANISMO A/S P/CISTERNA ALTA 1.0Kg		44,00€	
20314	ASIENTO Y TAPA P/INODORO CLIPOFF SLOWCLOSE 2.2Kg / Caja 05 Asiento y tapa en Duroplast con bisagras en acero inox. Con protección antibacteriana. Colores disponibles: blanco .	97,00€		
20311	ASIENTO Y TAPA P/INODORO CLIPOFF 2.2Kg / Caja 05 Asiento y tapa en Duroplast con bisagras en acero inox. Con protección antibacteriana. Colores disponibles: blanco .	44,00€		
20321	ASIENTO Y TAPA P/INODORO 1.4Kg / Caja 05 Asiento y tapa en Thermoplast con bisagras en nylon. Colores disponibles: blanco y pergamon .	31,00€	38,00€	

Referencia	Descripción	€ Blanco	€ Pergamon
103410	BIDÉ 368x565x408mm / 15.5Kg / Piezas palet BL-COL=40-24 Incluye kit de fijación. Colores disponibles: blanco y pergamon .	57,00€	68,00€

20341	TAPA P/BIDÉ 1.4Kg / Caja 05 Asiento y tapa en Duroplast con bisagras en acero inox. Con protección antibacteriana. Colores disponibles: blanco y pergamon .	50,00€	59,00€
--------------	--	---------------	---------------



Referencia	Descripción	€ Blanco	€ Pergamon
103042	INODORO SUSPENDIDO 70 360x700x345mm / 20.6Kg / Piezas palet BL=16 > P. 93 SISTEMAS DE INSTALACIÓN	220,00€	

20314	ASIENTO Y TAPA P/INODORO CLIPOFF SLOWCLOSE 2.2Kg / Caja 05 Asiento y tapa en Duroplast con bisagras en acero inox. Con protección antibacteriana. Colores disponibles: blanco .	97,00€	
--------------	---	---------------	--

20311	ASIENTO Y TAPA P/INODORO CLIPOFF 2.2Kg / Caja 05 Asiento y tapa en Duroplast con bisagras en acero inox. Con protección antibacteriana. Colores disponibles: blanco .	44,00€	
--------------	---	---------------	--

20321	ASIENTO Y TAPA P/INODORO 1.4Kg / Caja 05 Asiento y tapa en Thermoplast con bisagras en nylon. Colores disponibles: blanco y pergamon .	31,00€	38,00€
--------------	---	---------------	---------------

4A03042	TUBO EXTENSOR P/INODORO SUSPENDIDO BENISSA 70 0.1Kg	16,00€	
----------------	---	---------------	--

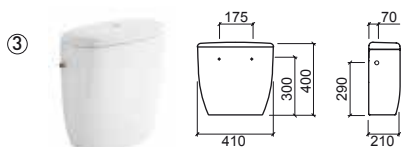
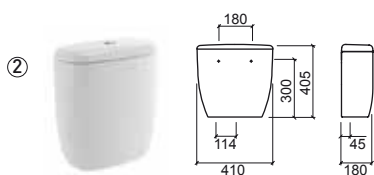
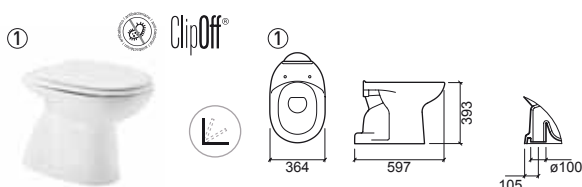

LEYENDA.

Senior
 Antibacteriana
 Slowclose
 Suspendido

P. 86 COMPONENTES / BL. BLANCO / COL. PERGAMON



CETUS

design Sanindusa

Referencia	Descripción	€ Blanco	€ Pergamon
110300	① LAVABO 55 559x435x199mm / 12.3Kg / Piezas palet BL-COL=30-20 Incluye kit de fijación. Sin embellecedor.	57,00€	68,00€
110310	② LAVABO 60 608x458x199mm / 16.0Kg / Piezas palet BL-COL=30-20 Incluye kit de fijación. Sin embellecedor.	64,00€	76,00€
110220	③ SEMIPEDESTAL 250x300x345mm / 8.1Kg / Piezas palet BL-COL=30-20 Incluye kit de fijación.	45,00€	55,00€



①/②+③

	A	B	C	D
①	55	559	435	509
②	60	608	458	509

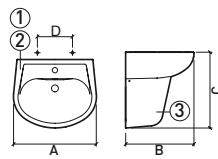

	A	B	C	D	E
①	55	520	595	165	665
②	60	515	590	165	665

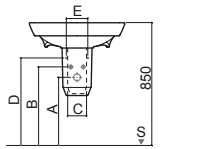

Referencia	Descripción	€ Blanco	€ Pergamon
110450	BIDÉ SUSPENDIDO 365x530x370mm / 16.3Kg / Piezas palet BL-COL=32-24 > P. 93 SISTEMAS DE INSTALACIÓN	108,00€	129,00€

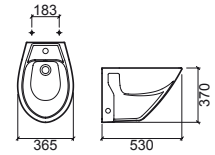

Referencia	Descripción	€ Blanco
110440	BIDÉ SUSPENDIDO 48 350x480x365mm / Piezas palet BL=32 > P. 93 SISTEMAS DE INSTALACIÓN	100,00€

NEW

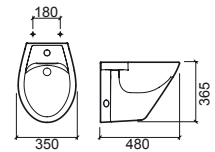

LEYENDA.

✦ PUNTOS DE FIJACIÓN ✦ ENTRADA DE AGUA ✦ SALIDA DESAGÜE § SUELO

P. 86 COMPONENTES / BL. BLANCO / COL. PERGAMON

Referencia	Descripción	€ Blanco	€ Pergamon
110032	INODORO SUSPENDIDO 52 370x535x375mm / 15.5Kg / Piezas palet BL-COL=32-24 > P. 93 SISTEMAS DE INSTALACIÓN	121,00€	142,00€
21031	ASIENTO Y TAPA P/INODORO CLIPOFF C/SLOWCLOSE 2.4Kg / Caja 05 Asiento y tapa en Duroplast con bisagras en acero inox. Con protección antibacteriana.	58,00€	69,00€
21011	ASIENTO Y TAPA P/INODORO CLIPOFF 2.4Kg / Caja 05 Asiento y tapa en Duroplast con bisagras en acero inox. Con protección antibacteriana.	44,00€	53,00€
21051	ASIENTO Y TAPA P/INODORO C/TAPA C/ABERTURA 2.0Kg / Caja 05 Asiento y tapa en Duroplast con bisagras en acero inox. Con protección antibacteriana.	82,00€	



Referencia	Descripción	€ Blanco	€ Pergamon
110034	INODORO SUSPENDIDO 52 RIMFLUSH 370x529x374mm / 13.6Kg / Piezas palet BL-COL=32-24 > P. 93 SISTEMAS DE INSTALACIÓN	138,00€	161,00€
21031	ASIENTO Y TAPA P/INODORO CLIPOFF C/SLOWCLOSE 2.4Kg / Caja 05 Asiento y tapa en Duroplast con bisagras en acero inox. Con protección antibacteriana.	58,00€	69,00€
21011	ASIENTO Y TAPA P/INODORO CLIPOFF 2.4Kg / Caja 05 Asiento y tapa en Duroplast con bisagras en acero inox. Con protección antibacteriana.	44,00€	53,00€
21051	ASIENTO Y TAPA P/INODORO C/TAPA C/ABERTURA 2.0Kg / Caja 05 Asiento y tapa en Duroplast con bisagras en acero inox. Con protección antibacteriana.	82,00€	



Referencia	Descripción	€ Blanco	€ Pergamon
110042	INODORO SUSPENDIDO 48 350x491x366mm / 13.6Kg / Piezas palet BL-COL=32-24 > P. 93 SISTEMAS DE INSTALACIÓN	105,00€	126,00€
21034	ASIENTO Y TAPA P/INODORO SLOWCLOSE 2.0Kg / Caja 05 Asiento y tapa en Duroplast con bisagras en acero inox. Con protección antibacteriana.	88,00€	105,00€
21014	ASIENTO Y TAPA P/INODORO 2.0Kg / Caja 05 Asiento y tapa en Duroplast con bisagras en acero inox. Con protección antibacteriana.	54,00€	65,00€



LEYENDA.

Antibacteriana
 Slowclose
 Suspendido

P. 86 COMPONENTES / BL. BLANCO / COL. PERGAMON



LUXOR

design Sanindusa

Referencia	Descripción	€ Blanco
133921	<p>① PACK INODORO CISTERNA BAJA S/V</p> <p>33.3Kg / Piezas palet BL=12 Inodoro cisterna baja S/V (Ref. 103021) + Cisterna A/I (Ref. 103191) + Asiento y tapa Thermoplast (Ref. 20321)</p>	172,00€
133923	<p>① PACK INODORO CISTERNA BAJA S/V</p> <p>33.3Kg / Piezas palet BL=12 Inodoro cisterna baja S/V (Ref. 103021) + Cisterna A/S (Ref. 110113) + Asiento y tapa Thermoplast (Ref. 20321)</p>	172,00€
133922	<p>② PACK INODORO CISTERNA BAJA S/H</p> <p>33.3Kg / Piezas palet BL=12 Inodoro cisterna baja S/H (Ref. 103022) + Cisterna A/I (Ref. 103191) + Asiento y tapa Thermoplast (Ref. 20321)</p>	172,00€
133924	<p>② PACK INODORO CISTERNA BAJA S/H</p> <p>33.3Kg / Piezas palet BL=12 Inodoro cisterna baja S/H (Ref. 103022) + Cisterna A/S (Ref. 110113) + Asiento y tapa Thermoplast (Ref. 20321)</p>	172,00€

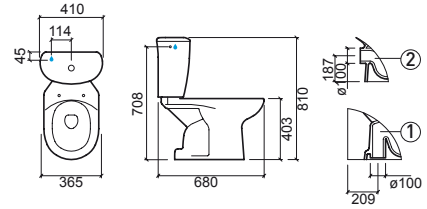

LEYENDA.

 Antibacteriana

BL. BLANCO

WCA

Referencia	Descripción	€ Blanco	€ Otros
2110011	JUEGO BISAGRAS P/ASIENTO INODORO INOX 1.1Kg		19,80€
2013900	TOPES P/ASIENTO INODORO 0.1Kg	4,40€	
11150000	SIFÓN PARA URINARIO 0.2Kg		72,00€
24	KIT FIJACIÓN INODORO/BIDÉ 0.1Kg		5,50€
3A99306	KIT FIJACIÓN CISTERNA 0.2Kg	4,40€	
11150030	KIT INSTALACIÓN/FIJACIÓN URINARIO		86,00€
11150010	KIT FIJACIÓN URINARIO		14,30€
3A11302	DESCARGA		35,20€
304029	GOMA MEMBRANA ALIMENTACIÓN		5,50€
304019	KIT BOYA		5,50€
304017	GOMA CIERRE DESCARGA		2,00€
340011	PULSADOR		10,90€
3A11303	ALIMENTACIÓN INFERIOR		35,20€
31111114	MECANISMO ALIMENTACIÓN INFERIOR		72,00€

SANLIFE

Referencia	Descripción	€ Blanco	€ Otros
2401111	JUEGO BISAGRAS P/ASIENTO INODORO CLIPOFF 0.1Kg / Color disponible: inox . Compatible con la tapa con slowclose, Ref. 23631		17,60€
2060900	TOPES P/ASIENTO INODORO C/CLIPOFF 0.1Kg Compatible con la tapa con slowclose, Ref. 23631	4,40€	
2366011	JUEGO BISAGRAS P/ASIENTO SLIM INODORO CLIPOFF 0.1Kg / Color disponible: inox . Compatible con la tapa con slowclose, Ref. 23661		32,50€
2360900	TOPES P/ASIENTO SLIM INODORO C/CLIPOFF 0.1Kg / Compatible con la tapa con slowclose, Ref. 23661	4,40€	
2364500	TOPES P/TAPA BIDÉ 0.1Kg	4,40€	
2366000	CONJ. CLIPOFF C/SLOWCLOSE P/ASIENTO SLIM Compatible con la tapa con slowclose, Ref. 23661		24,80€
43	KIT FIJACIÓN LAVABO MURAL 0.1Kg		2,70€
3900	KIT FIJACIÓN INODORO SUSPENDIDO 0.3Kg		28,10€
3600	KIT FIJACIÓN BIDÉ SUSPENDIDO 0.3Kg		28,10€
MSKT1636	SIFÓN DE DESCARGA S/V Ø90 P/INODORO C/FIJ. OCULTA	14,30€	
1361115M	CISTERNA BAJA S/TAPA	245,00€	
33611113	MECANISMO COMPACTO P/CISTERNA 3/6L		72,00€
3601	KIT FIJACIÓN OCULTA INODORO/BIDÉ 0.3Kg		14,30€
3A99306	KIT FIJACIÓN CISTERNA		4,40€
304029	GOMA MEMBRANA ALIMENTACIÓN		5,50€
304019	KIT BOYA		5,50€
304017	GOMA CIERRE DESCARGA		2,00€
340011	PULSADOR		10,90€

COMPONENTES

STATUS

Referencia	Descripción	€ Blanco	€ Otros
123111C	CISTERNA CERÁMICA <small>350x145x450mm / 11.0Kg</small>	361,00€	
123111SM	CISTERNA BAJA S/TAPA	361,00€	
32311113	MECANISMO COMPACTO P/CISTERNA 3/6L <small>1.0Kg</small>		72,00€
2233111	JUEGO BISAGRAS P/ASIENTO INODORO SLOWCLOSE INOX <small>0.2Kg</small>	44,00€	
2230011	JUEGO BISAGRAS P/ASIENTO INODORO INOX <small>0.1Kg</small>	22,00€	
2060900	TOPES P/ASIENTO INODORO <small>0.1Kg</small>	4,40€	
3A99303	KIT FIJACIÓN MECANISMO <small>0.2Kg</small>	8,10€	
23	KIT FIJACIÓN INODORO/BIDÉ <small>0.1Kg</small>	4,40€	
43	KIT FIJACIÓN LAVABO MURAL <small>0.1Kg</small>	2,70€	
3A99306	KIT FIJACIÓN CISTERNA <small>0.2Kg</small>	4,40€	
3600	KIT FIJACIÓN BIDÉ SUSPENSO SUJECIÓN INFERIOR	28,10€	
5200	KIT FIJACIÓN INODORO SUSPENDIDO SUJECIÓN SUPERIOR	24,20€	
304029	GOMA MEMBRANA ALIMENTACIÓN	5,50€	
304019	KIT BOYA	5,50€	
304017	GOMA CIERRE DESCARGA	2,00€	
340011	PULSADOR	10,90€	

SANIBOLD

Referencia	Descripción	€ Blanco	€ Otros
2401111	JUEGO BISAGRAS P/ASIENTO INODORO CLIPOFF <small>0.1Kg / Color disponible: inox. Compatible con tapa con y sin Slowclose.</small>	17,60€	
2376111	JUEGO BISAGRAS EASYCLIP P/ASIENTO SLIM <small>0.1Kg / Color disponible: inox.</small>	33,00€	
2060900	TOPES P/ASIENTO INODORO <small>0.1Kg</small>	4,40€	
2370900	TOPES P/ASIENTO SLIM <small>0.1Kg</small>	16,50€	
2370906	TOPES P/ASIENTO SLIM <small>0.1Kg / Color disponible: negro.</small>	16,50€	
2376200	CONJUNTO FRENOS P/ASIENTO SLIM	49,50€	
2376206	CONJUNTO FRENOS P/ASIENTO SLIM <small>Color disponible: negro.</small>	49,50€	
4000	KIT FIJACIÓN INODORO SUSPENDIDO SUJECIÓN SUPERIOR <small>0.3Kg</small>	22,60€	
137111SM	CISTERNA BAJA	157,00€	
137T11	TAPA P/CISTERNA	27,50€	
33711113	MECANISMO A/I COMPACTO P/CISTERNA 3/6L	72,00€	
33713113	MECANISMO A/S COMPACTO P/CISTERNA 3/6L	72,00€	
3A99306	KIT FIJACIÓN CISTERNA <small>0.2Kg</small>	4,40€	
304029	GOMA MEMBRANA ALIMENTACIÓN	5,50€	
304019	KIT BOYA	5,50€	
304017	GOMA CIERRE DESCARGA	2,00€	
340011	PULSADOR	10,90€	

ADVANCE

Referencia	Descripción	€ Blanco	€ Otros
127111SM	CISTERNA BAJA A/I <small>365x145x450mm / 16.4Kg Incluye tapa. Colores disponibles: blanco y negro.</small>	240,00€	405,00€
127113SM	CISTERNA BAJA A/S <small>365x145x450mm / 16.4Kg Incluye tapa. Colores disponibles: blanco y negro.</small>	240,00€	405,00€
127T11	TAPA P/CISTERNA <small>2.6Kg Colores disponibles: blanco y negro.</small>	24,20€	
32711113	MECANISMO A/I COMPACTO P/CISTERNA 3/6L <small>1.0Kg</small>		72,00€
32713113	MECANISMO A/S COMPACTO P/CISTERNA 3/6L <small>1.0Kg</small>		72,00€
MSKT1714	SIFÓN P/ INODORO S/V <small>0.2Kg</small>	15,40€	
2233111	JUEGO BISAGRAS P/ASIENTO INODORO SLOWCLOSE INOX		44,00€
2400011	JUEGO BISAGRAS P/ASIENTO INODORO/BIDÉ INOX (SUJECIÓN SUPERIOR)		19,80€
2060900	TOPES P/ASIENTO INODORO <small>0.1Kg</small>	4,40€	
2274500	TOPES P/TAPA BIDÉ <small>0.1Kg</small>	4,40€	
24	KIT FIJACIÓN INODORO/BIDÉ <small>0.1Kg</small>		5,50€
43	KIT FIJACIÓN LAVABOS <small>0.1Kg</small>		2,70€
20	KIT FIJACIÓN SEMIPEDESTAL <small>0.1Kg</small>		5,50€
2700	KIT FIJACIÓN INODORO/BIDÉ SUSPENDIDO PORCELANA BLANCA <small>0.3Kg</small>		16,50€
2706	KIT FIJACIÓN INODORO/BIDÉ SUSPENDIDO PORCELANA NEGRA <small>0.3Kg</small>		16,50€
3A99306	KIT FIJACIÓN CISTERNA <small>0.2Kg</small>	4,40€	
304029	GOMA MEMBRANA ALIMENTACIÓN		5,50€
304019	KIT BOYA		5,50€
304017	GOMA CIERRE DESCARGA		2,00€
340011	PULSADOR		10,90€

Referencia	Descripción	€ Blanco	€ Otros
3A27302	DESCARGA		35,20€
3A27303	ALIMENTACIÓN INFERIOR		35,20€
3A27304	ALIMENTACIÓN SUPERIOR		35,20€

VINTAGE

Referencia	Descripción	€ Blanco	€ Otros
117111SM	CISTERNA BAJA <small>353x153x417mm / 10.4Kg Incluye tapa.</small>	185,00€	
117T11	TAPA P/CISTERNA <small>2.4Kg</small>	24,20€	
31711113	MECANISMO COMPACTO P/CISTERNA 3/6L <small>1.0Kg</small>		72,00€
MSKT1714	SIFÓN P/INODORO S/V <small>0.2Kg</small>	15,40€	
2233111	JUEGO BISAGRAS P/ASIENTO INODORO SLOWCLOSE INOX <small>0.1Kg</small>		44,00€
2400011	JUEGO BISAGRAS P/ASIENTO INODORO INOX <small>0.1Kg</small>		19,80€
2013900	TOPES P/ASIENTO INODORO <small>0.1Kg</small>	4,40€	
3A99306	KIT FIJACIÓN CISTERNA <small>0.2Kg</small>		4,40€
304029	GOMA MEMBRANA ALIMENTACIÓN		5,50€
304019	KIT BOYA		5,50€
304017	GOMA CIERRE DESCARGA		2,00€
340011	PULSADOR		10,90€
3A17302	DESCARGA		35,20€
3A17303	ALIMENTACIÓN INFERIOR		35,20€

COMPONENTES

SANPROJECT

Referencia	Descripción	€ Blanco	€ Otros
2401111	JUEGO BISAGRAS P/ASIENTO INODORO 0.1Kg / Color disponible: inox . Compatible con tapa con y sin Slowclose.		17,60€
2060900	TOPES P/ASIENTO INODORO 0.1Kg	4,40€	
3601	KIT FIJACIÓN OCULTA INODORO/BIDÉ 0.3Kg		14,30€
5200	KIT FIJACIÓN INODORO SUSPENDIDO 0.3Kg		24,20€
3600	KIT FIJACIÓN BIDÉ SUSPENDIDO 0.3Kg		28,10€
MSKT1636	SIFÓN DE DESCARGA S/V Ø90 P/INODORO C/FIJ. OCULTA	14,30€	
33911113	MECANISMO COMPACTO P/CISTERNA 3/6L		72,00€
304029	GOMA MEMBRANA ALIMENTACIÓN		5,50€
304019	KIT BOYA		5,50€
304017	GOMA CIERRE DESCARGA		2,00€
340011	PULSADOR		10,90€

URB.Y PLUS

Referencia	Descripción	€ Blanco	€ Otros
140171SM	CISTERNA BAJA A/I 60  372x150x433mm / 10.0Kg Incluye tapa. Colores disponibles: branco y pergamon .	96,00€	130,00€
140173SM	CISTERNA BAJA A/S 60  372x150x433mm / 13.3Kg Incluye tapa. Colores disponibles: branco y pergamon .	96,00€	130,00€
140T11	TAPA P/CISTERNA Colores disponibles: branco y pergamon .	22,00€	26,40€
34071113	MECANISMO A/I COMPACTO P/CISTERNA 3/6L 0.8Kg		66,00€
34073113	MECANISMO A/S COMPACTO P/CISTERNA 3/6L 0.9Kg		66,00€

Referencia	Descripción	€ Blanco	€ Otros
MSKT1714	SIFÓN P/INODORO S/V 0.2Kg	14,30€	
2401111	JUEGO BISAGRAS P/ASIENTO INODORO CLIPOFF 0.1Kg / Color disponible: inox . Compatible con tapa con y sin Slowclose.		17,60€
2400200	CONJUNTO CLIPOFF P/ASIENTO INODORO		4,40€
2401200	CONJUNTO CLIPOFF C/SISTEMA STANDARD P/ASIENTO INODORO		5,50€
2403200	CONJUNTO CLIPOFF C/SISTEMA SLOWCLOSE P/ASIENTO INODORO		17,60€
2404900	TOPES P/ASIENTO INODORO 0.1Kg	4,40€	
2060900	TOPES P/ASIENTO INODORO CLIPOFF 0.1Kg	4,40€	
2404111	JUEGO BISAGRAS P/TAPA BIDÉ INOX 0.2Kg		17,60€
2404500	TOPES P/TAPA BIDÉ 0.1Kg	4,40€	
23	KIT FIJACIÓN INODORO/BIDÉ 0.1Kg		4,40€
3A99306	KIT FIJACIÓN CISTERNA 0.2Kg		4,40€
304029	GOMA MEMBRANA ALIMENTACIÓN		5,50€
304019	KIT BOYA		5,50€
304017	GOMA CIERRE DESCARGA		2,00€
340011	PULSADOR		10,90€
3A46302	DESCARGA		35,20€
3A46303	ALIMENTACIÓN INFERIOR		35,20€
3A46304	ALIMENTACIÓN SUPERIOR		35,20€

COMPONENTES

URB.Y

Referencia	Descripción	€ Blanco	€ Otros
140111SM	CISTERNA BAJA A/I 377x170x440mm / 15.0Kg Incluye tapa. Colores disponibles: blanco y pergamon .	87,00€	118,00€
140113SM	CISTERNA BAJA A/S 377x170x440mm / 15.9Kg Incluye tapa. Colores disponibles: blanco y pergamon .	87,00€	118,00€
140171SM	CISTERNA BAJA A/I INODORO 60 372x150x433mm / 10.0Kg Incluye tapa. Colores disponibles: blanco y pergamon .	96,00€	130,00€
140173SM	CISTERNA BAJA A/S INODORO 60 372x150x433mm / 13.3Kg Incluye tapa. Colores disponibles: blanco y pergamon .	96,00€	130,00€
140T11	TAPA P/CISTERNA P/INODORO 65 Colores disponibles: blanco y pergamon .	22,00€	26,40€
140T71	TAPA P/CISTERNA P/INODORO 60 Colores disponibles: blanco y pergamon .	22,00€	26,40€
34011113	MECANISMO A/I COMPACTO P/CISTERNA 3/6L INODORO 65 0.8Kg		66,00€
34013113	MECANISMO A/S COMPACTO P/CISTERNA 3/6L INODORO 65 1.0Kg		66,00€
34071113	MECANISMO A/I COMPACTO P/CISTERNA 3/6L INODORO 60 0.8Kg		66,00€
34073113	MECANISMO A/S COMPACTO P/CISTERNA 3/6L INODORO 60 0.9Kg		66,00€
MSKT1714	SIFÓN P/INODORO S/V 0.2Kg	14,30€	
2401111	JUEGO BISAGRAS P/ASIENTO INODORO CLIPOFF 0.1Kg / Color disponible: inox . Compatible con tapa con y sin Slowclose.		17,60€
2404900	TOPES P/ASIENTO INODORO 0.1Kg	4,40€	
2060900	TOPES P/ASIENTO INODORO CLIPOFF 0.1Kg	4,40€	
2404111	JUEGO BISAGRAS P/TAPA BIDÉ INOX 0.2Kg		17,60€
2404500	TOPES P/TAPA BIDÉ 0.1Kg	4,40€	

Referencia	Descripción	€ Otros
24	KIT FIJACIÓN INODORO/BIDÉ 0.1Kg	5,50€
20	KIT FIJACIÓN SEMIPEDESTAL 0.1Kg	5,50€
4000	KIT FIJACIÓN INODORO SUSPENDIDO SUJECIÓN SUPERIOR 0.3Kg	22,60€
5200	KIT FIJACIÓN INODORO SUSPENDIDO URB.Y 52 SUJECIÓN P/ORIFICIOS 0.3Kg	24,20€
3600	KIT FIJACIÓN BIDÉ SUSPENSO URB.Y 48/52 SUJECIÓN INFERIOR 0.3Kg	28,00€
2700	KIT FIJACIÓN INODORO/BIDÉ SUSPENDIDO URB.Y 48/52 SUJECIÓN LATERAL	16,50€
3A99306	KIT FIJACIÓN CISTERNA	4,40€
223311	JUEGO BISAGRAS P/ASIENTO C/SLOWCLOSE SIN CLIPOFF	44,00€
2400011	JUEGO BISAGRAS P/ASIENTO SIN CLIPOFF	19,80€
2400200	CONJUNTO CLIPOFF P/ASIENTO INODORO	4,40€
2401200	CONJUNTO CLIPOFF C/SISTEMA STANDARD P/ASIENTO INODORO	5,50€
2403200	CONJUNTO CLIPOFF C/SISTEMA SLOWCLOSE P/ASIENTO INODORO	17,60€
304029	GOMA MEMBRANA ALIMENTACIÓN	5,50€
304019	KIT BOYA	5,50€
304017	GOMA CIERRE DESCARGA	2,00€
340011	PULSADOR	10,90€
3A46302	DESCARGA	35,20€
3A46303	ALIMENTACIÓN INFERIOR	35,20€
3A46304	ALIMENTACIÓN SUPERIOR	35,20€

COMPONENTES

LOOK

Referencia	Descripción	€ Blanco	€ Otros
134111SM	CISTERNA BAJA A/I 362x140x410mm / 10.4Kg Incluye tapa. Colores disponibles: blanco y pergamon .	66,00€	96,00€
134113SM	CISTERNA BAJA A/S 362x140x410mm / 10.4Kg Incluye tapa. Colores disponibles: blanco y pergamon .	66,00€	96,00€
134T11	TAPA P/CISTERNA 1.5Kg Colores disponibles: blanco y pergamon .	15,40€	18,70€
33411113	MECANISMO A/I COMPACTO P/CISTERNA 3/6L 1.0Kg	66,00€	
33413113	MECANISMO A/S COMPACTO P/CISTERNA 3/6L 1.0Kg	66,00€	
MSKT1714	SIFÓN P/INODORO S/V 0.2Kg	14,30€	
2401200	CONJUNTO CLIPOFF C/SISTEMA STANDARD P/ASIENTO INODORO Color disponible: inox .		5,50€
2403200	CONJUNTO CLIPOFF C/SISTEMA SLOWCLOSE P/ASIENTO INODORO Color disponible: inox .	17,60€	
2401111	HERRAJES P/ASIENTO INODORO CLIPOFF (CON Y SIN SLOWCLOSE) 1.0Kg / Color disponible: inox .		17,60€
2346111	HERRAJES REGULABLE EASYCLIP P/ASIENTO SLIM 1.0Kg / Color disponible: inox .		29,20€
2346200	CONJUNTO FRENOS P/ASIENTO SLIM 1.0Kg	46,20€	
2060900	TOPES P/ASIENTO INODORO 0.1Kg	4,40€	
2340900	TOPES P/ASIENTO SLIM 0.1Kg	4,40€	
2344111	JUEGO BISAGRAS P/TAPA BIDÉ 0.1Kg		18,70€
2274500	TOPES P/TAPA BIDÉ 0.1Kg	4,40€	
24	KIT FIJACIÓN INODORO/BIDÉ 0.1Kg		5,50€
43	KIT FIJACIÓN LAVABO 0.1Kg	2,70€	
20	KIT FIJACIÓN SEMIPEDESTAL 0.1Kg	5,50€	
3A99306	KIT FIJACIÓN CISTERNA 0.2Kg	4,40€	
4000	KIT FIJACIÓN INODORO SUSPENDIDO RIMFLUSH 0.3Kg		22,60€
3600	KIT FIJACIÓN BIDÉ SUSPENDIDO URB.Y 48/52 SUJECIÓN INFERIOR	28,00€	

Referencia	Descripción	€ Blanco	€ Otros
304029	GOMA MEMBRANA ALIMENTACIÓN		5,50€
304019	KIT BOYA		5,50€
304017	GOMA CIERRE DESCARGA		2,00€
340011	PULSADOR		10,90€
3A34302	DESCARGA		35,20€
3A34303	ALIMENTACIÓN INFERIOR		35,20€
3A34303	ALIMENTACIÓN SUPERIOR		35,20€

WINNER

Referencia	Descripción	€ Blanco	€ Otros
142111SM	CISTERNA BAJA A/I 365x146x415mm / 13.5Kg Incluye tapa.	66,00€	
142113SM	CISTERNA BAJA A/S 365x146x415mm / 13.5Kg Incluye tapa.	66,00€	
34211113	MECANISMO A/I COMPACTO P/CISTERNA 3/4,5L 0.5Kg		66,00€
34213113	MECANISMO A/S COMPACTO P/CISTERNA 3/4,5L 0.5Kg		66,00€
304029	GOMA MEMBRANA ALIMENTACIÓN		5,50€
304019	KIT BOYA		5,50€
304017	GOMA CIERRE DESCARGA		2,00€
340011	PULSADOR		10,90€

PROGET CONFORT

Referencia	Descripción	€ Blanco	€ Otros
130111SM	CISTERNA BAJA A/I  370x180x364mm / 13.8Kg Incluye tapa. Colores disponibles: blanco y pergamon .	66,00€	78,00€
130113SM	CISTERNA BAJA A/S  370x180x364mm / 13.8Kg Incluye tapa. Colores disponibles: blanco y pergamon .	66,00€	78,00€
33011113	MECANISMO A/I COMPACTO P/CISTERNA 3/6L 0.8Kg	66,00€	
33013113	MECANISMO A/S COMPACTO P/CISTERNA 3/6L 0.8Kg	66,00€	
MSKT1714	SIFÓN P/INODORO S/V 0.2Kg	14,30€	
2140011	JUEGO BISAGRAS P/ASIENTO INODORO INOX 0.3Kg		24,20€
2404900	TOPES P/ASIENTO INODORO 0.1Kg	4,40€	
2144111	JUEGO BISAGRAS P/TAPA BIDÉ INOX 0.3Kg		24,20€
2404500	TOPES P/TAPA BIDÉ 0.1Kg	4,40€	
24	KIT FIJACIÓN INODORO/BIDÉ 0.1Kg		5,50€
3A99306	KIT FIJACIÓN CISTERNA 0.2Kg	4,40€	
304029	GOMA MEMBRANA ALIMENTACIÓN		5,50€
304019	KIT BOYA		5,50€
304017	GOMA CIERRE DESCARGA		2,00€
340011	PULSADOR		10,90€
3A30302	DESCARGA	41,80€	
3A30303	ALIMENTACIÓN INFERIOR		35,20€
3A30304	ALIMENTACIÓN SUPERIOR		35,20€

EASY

Referencia	Descripción	€ Blanco	€ Otros
131111SM	CISTERNA BAJA A/I  313x147x375mm / 9.7Kg Incluye tapa. Colores disponibles: blanco y pergamon .	55,00€	66,00€
131113SM	CISTERNA BAJA A/S  313x147x375mm / 9.7Kg Incluye tapa. Colores disponibles: blanco y pergamon .	55,00€	66,00€

Referencia	Descripción	€ Blanco	€ Otros
131T11	TAPA P/CISTERNA INODORO Colores disponibles: blanco y pergamon .	14,30€	16,50€
33111113	MECANISMO A/I COMPACTO P/CISTERNA 3/6L 0.9Kg	61,00€	
33113113	MECANISMO A/S COMPACTO P/CISTERNA 3/6L 0.9Kg	61,00€	
33141113	MECANISMO A/I COMPACTO P/CISTERNA 4.5/3L	61,00€	
33143113	MECANISMO A/S COMPACTO P/CISTERNA 4.5/3L	61,00€	
2313111	JUEGO BISAGRAS P/ASIENTO INODORO SLOWCLOSE INOX 0.2Kg		37,40€
2400011	JUEGO BISAGRAS P/ASIENTO INODORO/BIDÉ INOX (SUJECIÓN SUPERIOR) 0.2Kg		19,80€
23121000	JUEGO BISAGRAS P/ASIENTO INODORO INOX/NYLON (ASIENTO THERMOPLAST) 0.1Kg		11,60€
2314111	JUEGO BISAGRAS P/TAPA BIDÉ INOX 0.1Kg		11,00€
2060900	TOPES P/ASIENTO INODORO (ASIENTO DUROPLAST) 0.1Kg	4,40€	
2314900	TOPES P/ASIENTO INODORO (ASIENTO THERMOPLAST) 0.1Kg	4,40€	
24	KIT FIJACIÓN INODORO/BIDÉ 0.1Kg		5,50€
400	KIT DE FIJACIÓN INODORO RIMFLUSH E BIDE ABERTO 0.1Kg /		2,70€
43	KIT FIJACIÓN LAVABO 0.1Kg		2,70€
20	KIT FIJACIÓN SEMIPEDESTAL 0.1Kg		5,50€
3A99306	KIT FIJACIÓN CISTERNA 0.2Kg	4,40€	
304029	GOMA MEMBRANA ALIMENTACIÓN		5,50€
304019	KIT BOYA		5,50€
304017	GOMA CIERRE DESCARGA		2,00€
340011	PULSADOR		10,90€
3A31302	DESCARGA		27,50€
3A31303	ALIMENTACIÓN INFERIOR		35,20€
3A31304	ALIMENTACIÓN SUPERIOR		35,20€

COMPONENTES

BENISSA

Referencia	Descripción	€ Blanco	€ Otros
103111SM	CISTERNA BAJA A/I <small>410x210x400mm / 13.3Kg Incluye tapa. Colores disponibles: blanco y pergamon.</small>	56,00€	68,00€
103113SM	CISTERNA BAJA A/S <small>410x210x400mm / 13.3Kg Incluye tapa. Colores disponibles: blanco y pergamon.</small>	56,00€	68,00€
103T11	TAPA P/CISTERNA INODORO <small>2.7Kg Colores disponibles: blanco y pergamon.</small>	13,20€	15,40€
30311113	MECANISMO A/I COMPACTO P/CISTERNA <small>0.9Kg</small>		44,00€
30313113	MECANISMO A/S COMPACTO P/CISTERNA		44,00€
2033111	JUEGO BISAGRAS P/ASIENTO INODORO SLOWCLOSE INOX <small>0.2Kg</small>		46,20€
2032011	JUEGO BISAGRAS P/ASIENTO INODORO INOX <small>0.1Kg</small>		16,50€
20321000	JUEGO BISAGRAS P/ASIENTO INODORO INOX/NYLON (ASIENTO THERMOPLAST) <small>0.1Kg</small>		11,00€
2404900	TOPES P/ASIENTO INODORO <small>0.1Kg</small>	4,40€	
2034900	TOPES P/ASIENTO INODORO INOX/NYLON (ASIENTO THERMOPLAST) <small>0.1Kg</small>	4,40€	
2034111	JUEGO BISAGRAS P/TAPA BIDÉ INOX <small>1.4Kg</small>		22,60€
2404500	TOPES P/TAPA BIDÉ <small>0.1Kg</small>	4,40€	
400	KIT FIJACIÓN INODORO/BIDÉ <small>0.1Kg</small>		2,70€
20	KIT FIJACIÓN SEMIPEDESTAL <small>0.1Kg</small>		5,50€
3A99306	KIT FIJACIÓN CISTERNA <small>0.2Kg</small>		4,40€
4A03042	TUBO EXTENSOR P/INODORO BENISSA 70 <small>0.1Kg</small>		16,00€

Referencia	Descripción	€ Otros
2031111	JUEGO BISAGRAS ASIENTO CLIPOFF	17,60€
2400200	CONJUNTO CLIPOFF P/ASIENTO INODORO	4,40€
2403200	CONJUNTO CLIPOFF C/SISTEMA SLOWCLOSE P/ASIENTO INODORO	17,60€
304029	GOMA MEMBRANA ALIMENTACIÓN	5,50€
304019	KIT BOYA	5,50€
304017	GOMA CIERRE DESCARGA	2,00€
340011	PULSADOR	10,90€
3A03102	DESCARGA	27,50€
3A03103	ALIMENTACIÓN INFERIOR	35,20€
3A03104	ALIMENTACIÓN SUPERIOR	35,20€

CETUS

Referencia	Descripción	€ Blanco	€ Otros
2033111	JUEGO BISAGRAS P/ASIENTO INODORO SLOWCLOSE INOX <small>0.22Kg</small>		46,20€
2103111	JUEGO BISAGRAS P/ASIENTO INODORO 48 SLOWCLOSE INOX <small>0.02Kg</small>		45,10€
2102011	JUEGO BISAGRAS P/ASIENTO INODORO 48 INOX <small>0.15Kg</small>		11,60€
2100011	JUEGO BISAGRAS P/ASIENTO INODORO 52 C/TAPA INOX (CON Y SIN ABERTURA) <small>0.1Kg</small>		11,60€
2060900	TOPES P/ASIENTO INODORO 48	4,40€	
2404900	TOPES P/ASIENTO INODORO 52	4,40€	
2401111	JUEGO BISAGRAS P/ASIENTO INODORO CLIPOFF <small>0.1Kg / Color disponible: inox. Compatible con tapa con y sin Slowclose.</small>		17,60€
20	KIT FIJACIÓN SEMIPEDESTAL <small>0.1Kg</small>		5,50€

ESTRUCTURAS

Referencia	Descripción	€ Blanco	€ Negro
4A03	AISLAMIENTO P/INODOROS SUSPENDIDOS (5MM) 📦 0.1Kg	17,60€	17,60€



Referencia	Descripción	€ Otros
4A033310	CURVA DE DESCARGA 90/110 📦 0.1Kg	16,50€



Referencia	Descripción	€ Otros
4A033	ADAPTADOR 110 P/CURVA DESC.90/90 📦 0.1Kg	10,30€

CUIDADOS DE LIMPIEZA



GOMA REPARADORA

Referencia Descripción € Otros

410006 GOMA REPARADORA PARA CERÁMICA **54,00€**



Elimina pequeños arañazos o manchas en superficies vitrificadas

NEW



SANCLEAN

Referencia Descripción € Otros

10855010 ① DETERGENTE SANCLEAN DILUÍDO 750ML **6,90€**



Producto de limpieza para cerámica.

10855020 ② DETERGENTE SANCLEAN CONCENTRADO 1L **16,50€**



Producto de limpieza para cerámica.

①



②





Referencia Descripción € Otros

420 SANFIX 201,00€

580x85x780mm / 11.7Kg
Estructura interior p/lavabo. * Medida recomendada.

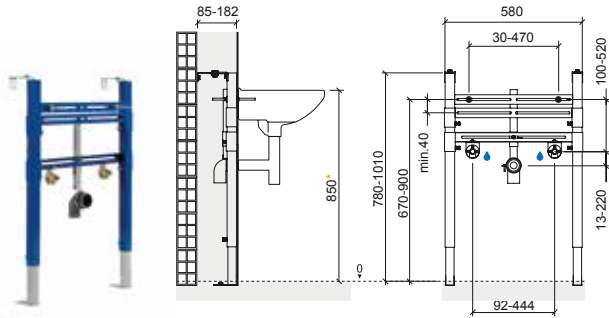

Referencia Descripción € Otros

429 SANFIX AUTOPORTANTE 201,00€

580x183x780mm / 11.4Kg
Estructura interior autoportante p/lavabo. * Medida recomendada.

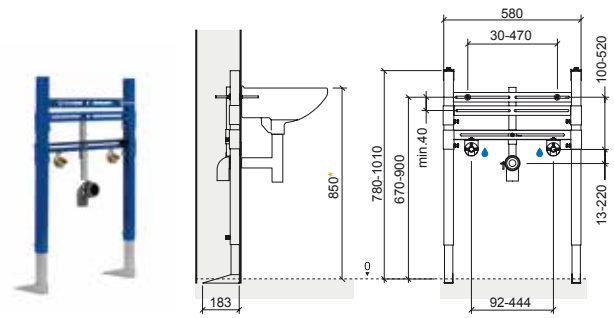

CARACTERÍSTICAS

Estructura metálica de soporte para lavabo, con 2mm de espesor y revestimiento epoxi azul (protección anticorrosión).
Pies de soporte con altura regulable de 0-230mm.
Regulable en profundidad: 85-182mm.
Con 4 puntos de fijación: 2 al suelo + 2 a pared.
Curva de descarga Ø50mm con entrada regulable en altura.
2 tuercas roscadas M8x150.
Distancia entre orificios de fijación del lavabo regulable de 30-470mm.
Posibilidad de instalación de lavabos con orificios de fijación desnivelados.
Libertad para ajustar la altura de instalación del lavabo.
Fijaciones de entrada de agua con altura y distancia entre ejes regulable.
Suministrado con soportes para fijación. Adaptadores no suministrados.
Peso estático soportado de 1,5kN (150Kg).
Para lavabos con dos orificios de fijación y orificio para grifo.

INSTALACIÓN

Para paredes de ladrillo. En pared recta.

KIT DE FIJACIÓN

Kit de fijación de estructura a pared y a suelo (Ref. 420).

CARACTERÍSTICAS

Estructura metálica de soporte para lavabo, con 2mm de espesor y revestimiento epoxi azul (protección anticorrosión).
Pies de soporte con altura regulable de 0-230mm.
Profundidad de 183mm.
Con 4 puntos de fijación al suelo.
Curva de descarga Ø50mm con entrada regulable en altura.
2 tuercas roscadas M8x150.
Distancia entre orificios de fijación del lavabo regulable de 30-470mm.
Posibilidad de instalación de lavabos con orificios de fijación desnivelados.
Libertad para ajustar la altura de instalación del lavabo.
Fijaciones de entrada de agua con altura y distancia entre ejes regulable.
Suministrado con soportes para fijación. Adaptadores no suministrados.
Peso estático soportado de 1,5kN (150Kg).
Para lavabos con dos orificios de fijación y orificio para grifo.

INSTALACIÓN

Para paredes de pladur. En pared recta.

KIT DE FIJACIÓN

Kit de fijación de estructura a pared y a suelo (Ref. 429).



ESTRUCTURAS / CISTERNAS

Inodoros Cisterna Alta o Empotrada

Referencia	Descripción	€ Blanco	€ Negro
------------	-------------	----------	---------

41833	SANGLASS	739,00€	739,00€
--------------	-----------------	----------------	----------------

410x120x1005mm / 22.9Kg
Estructura externa p/inodoros cisterna alta/empotrada

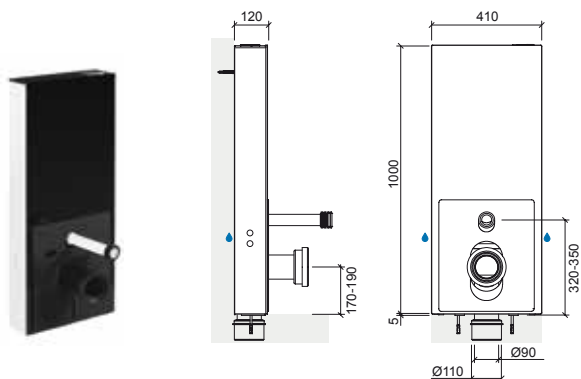

Referencia	Descripción	€ Otros
------------	-------------	---------

445	CISTERNA ENCASTRAR D.D. SIST. NEUMÁTICO P/INODORO C/A O EMPOTRADA	204,00€
------------	--	----------------

440x160x405mm / 3.3Kg
Compatible con la placa Quadro.

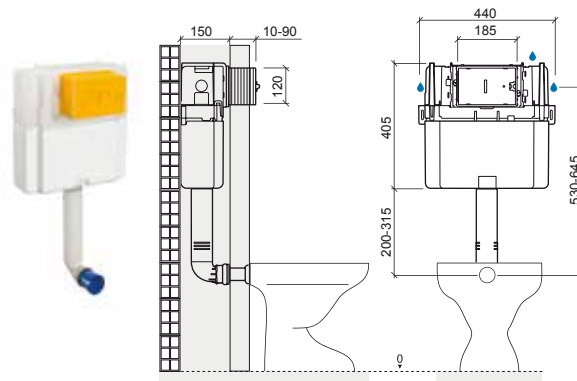

CARACTERÍSTICAS / ESTRUCTURA

Estructura metálica prefabricada para inodoros de cisterna alta resistente a la corrosión.
Con sistema doble de aislamiento acústico y anticorrosión.
Con 4 puntos de fijación: 2 a suelo y 2 a pared.
Codo de descarga 90/90 con posición ajustable y adaptador para 90/110.
Robusta.
Fácil instalación.
Sistema de fijación rápida.
Alimentación de agua por detrás, por la izquierda o por la derecha.

CARACTERÍSTICAS / MECANISMO

Mecanismo de doble descarga 3/6L* (regulado de fábrica), permitiendo el ahorro de agua y contribuyendo a la protección del medioambiente.
Accionamiento de la descarga superior.
Entrada de agua 1/2" inferior izquierda.
Mecanismo rápido y silencioso, resistente a las impurezas y a la dureza del agua.
Fácil acceso al interior para el mantenimiento.
Tiempo de llenado de 39seg. [6L a 3 bar].
***Volumen de descarga regulable entre 2,5-3L/4,5-6L.**

MATERIAL

Fabricado en PPC, resistente a los impactos y a las bajas temperaturas.
Revestimiento de vidrio templado de 6mm y aluminio.
Acabados en color blanco o negro.

INSTALACIÓN

Paredes de albañilería.

MODO DE FUNCIONAMIENTO

Válvula de descarga con accionamiento mecánico.

PRESIÓN DE TRABAJO RECOMENDADA

Mínima 0,2 bar, máxima 16 bar.

KIT DE FIJACIÓN

Kit de fijación a suelo y a pared.
(El kit de fijación del inodoro a suelo aconsejado/suministrado por el fabricante).

CARACTERÍSTICAS

Mecanismo de doble descarga 3,5/6L* (regulado de fábrica), permitiendo el ahorro de agua y contribuyendo a la protección del medioambiente.
Posibilidad de instalar el pulsador del mecanismo en la parte superior o frontal.
Exterior revestido con poliestireno (aislamiento acústico y anticorrosión de agua).
Posibilidad de instalar la alimentación de agua 1/2" superior derecha, lateral derecha o lateral izquierda.
Descarga silenciosa, CL1 certificado según la Norma NF.
Profundidad a pared >150mm.
Espesor de la pared frontal de revestimiento de 20 a 90mm.
Para espacios reducidos (ancho de 440mm).
Fácil instalación.
Fácil acceso al interior para el mantenimiento.
Malla de fibra de vidrio incluida.
***Volumen de descarga regulable.**

MATERIAL

Fabricado en Polipropileno altamente resistente.

INSTALACIÓN

Empotrada en paredes de albañilería.

MODO DE FUNCIONAMIENTO

Válvula de descarga con accionamiento neumático.

PRESIÓN DE TRABAJO RECOMENDADA

Mínima 0,5 bar, máxima 10 bar.

Referencia Descripción € Otros

40433 WALLFIT 145,00€

460x165x470mm / 4.8Kg
Cisterna D.D. p/inodoro cisterna alta/empotrada.
Compatible con las placas Orange, Easy, Plan, Moon y Square.

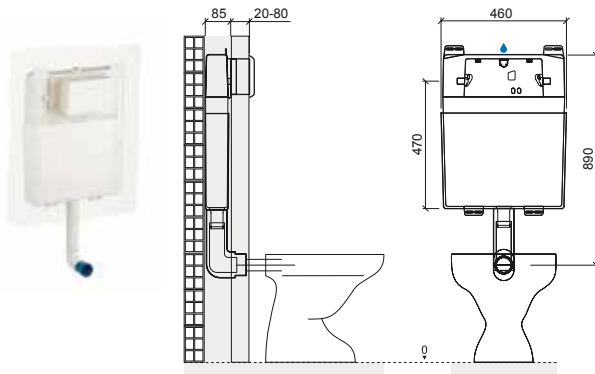

Referencia Descripción € Otros

40133 SWITCH 130,00€

510x200x456mm / 5.4Kg
Cisterna D.D. p/inodoro cisterna alta/empotrada.
Compatible con las placas Orange, Easy, Plan, Moon y Square.

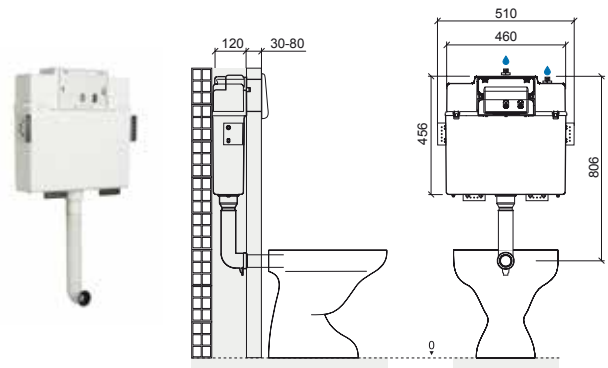

CARACTERÍSTICAS

Mecanismo de doble descarga 3/6L* [regulado de fábrica], permitiendo el ahorro de agua y contribuyendo a la protección del medioambiente.
Accionamiento frontal.
Exterior revestido con poliestireno [aislamiento acústico y anticondensación de agua].
Alimentación de agua 1/2" superior.
Mecanismo rápido y silencioso, resistente a las impurezas y a la dureza del agua.
Profundidad a pared >90mm.
Espesor de la pared frontal de revestimiento de 20 a 80mm.
Para espacios reducidos (espesor de 85mm).
Fácil instalación.
Fácil acceso al interior para el mantenimiento.
Malla de fibra de vidrio incluida.
***Volumen de descarga regulable.**

MATERIAL

Fabricado en ABS.

INSTALACIÓN

Empotrada en paredes de albañilería.
Soporte para espacios reducidos.

MODO DE FUNCIONAMIENTO

Válvula de descarga con accionamiento mecánico.

PRESIÓN DE TRABAJO RECOMENDADA

Mínima 0,5 bar, máxima 10 bar.
Recomendada 1 a 5 bar.

KIT DE FIJACIÓN

Kit de fijación a pared.

CARACTERÍSTICAS

Mecanismo de doble descarga 3/6L* [regulado de fábrica], permitiendo el ahorro de agua y contribuyendo a la protección del medioambiente.
Accionamiento frontal.
Exterior revestido con poliestireno [aislamiento acústico y anticondensación de agua].
Alimentación de agua 1/2" superior derecha o superior central.
Mecanismo rápido y silencioso, resistente a las impurezas y a la dureza del agua.
Profundidad a pared >120mm.
Espesor de la pared frontal de revestimiento de 20 a 80mm.
Fácil instalación.
Fácil acceso al interior para el mantenimiento.
Malla de fibra de vidrio incluida.
***Volumen de descarga regulable.**

MATERIAL

Fabricado en ABS.

INSTALACIÓN

Empotrada en paredes de albañilería.

MODO DE FUNCIONAMIENTO

Válvula de descarga con accionamiento mecánico.

PRESIÓN DE TRABAJO RECOMENDADA

Mínima 0,5 bar, máxima 10 bar.
Recomendada 1 a 5 bar.

KIT DE FIJACIÓN

Kit de fijación a pared.

CISTERNAS

Inodoros Cisterna Alta

Referencia Descripción € Blanco

40562 **REPLAY** **60,00€**

425x145x400mm / 2.6Kg
Cisterna exterior D.D. p/inodoro cisterna alta.

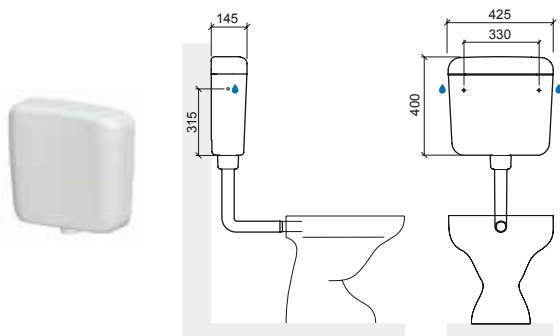

Referencia Descripción € Blanco

40561 **SIMPLE** **55,00€**

425x145x400mm / 2.5Kg
Cisterna exterior p/inodoro cisterna alta.

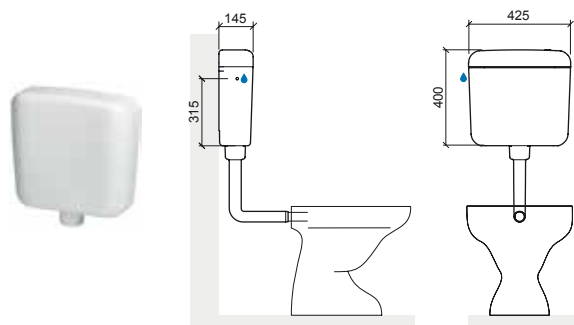

CARACTERÍSTICAS

Mecanismo de doble descarga 3,5/6L* (regulado de fábrica), permitiendo el ahorro de agua y contribuyendo a la protección del medioambiente.

Accionamiento superior.

Interior revestido con poliestireno (aislamiento acústico).

Posibilidad de alimentación de agua 3/8" lateral izquierda, lateral derecha o trasera.

Mecanismo rápido y silencioso, resistente a las impurezas y a la dureza del agua.

Fácil instalación.

Fácil acceso al interior para el mantenimiento.

Llave de paso y flexible no incluidos.

***Volumen de descarga regulable.**

MATERIAL

Fabricado en ABS con estabilizador de luz ultravioleta (anti-UV) para evitar cambios de color.

INSTALACIÓN

Fijación a pared.

MODO DE FUNCIONAMIENTO

Válvula de descarga con accionamiento mecánico.

KIT DE FIJACIÓN

Kit de fijación a pared.

CARACTERÍSTICAS

Mecanismo de doble descarga simple interrumpible.

Pre-regulado de fábrica a 9L*.

Posibilidad de regular a 6L ó 9L.

Accionamiento superior.

Interior revestido con poliestireno (aislamiento acústico).

Posibilidad de alimentación de agua 3/8" lateral izquierda, lateral derecha o trasera.

Mecanismo rápido y silencioso, resistente a las impurezas y a la dureza del agua.

Fácil instalación.

Fácil acceso al interior para el mantenimiento.

Llave de paso y flexible no incluidos.

***Volumen de descarga regulable.**

MATERIAL

Fabricado en ABS.

INSTALACIÓN

Fijación a pared ya sea alta o baja (para alta es necesario el kit 4A0561).

MODO DE FUNCIONAMIENTO

Válvula de descarga con accionamiento mecánico.

KIT DE FIJACIÓN

Kit de fijación a pared.

CISTERNAS

Inodoros Cisterna Alta

ESTRUCTURAS

Inodoros Suspendingos

Referencia Descripción € Blanco

40261 **BASIC** **47,00€**

435x140x342mm / 2.4Kg
Cisterna exterior p/inodoro cisterna alta.

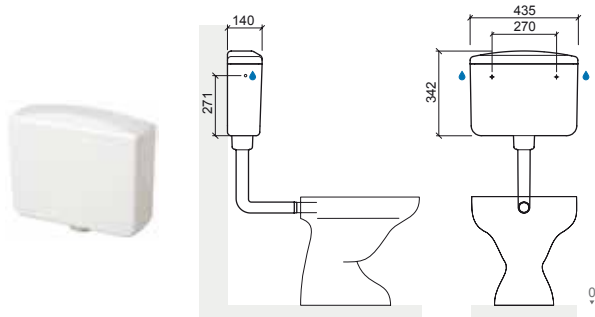

Referencia Descripción € Blanco

432 **SOPORTE DE FIJACIÓN P/INODORO SUSPENDIDO SIN CISTERNA** **161,00€**

500x120x404mm / 7.0Kg
Compatible con fluxómetros interiores y placa Plan electrónica.

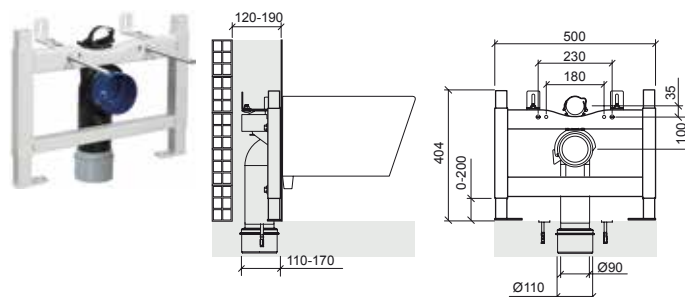

CARACTERÍSTICAS

Mecanismo de doble descarga simple interrumpible.
Pre-regulado de fábrica a 7L*.
Posibilidad de regular a 5L o 7L.
Accionamiento superior.
Interior revestido con poliestireno (aislamiento acústico).
Posibilidad de alimentación de agua 3/8" lateral izquierda, lateral derecha o trasera.
Mecanismo rápido y silencioso, resistente a las impurezas y a la dureza del agua.
Fácil instalación.
Fácil acceso al interior para el mantenimiento.
Llave de paso y flexible no incluidos.
***Volumen de descarga regulable.**

MATERIAL

Fabricado en PS.

INSTALACIÓN

Fijación a pared ya sea alta o baja (para alta es necesario el kit 4A0561).

MODO DE FUNCIONAMIENTO

Válvula de descarga con accionamiento mecánico.

KIT DE FIJACIÓN

Kit de fijación a pared.

CARACTERÍSTICAS

Estructura metálica prefabricada para inodoros de cisterna alta resistente a la corrosión.
Altura regulable de 0 a 200mm.
Profundidad regulable de 120 a 190mm.
Con 4 puntos de fijación: 2 a suelo y 2 a pared.
Codo de descarga 90/90 con posición ajustable y adaptador para 90/110.
Robusta.
Fácil instalación.
Sistema de fijación rápida.
Peso estático soportado de 4,0 kN (400Kg).

INSTALACIÓN

Empotrada en paredes de albañilería, yeso o paredes ligeras. Implica la instalación de un sistema de descarga independiente (fluxómetro o placa electrónica).

KIT DE FIJACIÓN

Kit de fijación a pared.
Kit de fijación del inodoro a la estructura.

ESTRUCTURAS / CISTERNAS

Inodoros Suspendingados

Referencia Descripción € Blanco € Negro

41733 SANGLOSS WALL 798,00€ 798,00€

410x120x1005mm / 22.9Kg

Estructura exterior con cisterna D.D. p/inodoro suspendido.
No válida para el inodoro Cetus.

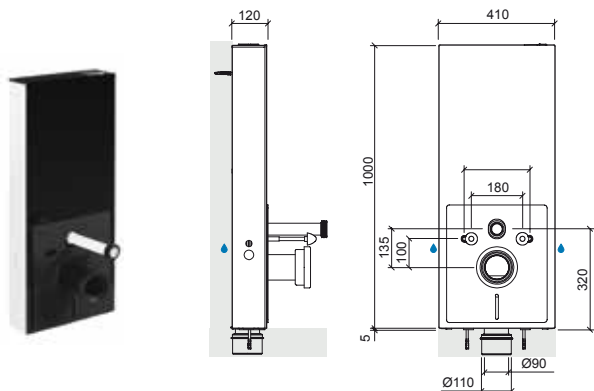

Referencia Descripción € Otros

443 SOP. CISTERNA ENCASTRAR D.D. NEUMÁTICO P/INODORO SUSPENDIDO 261,00€

400x210x1130mm / 12.8Kg

Compatible con la placa Quadro.

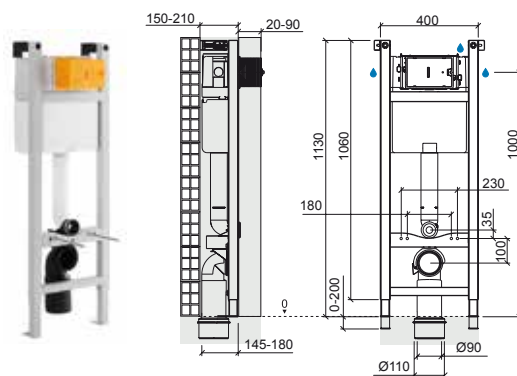

CARACTERÍSTICAS / ESTRUCTURA

Estructura metálica prefabricada para inodoros suspendidos resistente a la corrosión.

Con sistema doble de aislamiento acústico y anticondensación.

Con 4 puntos de fijación: 2 a suelo y 2 a pared.

Codo de descarga 90/90 con posición ajustable y adaptador para 90/110.

Robusta.

Fácil instalación.

Sistema de fijación rápida.

Peso estático soportado de 4,0 kN [400Kg].

CARACTERÍSTICAS / MECANISMO

Mecanismo de doble descarga 3/6L* (regulado de fábrica), permitiendo el ahorro de agua y contribuyendo a la protección del medioambiente.

Accionamiento de la descarga superior.

Entrada de agua 1/2" inferior izquierda.

Mecanismo rápido y silencioso, resistente a las impurezas y a la dureza del agua.

Fácil acceso al interior para el mantenimiento.

Tiempo de llenado de 39seg. [6L a 3 bar].

***Volumen de descarga regulable entre 2,5-3L/4,5-6L.**

MATERIAL

Fabricado en PPC, resistente a los impactos y a las bajas temperaturas.

Revestimineto de vidrio templado de 6mm y aluminio.

Acabados en color blanco o negro.

INSTALACIÓN

Paredes de albañilería.

MODO DE FUNCIONAMIENTO

Válvula de descarga con accionamiento mecánico.

PRESIÓN DE TRABAJO RECOMENDADA

Mínima 0,2 bar, máxima 16 bar.

KIT DE FIJACIÓN

Kit de fijación a suelo y a pared.

Kit de fijación del inodoro a la estructura.

CARACTERÍSTICAS / ESTRUCTURA

Estructura metálica prefabricada para inodoros suspendidos resistente a la corrosión.

Altura regulable de 0 a 200mm.

Profundidad regulable de 150 a 210mm.

Con 4 puntos de fijación: 2 a suelo y 2 a pared.

Espesor de la pared frontal de revestimiento de 20 a 90mm.

Codo de descarga 90/90 con posición ajustable y adaptador para 90/110.

Robusta.

Fácil instalación.

Sistema de fijación rápida.

Alimentación de agua por detrás, por la izquierda o por la derecha.

Peso estático soportado de 4,0 kN [400Kg].

CARACTERÍSTICAS / MECANISMO

Mecanismo de doble descarga 3,5/6L* (regulado de fábrica), permitiendo el ahorro de agua y contribuyendo a la protección del medioambiente.

Posibilidad de cambiar la posición de accionamiento de la descarga frontal o superior.

Posibilidad de instalar la alimentación de agua 1/2" superior derecha, lateral derecha o lateral izquierda.

Exterior revestido con poliestireno [aislamiento acústico y anticondensación de agua].

Descarga silenciosa, CL1 certificado según la Norma NF.

Fácil acceso al interior para el mantenimiento.

Fabricado en Polipropileno altamente resistente.

***Volumen de descarga regulable.**

INSTALACIÓN

Empotrada en paredes de albañilería o paredes ligeras.

MODO DE FUNCIONAMIENTO

Válvula de descarga con accionamiento neumático.

PRESIÓN DE TRABAJO RECOMENDADA

Mínima 0,5 bar, máxima 10 bar.

KIT DE FIJACIÓN

Kit de fijación a suelo y a pared.

Kit de fijación del inodoro a la estructura.

ESTRUCTURAS / CISTERNAS

Inodoros Suspendidos

Referencia Descripción € Otros

449 SOP. CISTERNA D.D. SISTEMA NEUMÁTICO PARA PLADUR **396,00€**
 400x180x1130mm / 15.6Kg
 Compatible con la placa Quadro.

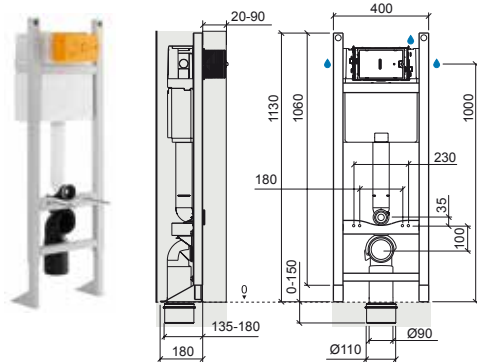

Referencia Descripción € Otros

453 SOP. BAJO CISTERNA ENCASTRAR D.D. SISTEMA NEUMÁTICO **347,00€**
 400x150x820mm / 13.0Kg
 Compatible con la placa Quadro.

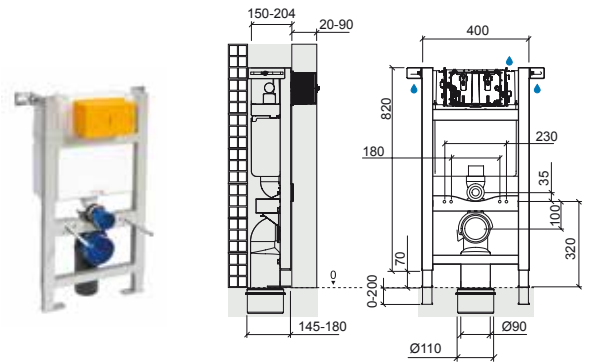

CARACTERÍSTICAS / ESTRUCTURA

Estructura metálica prefabricada para inodoros suspendidos resistente a la corrosión.
 Altura regulable de 0 a 150mm.
 Profundidad de pared >180mm.
 Con 4 puntos de fijación: 2 a suelo y 2 a pared.
 Espesor de la pared frontal de revestimiento de 20 a 90mm.
 Codo de descarga 90/90 con posición ajustable y adaptador para 90/110.
 Robusta.
 Fácil instalación.
 Sistema de fijación rápida.
 Peso estático soportado de 4,0 kN (400Kg).

CARACTERÍSTICAS / MECANISMO

Mecanismo de doble descarga 3,5/6L* (regulado de fábrica), permitiendo el ahorro de agua y contribuyendo a la protección del medioambiente.
 Posibilidad de cambiar la posición de accionamiento de la descarga frontal o superior.
 Posibilidad de instalar la alimentación de agua 1/2" superior derecha, lateral derecha o lateral izquierda.
 Exterior revestido con poliestireno (aislamiento acústico y anticondensación de agua).
 Descarga silenciosa, CL1 certificado según la Norma NF.
 Fácil acceso al interior para el mantenimiento.
 Fabricado en Polipropileno altamente resistente.
***Volumen de descarga regulable.**

INSTALACIÓN

Paredes de albañilería o paredes ligeras.

MODO FUNCIONAMIENTO

Válvula de descarga con accionamiento mecánico.

PRESIÓN DE TRABAJO RECOMENDADA

Mínima 0,5 bar, máxima 10 bar.

KIT DE FIJACIÓN

Kit de fijación a suelo y a pared.
 Kit de fijación del inodoro a la estructura.

CARACTERÍSTICAS / ESTRUCTURA

Estructura metálica prefabricada para inodoros suspendidos resistente a la corrosión.
 Altura regulable de 0 a 70mm.
 Profundidad regulable de 150 a 204mm.
 Con 4 puntos de fijación: 2 a suelo y 2 a pared.
 Espesor de la pared frontal de revestimiento de 20 a 90mm.
 Codo de descarga 90/90 con posición ajustable y adaptador para 90/110.
 Robusta.
 Fácil instalación.
 Sistema de fijación rápida.
 Peso estático soportado de 4,0 kN (400Kg).

CARACTERÍSTICAS / MECANISMO

Mecanismo de doble descarga 3,5/6L* (regulado de fábrica), permitiendo el ahorro de agua y contribuyendo a la protección del medioambiente.
 Posibilidad de cambiar la posición de accionamiento de la descarga frontal o superior.
 Posibilidad de instalar la alimentación de agua 1/2" superior derecha, lateral derecha o lateral izquierda.
 Exterior revestido con poliestireno (aislamiento acústico y anticondensación de agua).
 Descarga silenciosa, CL1 certificado según la Norma NF.
 Fácil acceso al interior para el mantenimiento.
 Fabricado en Polipropileno altamente resistente.
***Volumen de descarga regulable.**

INSTALACIÓN

Paredes de albañilería o paredes ligeras.

MODO FUNCIONAMIENTO

Válvula de descarga con accionamiento mecánico.

PRESIÓN DE TRABAJO RECOMENDADA

Mínima 0.5, máxima 10 bar.

KIT DE FIJACIÓN

Kit de fijación a suelo y a pared.
 Kit de fijación del inodoro a la estructura.

ESTRUCTURAS / CISTERNAS

Inodoros Suspending

Referencia Descripción € Otros

40333 SANFIX 258,00€

500x120x1150mm / 13.6Kg
Estructura interior con cisterna D.D. p/inodoro suspendido.
Compatible con las placas Orange, Easy, Plan, Moon y Square.

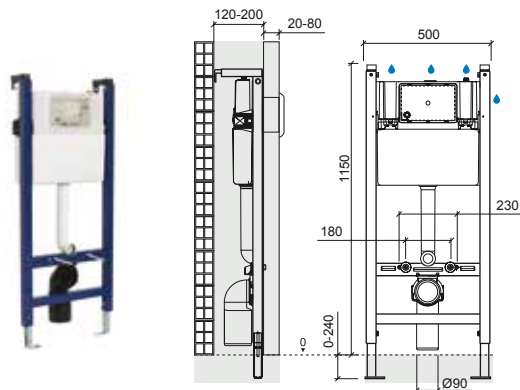

Referencia Descripción € Otros

40323 SANFIX P/PLADUR 284,00€

500x135x1125mm / 16.6Kg
Estructura interior con cisterna D.D. p/inodoro suspendido.
Compatible con las placas Orange, Easy, Plan, Moon Y Square.

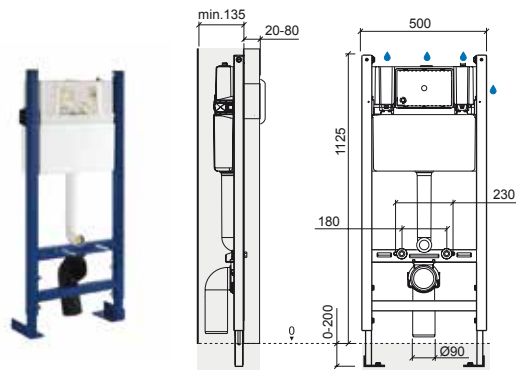

CARACTERÍSTICAS / ESTRUCTURA

Estructura metálica prefabricada para inodoros suspendidos resistente a la corrosión.

Altura regulable de 0 a 240mm.

Profundidad regulable de 120 a 200mm.

Con 4 puntos de fijación: 2 a suelo y 2 a pared.

Espesor de la pared frontal de revestimiento de 20 a 80mm.

Codo de descarga 90/90 con posición ajustable.

Robusta.

Fácil instalación.

Sistema de fijación rápida.

Peso estático soportado de 4,0 kN (400Kg).

CARACTERÍSTICAS / MECANISMO

Mecanismo de doble descarga 3/6L* (regulado de fábrica), permitiendo el ahorro de agua y contribuyendo a la protección del medioambiente.

Accionamiento frontal.

Posibilidad de instalar la alimentación de agua 1/2" superior derecha, lateral derecha, superior central o superior izquierda.

Exterior revestido con poliestireno (aislamiento acústico y anticondensación de agua).

Mecanismo rápido y silencioso, resistente a las impurezas y a la dureza del agua.

Fácil acceso al interior para el mantenimiento.

Fabricado en PE-HD.

***Volumen de descarga regulable.**

INSTALACIÓN

Empotrado en paredes de albañilería con revestimiento de albañilería o paredes ligeras.

MODO DE FUNCIONAMIENTO

Válvula de descarga con accionamiento mecánico.

PRESIÓN DE TRABAJO RECOMENDADA

Mínima 0,5, máxima 10 bar.

Recomendada 1 a 5 bar.

KIT DE FIJACIÓN

Kit de fijación a suelo y a pared.

Kit de fijación del inodoro a la estructura.

CARACTERÍSTICAS / ESTRUCTURA

Estructura metálica prefabricada para inodoros suspendidos resistente a la corrosión.

Altura regulable de 0 a 240mm.

Profundidad de pared >135mm.

Con 8 puntos de fijación a suelo y a pared.

Espesor de la pared frontal de revestimiento de 20 a 80mm.

Codo de descarga 90/90 con posición ajustable.

Robusta.

Fácil instalación.

Sistema de fijación rápida.

Peso estático soportado de 4,0 kN (400Kg).

CARACTERÍSTICAS / MECANISMO

Mecanismo de doble descarga 3/6L* (regulado de fábrica), permitiendo el ahorro de agua y contribuyendo a la protección del medioambiente.

Accionamiento frontal.

Posibilidad de instalar la alimentación de agua 1/2" superior derecha, lateral derecha, superior central o superior izquierda.

Exterior revestido con poliestireno (aislamiento acústico y anticondensación de agua).

Mecanismo rápido y silencioso, resistente a las impurezas y a la dureza del agua.

Fácil acceso al interior para el mantenimiento.

Fabricado en PE-HD.

***Volumen de descarga regulable.**

INSTALACIÓN

Empotrado en paredes de albañilería o paredes ligeras.

MODO DE FUNCIONAMIENTO

Válvula de descarga con accionamiento mecánico.

PRESIÓN DE TRABAJO RECOMENDADA

Mínima 0,5, máxima 10 bar.

Recomendada 1 a 5 bar.

KIT DE FIJACIÓN

Kit de fijación a suelo y a pared.

Kit de fijación del inodoro a la estructura.

ESTRUCTURAS / CISTERNAS

Inodoros Suspending

Referencia	Descripción	€ Otros
40633	SANSPLACE	273,00€

- 540x140x1150mm / 14.5Kg
- Estructura con cisterna D.D. p/inodoro suspendido.
- Compatible con las placas Orange, Easy, Plan, Moon e Square.

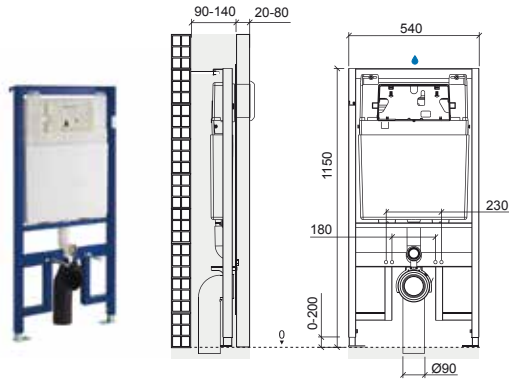

Referencia	Descripción	€ Otros
411023	SANDOUBLE	396,00€

- 500x490x1315mm / 29.0Kg
- Estructura con dos cisternas D.D. para 2 inodoros suspendidos.
- Compatible con la placa Moove.

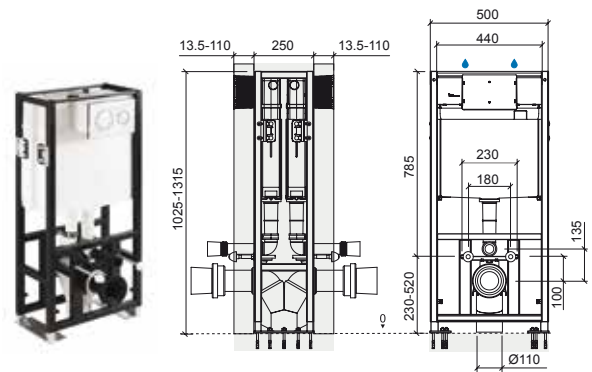

CARACTERÍSTICAS / ESTRUCTURA

Estructura metálica prefabricada para inodoros suspendidos resistente a la corrosión.
 Altura regulable de 0 a 200mm.
 Profundidad regulable de 90 a 140mm.
 Con 4 puntos de fijación: 2 a suelo y 2 a pared.
 Espesor de la pared frontal de revestimiento de 20 a 80mm.
 Codo de descarga 90/90 con posición ajustable.
 Robusta.
 Fácil instalación.
 Sistema de fijación rápida.
 Peso estático soportado de 4,0 kN (400Kg).

CARACTERÍSTICAS / MECANISMO

Mecanismo de doble descarga 3,5/6L* (regulado de fábrica), permitiendo el ahorro de agua y contribuyendo a la protección del medioambiente.
 Accionamiento frontal.
 Alimentación de agua 1/2" central.
 Exterior revestido con poliestireno (aislamiento acústico y anticondensación de agua).
 Mecanismo rápido y silencioso, resistente a las impurezas y a la dureza del agua.
 Fácil acceso al interior para el mantenimiento.
 Fabricado en ABS.
***Volumen de descarga regulable.**

INSTALACIÓN

Empotrado en paredes de albañilería con revestimiento de albañilería o paredes ligeras.

MODO FUNCIONAMIENTO

Válvula de descarga con accionamiento mecánico.

PRESIÓN DE TRABAJO RECOMENDADA

Mínima 0,5 bar, máxima 10 bar.
 Recomendada de 1 a 5 bar.

KIT DE FIJACIÓN

Kit de fijación a suelo y a pared.
 Kit de fijación del inodoro a la estructura.

CARACTERÍSTICAS / ESTRUCTURA

Estructura metálica prefabricada para dos inodoros suspendidos resistente a la corrosión.
 Altura regulable de 0 a 290mm.
 Con 10 puntos de fijación a suelo y a pared.
 Espesor de la pared frontal de revestimiento de 13,5 a 110mm.
 Codo de descarga en Y 90/110.
 Robusta.
 Fácil instalación.
 Sistema de fijación rápida.
 Peso estático soportado de 4,0 kN (400Kg).

CARACTERÍSTICAS / MECANISMO

Mecanismo de doble descarga 3,5/6L* (regulado de fábrica), permitiendo el ahorro de agua y contribuyendo a la protección del medioambiente.
 Accionamiento frontal.
 Alimentación de agua 1/2" central.
 Exterior revestido con poliestireno (aislamiento acústico y anticondensación de agua).
 Mecanismo rápido y silencioso, resistente a las impurezas y a la dureza del agua.
 Fácil acceso al interior para el mantenimiento.
 Fabricado en ABS.
***Volumen de descarga regulable entre 2,5-4,5L y 4,5-9L.**

MATERIAL

Fabricado en PPC, resistente a los impactos y a las bajas temperaturas.
 Malla de fibra de vidrio incluida.

INSTALACIÓN

Empotrado entre paredes ligeras y sobre suelo de hormigón.

MODO FUNCIONAMIENTO

Válvula de descarga con accionamiento mecánico.

PRESIÓN DE TRABAJO RECOMENDADA

Mínima 0,2, máxima 16 bar.

KIT DE FIJACIÓN

Kit de fijación a suelo.
 Kit de fijación del inodoro a la estructura.

ESTRUCTURAS / CISTERNAS

Inodoros Suspending

Referencia	Descripción	€ Otros
40533	① SANBEST 530x90x750mm / 8.2Kg Soporte con cisterna D.D. p/inodoro suspendido. Compatible con las placas Orange, Easy, Plan, Moon y Square.	207,00€

4A0233	② PAR DE PIÉS P/SOPORTE 1.0Kg	14,30€
---------------	---	---------------

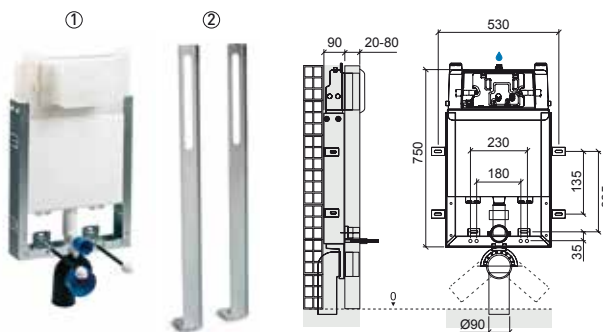

Referencia	Descripción	€ Otros
41233	① SANSLIM 485x195mm / 8.6Kg Soporte con cisterna D.D. p/inodoro suspendido. Compatible con las placas To-Slim y Moove.	165,00€

41933	① PACK SANSLIM 485x195mm / 9.5Kg Pack soporte con cisterna D.D. p/inodoro suspendido + Placa To-Slim.	173,00€
--------------	--	----------------

4A0233	② PAR DE PIÉS P/SOPORTE 1.0Kg	14,30€
---------------	---	---------------

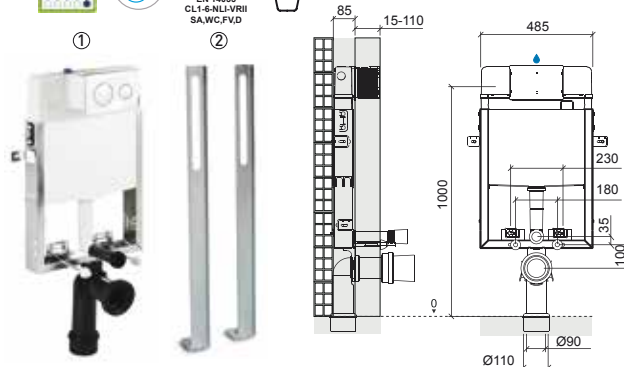

CARACTERÍSTICAS / ESTRUCTURA

Estructura metálica prefabricada de soporte con perfil en U para inodoros suspendidos y resistente a la corrosión.
Profundidad de pared >90mm.
Con 4 puntos de fijación.
Espesor de la pared frontal de revestimiento de 20 a 80mm.
Codo de descarga 90/90 con posición ajustable.
Para espacios reducidos.
Fácil instalación.
Peso estático soportado de 4,0 kN (400Kg).

CARACTERÍSTICAS / MECANISMO

Mecanismo de doble descarga 3/6L* (regulado de fábrica), permitiendo el ahorro de agua y contribuyendo a la protección del medioambiente.
Accionamiento frontal.
Alimentación de agua 1/2" central.
Exterior revestido con poliestireno (aislamiento acústico y anticondensación de agua).
Mecanismo rápido y silencioso, resistente a las impurezas y a la dureza del agua.
Fácil acceso al interior para el mantenimiento.
Malla de fibra de vidrio incluida.
Fabricado con ABS.
***Volumen de descarga regulable.**

INSTALACIÓN

Empotrado en paredes de albañilería.

MODO DE FUNCIONAMIENTO

Válvula de descarga con accionamiento mecánico.

PRESIÓN DE TRABAJO RECOMENDADA

Mínima 0,5 bar, máxima 10 bar.
Recomendada de 1 a 5 bar.

KIT DE FIJACIÓN

Kit de fijación a pared.
Kit de fijación del inodoro a la estructura.

CARACTERÍSTICAS / ESTRUCTURA

Estructura metálica prefabricada de soporte con perfil en U para inodoros suspendidos y resistente a la corrosión.
Profundidad de pared 85mm.
Con 4 puntos de fijación.
Espesor de la pared frontal de revestimiento de 15 a 110mm.
Codo de descarga 90/90 con posición ajustable y adaptador 90/110.
Para espacios reducidos.
Fácil instalación.
Peso estático soportado de 4,0 kN (400Kg).

CARACTERÍSTICAS / MECANISMO

Mecanismo de doble descarga 3/6L* (regulado de fábrica), permitiendo el ahorro de agua y contribuyendo a la protección del medioambiente.
Accionamiento frontal.
Alimentación de agua 1/2" superior central.
Exterior revestido con poliestireno (aislamiento acústico y anticondensación de agua).
Mecanismo rápido y silencioso, resistente a las impurezas y a la dureza del agua.
Fácil acceso al interior para el mantenimiento.
Malla de fibra de vidrio incluida.
Fabricado con ABS.
Tiempo de llenado: 39seg (6L a 3 bar).
***Volumen de descarga regulable entre 2,5-4,5L y 4,5-9L.**

MATERIAL

Fabricado en PPC, resistente a los impactos y a las bajas temperaturas.
Malla de fibra de vidrio incluida.

INSTALACIÓN

Empotrado en paredes de albañilería.

MODO DE FUNCIONAMIENTO

Válvula de descarga con accionamiento mecánico.

PRESIÓN DE TRABAJO RECOMENDADA

Mínima 0,2, máxima 16 bar.

KIT DE FIJACIÓN

Kit de fijación a pared.
Kit de fijación del inodoro a la estructura.
Kit de fijación del pulsador.

ESTRUCTURAS / CISTERNAS

Inodoros Suspendidos

Referencia	Descripción	€ Otros
40233	① SANFLUSH	149,00€

520x200x745mm / 9.1Kg
Soporte con cisterna D.D. p/inodoro suspendido.
Compatible con las placas Orange, Easy, Plan, Moon y Square.

4A0233	② PAR DE PIÉS P/SOPORTE	14,30€
---------------	--------------------------------	---------------

1.0Kg

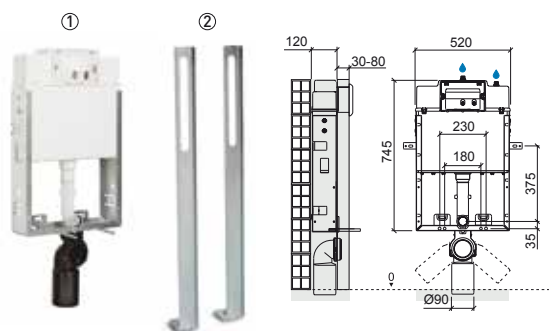

Referencia	Descripción	€ Otros
5E12077	SOPORTE C/PLACA PLAN ELECTRÓNICA C/PILA D.D. P/INODORO SUSPENDIDO	864,00€

470x250x1140mm / 18.9Kg
Incluye placa de descarga Plan 5120771 y kit de fijación.

5E12078	SOPORTE C/PLACA PLAN ELECTRÓNICA C/TRANSFORMADOR D.D. P/INODORO SUSP.	885,00€
----------------	--	----------------

470x100x1140mm / 18.9Kg
Incluye placa de descarga Plan 5120781 y kit de fijación.

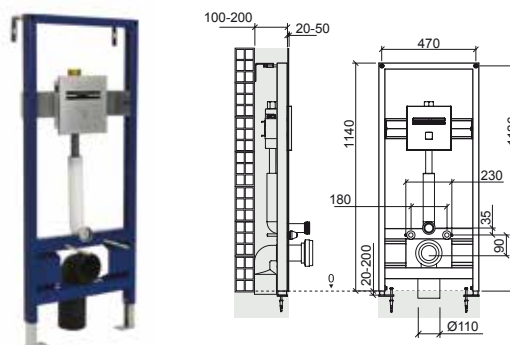

CARACTERÍSTICAS / ESTRUCTURA

Estructura metálica prefabricada de soporte con perfil en U para inodoros suspendidos y resistente a la corrosión.
Con 4 puntos de fijación.
Profundidad de pared >120mm.
Espesor de la pared frontal de revestimiento de 30 a 80mm.
Codo de descarga 90/90 con posición ajustable.
Fácil instalación.
Peso estático soportado de 4,0 kN (400Kg).

CARACTERÍSTICAS / MECANISMO

Mecanismo de doble descarga 3/6L* (regulado de fábrica), permitiendo el ahorro de agua y contribuyendo a la protección del medioambiente.
Accionamiento frontal.
Alimentación de agua 1/2" superior central.
Interior revestido con poliestireno (aislamiento acústico).
Mecanismo rápido y silencioso, resistente a las impurezas y a la dureza del agua.
Fácil acceso al interior para el mantenimiento.
***Volumen de descarga regulable entre 2,5-4,5L y 4,5-9L.**

MATERIAL

Fabricado con ABS.

INSTALACIÓN

Empotrado en paredes de albañilería.

MODO FUNCIONAMIENTO

Válvula de descarga con accionamiento mecánico.

PRESIÓN DE TRABAJO RECOMENDADA

Mínima 0,5 bar, máxima 10 bar.
Recomendada de 1 a 5 bar.

KIT DE FIJACIÓN

Kit de fijación a pared.
Kit de fijación del inodoro a la estructura.

CARACTERÍSTICAS / ESTRUCTURA

Estructura metálica prefabricada para inodoros suspendidos resistente a la corrosión.
Altura regulable de 20 a 200mm.
Profundidad regulable de 100 a 200mm.
Con 4 puntos de fijación: 2 a suelo y 2 a pared.
Espesor de la pared frontal de revestimiento de 20 a 50mm.
Codo de descarga 90/110 con posición ajustable.
Robusta.
Fácil instalación.
Sistema de fijación rápida.
Peso estático soportado de 4,0 kN (400Kg).

CARACTERÍSTICAS / PLACA PLAN INCLUIDA

Mecanismo de doble descarga 3/6L* (regulado de fábrica), permitiendo el ahorro de agua y contribuyendo a la protección del medioambiente.
Activación frontal.
Alimentación por pila de 9V o por transformador de 9V.
Consumo energético 300mA.
Entrada de agua G1".
Ajuste de funciones por control remoto.
Indicador del nivel de batería.
Placa en inox con acabado cromo o satinado.
***Volumen de descarga regulable.**

INSTALACIÓN

Empotrado en paredes de albañilería con revestimiento de albañilería o paredes ligeras.

PRESIÓN DE TRABAJO RECOMENDADA

Recomendada 1 a 8 bar.
(Para presiones de trabajo superiores instalar un reductor de presión).

RADIO DE ACCIÓN

Auto-ajustable (de 300mm a 700mm).

COTAS DE INSTALACIÓN

Inodoros Suspendidos

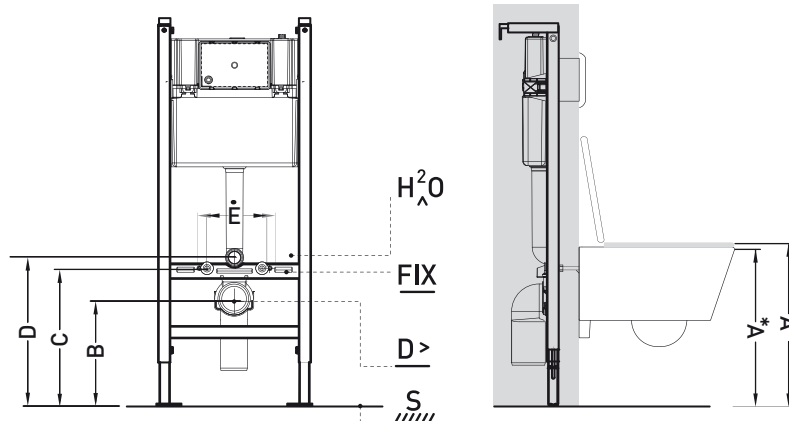

	A	B	C	D	E
CETUS 52	420	235	335	370	180
CETUS 52 Rim flush	420	225	330	360	180
CETUS 48	420	235	340	375	180
URB.Y 48	420	240	340	375	180
URB.Y 48 Rim flush	420	230	335	365	180
URB.Y 52	420	240	340	375	180
URB.Y 52 Rim flush	420	240	335	375	180
ADVANCE	420	239	339	374	180
LOOK	420	228	332	362	180
LOOK Rim flush	420	230	325	361	180
SANIBOLD	420	233	333	365	180
SANIBOLD Rim flush	420	222	327	360	180
SANLIFE Rim flush	420	240	339	375	180
SANPROJECT Rim flush	420	241	340	374	180
STATUS	420	235	333	383	180
BENISSA 70	450*	270	370	405	180
NEW WCCARE	450*	202	302	337	230

FIX FIJACIÓN

H²O ENTRADAS DE AGUA

D> DESCARGA

S SUELO

LEYENDA.

COTAS DE INSTALACIÓN

SANGLASS WALL Inodoros Suspendidos

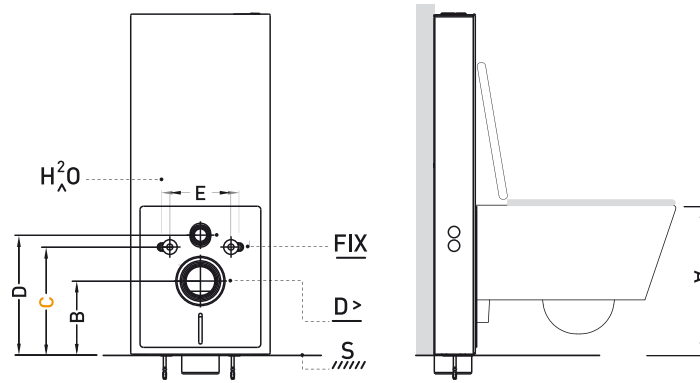

	Cota principal dominante				
	A	B	C	D	E
URB.Y 48	400	220	320	355	180
URB.Y 48 Rimflush	405	215	320	350	180
URB.Y 52	400	220	320	355	180
URB.Y 52 Rimflush	405	225	320	360	180
ADVANCE	400	219	320	355	180
LOOK	408	216	320	350	180
LOOK Rimflush	415	225	320	356	180
SANIBOLD	407	220	320	352	180
SANIBOLD Rimflush	413	215	320	353	180
SANLIFE Rimflush	400	220	320	355	180
SANPROJECT Rimflush	400	221	320	354	180
STATUS	407	222	320	370	180

LEYENDA.

FIX FIJACIÓN

H₂O ENTRADAS DE AGUA

D> DESCARGA

S SUELO

SOPORTES

Bidés Suspendingos

Referencia	Descripción	€ Otros
430	SOPORTE DE FIJACIÓN P/BIDÉ SUSPENDIDO	129,00€
	 6.0Kg	

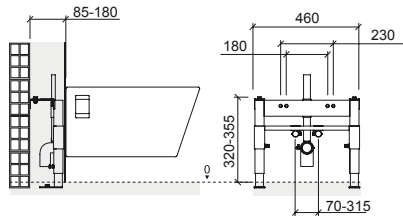

Referencia	Descripción	€ Otros
439	SOPORTE DE FIJACIÓN P/BIDÉ SUSPENDIDO P/PAREDES PLADUR	143,00€
	 7.8Kg	

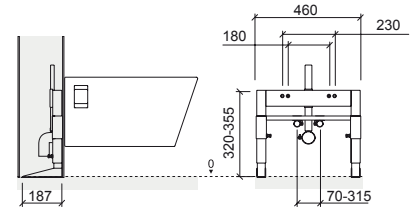

CARACTERÍSTICAS

Estructura metálica prefabricada para bidés suspendidos resistente a la corrosión.
 Altura regulable de 0 a 225mm.
 Profundidad regulable de 120 a 180mm.
 Con 4 puntos de fijación: 2 a suelo y 2 a pared.
 Codo de descarga con posición ajustable.
 Fijaciones para las entradas de agua fría y caliente de altura y distancia regulables.
 Incluye soporte para el tubo de desagüe.
 Robusta.
 Fácil instalación.
 Dimensiones reducidas.
 Sistema de fijación rápida.
 Peso estático soportado de 4,0 kN (400Kg).

INSTALACIÓN

Empotrado en paredes de albañilería, pladur o paredes ligeras.
 En pared recta.

KIT DE FIJACIÓN

Kit de fijación a pared.
 Kit de fijación del bidé a la estructura.

CARACTERÍSTICAS

Estructura metálica prefabricada para bidés suspendidos resistente a la corrosión.
 Altura regulable de 0 a 225mm.
 Profundidad regulable de 120 a 180mm.
 Con 4 puntos de fijación: 2 a suelo y 2 a pared.
 Codo de descarga con posición ajustable.
 Fijaciones para las entradas de agua fría y caliente de altura y distancia regulables.
 Incluye soporte para el tubo de desagüe.
 Robusta.
 Fácil instalación.
 Dimensiones reducidas.
 Sistema de fijación rápida.
 Peso estático soportado de 4,0 kN (400Kg).

INSTALACIÓN

Empotrado en paredes de albañilería, pladur o paredes ligeras.
 En pared recta.





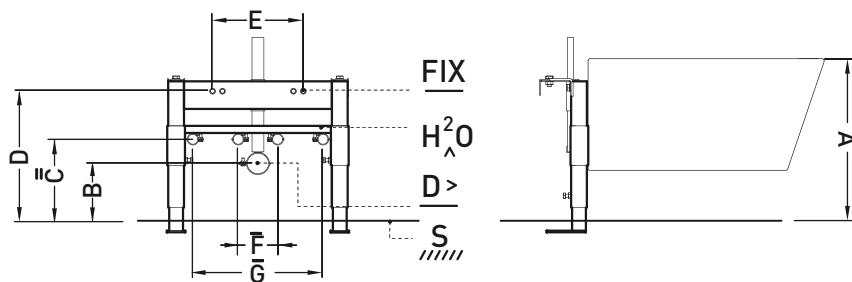

KIT DE FIJACIÓN

Kit de fijación a pared.
 Kit de fijación del bidé a la estructura.

COTAS DE INSTALACIÓN

Bidés Suspendidos



	A	B	C	D	E	F	G
CETUS	420	115	180	330	180	100	300
URB.Y	420	115	180	340	180	100	300
URB.Y 52	420	115	165	340	180	145	300
ADVANCE	420	194	259	354	180	100	-
LOOK	420	140	140	350	180	120	300
LOOK 	420	130	140	350	180	135	300
SANLIFE	420	145	170	345	180	150	300
SANIBOLD	420	130	130	340	180	130	300
SANIBOLD 	420	140	130	335	180	130	300
SANPROJECT	420	115	145	345	180	145	300
STATUS	420	110	240	355	180	130	-
							
							

LEYENDA.

FIX

FIJACIÓN

H²O

ENTRADAS DE AGUA

D>

DESCARGA

S

SUELO



FIJACIÓN POR ABAJO

PLACAS DE DESCARGA

Referencia	Descripción	€ Blanco	€ Color
------------	-------------	----------	---------

40043	SQUARE	169,00€	224,00€
--------------	---------------	----------------	----------------

📦 242x16x174mm / 0.6Kg
Placa para cisterna de encastrar D.D. Acabados en **blanco** [10] y **chromo/wengué** [73].
Compatible con: Sanfix, Sanflush, Switch, Wallfit, Sanspace y Sanbest.

40043	SQUARE	196,00€	
--------------	---------------	----------------	--

📦 242x15x174mm / 0.6Kg
Placa para cisterna de encastrar D.D. Acabados en **chromo/vidrio blanco** [00].
Compatible con: Sanfix, Sanflush, Switch, Wallfit, Sanspace y Sanbest.

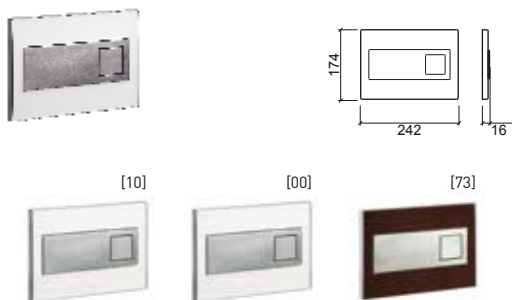

Referencia	Descripción	€ Blanco	€ Color
------------	-------------	----------	---------

40033	MOON	169,00€	224,00€
--------------	-------------	----------------	----------------

📦 242x16x174mm / 0.5Kg
Placa para cisterna de encastrar D.D. Acabados en **blanco** [10] y **chromo/zebrano** [89].
Compatible con: Sanfix, Sanflush, Switch, Wallfit, Sanspace y Sanbest.

40033	MOON	196,00€	
--------------	-------------	----------------	--

📦 242x16x174mm / 0.5Kg
Placa para cisterna de encastrar D.D. Acabados en **chromo/vidrio verde** [18].
Compatible con: Sanfix, Sanflush, Switch, Wallfit, Sanspace y Sanbest.

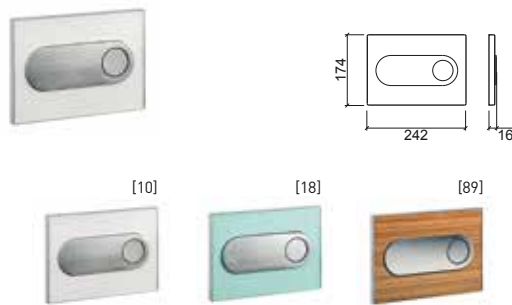

CARACTERÍSTICAS

Doble descarga.
Accionamiento frontal.
Fácil instalación sin herramientas.

MATERIAL

Inox y Acrílico:
Para el acabado chromo/blanco.
Inox y Vidrio:
Para el acabado chromo/vidrio blanco.
Inox y Madera:
Para el acabado chromo/wengué.

ACABADOS*

Chromo / Blanco.
Chromo / Vidrio blanco.
Chromo / Wengué.

* Acabados personalizables bajo consulta.

INSTALACIÓN

Compatible con las cisternas:
Switch.
Sanflush.
Sanfix.
Wallfit.
Sanspace.
Sanbest.

MODO DE FUNCIONAMIENTO

Accionamiento mecánico.

CARACTERÍSTICAS

Doble descarga.
Accionamiento frontal.
Fácil instalación sin herramientas.

MATERIAL

Inox y Acrílico:
Para el acabado chromo/blanco.
Inox y Vidrio:
Para el acabado chromo/vidrio verde.
Inox y Madera:
Para el acabado chromo/zebrano.

ACABADOS*

Chromo / Blanco.
Chromo / Vidrio verde.
Chromo / Zebrano.

* Acabados personalizables bajo consulta.

INSTALACIÓN

Compatible con las cisternas:
Switch.
Sanflush.
Sanfix.
Wallfit.
Sanspace.
Sanbest.

MODO DE FUNCIONAMIENTO

Accionamiento mecánico.

PLACAS DE DESCARGA

Referencia	Descripción	€ Blanco	€ Color
40013	PLAN	41,00€	61,00€

255x18x170mm / 0.8Kg
 Placa para cisterna de encastrar D.D. Acabados en **blanco** [00], **chromo** [11] y en **chromo satinado** [13].
 Compatible con: Sanfix, Sanflush, Switch, Wallfit, Sanspace y Sanbest.



Referencia	Descripción	€ Blanco	€ Color
40003	ORANGE	41,00€	61,00€

255x18x170mm / 0.8Kg
 Placa para cisterna de encastrar D.D. Acabados en **blanco** [00], **chromo** [11] y en **chromo satinado** [13].
 Compatible con: Sanfix, Sanflush, Switch, Wallfit, Sanspace y Sanbest.



CARACTERÍSTICAS

Doble descarga.
 Accionamiento frontal.
 Fácil instalación sin herramientas.

MATERIAL

ASA (Acrilonitrilo eStireno Acrilato):
 Para el acabado blanco.
ABS (Acrilonitrilo Butadieno eStireno):
 Para el acabado chromo/satinado.

ACABADOS

Blanco.
 Cromo.
 Cromo / Satinado.

INSTALACIÓN

Compatible con las cisternas:
 Switch.
 Sanflush.
 Sanfix.
 Wallfit.
 Sanspace.
 Sanbest.

MODO DE FUNCIONAMIENTO

Accionamiento mecánico.

CARACTERÍSTICAS

Doble descarga.
 Accionamiento frontal.
 Fácil instalación sin herramientas.

MATERIAL

ASA (Acrilonitrilo eStireno Acrilato):
 Para el acabado blanco.
ABS (Acrilonitrilo Butadieno eStireno):
 Para el acabado chromo/satinado.

ACABADOS

Blanco.
 Cromo.
 Cromo / Satinado.

INSTALACIÓN

Compatible con las cisternas:
 Switch.
 Sanflush.
 Sanfix.
 Wallfit.
 Sanspace.
 Sanbest.

MODO DE FUNCIONAMIENTO

Accionamiento mecánico.

PLACAS DE DESCARGA

Referencia	Descripción	€ Blanco	€ Color
------------	-------------	----------	---------

40023	EASY 255x18x170mm / 0.8Kg Placa para cisterna de encastrar D.D. Acabados en blanco [00], chromo [11] y en chromo satinado [13]. Compatible con: Sanfix, Sanflush, Switch, Wallfit, Sanspace y Sanbest.	39,00€	53,00€
--------------	---	---------------	---------------

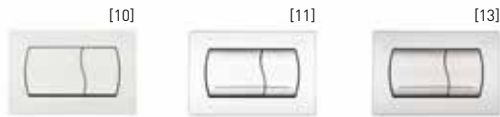
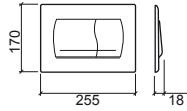

CARACTERÍSTICAS

Doble descarga.
 Accionamiento frontal.
 Fácil instalación sin herramientas.

MATERIAL

ASA (Acrilonitrilo eStireno Acrilato):
 Para el acabado blanco.
ABS (Acrilonitrilo Butadieno eStireno):
 Para el acabado chromo/satinado.

ACABADOS

Chromo.
 Blanco.
 Satinado.

INSTALACIÓN

Compatible con las cisternas:
 Switch.
 Sanflush.
 Sanfix.
 Wallfit.
 Sanspace.
 Sanbest.

MODO DE FUNCIONAMIENTO

Accionamiento mecánico.

Referencia	Descripción	€ Blanco	€ Color
------------	-------------	----------	---------

44300	QUADRO 230x14x146mm / 0.5Kg Placa para cisterna de encastrar D.D. Acabado en blanco [00]. Compatible con: 443, 445, 449 y 453.	61,00€	
44311	QUADRO 230x14x146mm / 0.5Kg Placa para cisterna de encastrar D.D. Acabado en chromo [11]. Compatible con: 443, 445, 449 y 453.	87,00€	
44313	QUADRO 230x14x146mm / 0.5Kg Placa para cisterna de encastrar D.D. Acabado en chromo satinado [13]. Compatible con: 443, 445, 449 y 453.	118,00€	
4430	QUADRO 230x14x146mm / 0.5Kg Placa para cisterna de encastrar D.D. Acabado ceniza mate [03] y negro mate [06]. Compatible con: 443, 445, 449 y 453.	149,00€	

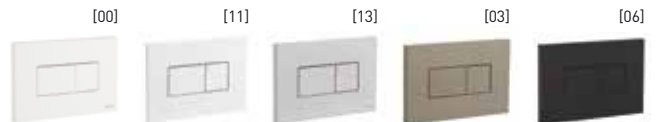
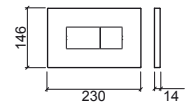

CARACTERÍSTICAS

Doble descarga.
 Accionamiento frontal y superior.
 Fácil instalación.

MATERIAL

PS (Poliestireno):
 Para el acabado blanco.
ABS (Acrilonitrilo Butadieno eStireno):
 Para los acabados chromo, chromo satinado, ceniza mate y negro mate.

ACABADOS

Blanco.
 Chromo.
 Chromo Satinado.
 Ceniza Mate.
 Negro Mate.

INSTALACIÓN

Compatible con las cisternas: Ref. 443, Ref. 445, Ref. 449 y Ref. 453.

MODO DE FUNCIONAMIENTO

Accionamiento neumático.

PLACAS DE DESCARGA

Referencia	Descripción	€ Cromo	€ Color
41033	MOOVE 247x8.5x160mm / 0.9Kg Placa para cisterna de encastrar D.D. Acabado cromo [11]. Compatible con: Sandouble y Sanslim.	47,00€	
41033	MOOVE 247x8.5x160mm / 0.9Kg Placa para cisterna de encastrar D.D. Acabado blanco/cromo [10]. Compatible con: Sandouble y Sanslim.	74,00€	
41033	MOOVE 247x8.5x160mm / 0.9Kg Placa para cisterna de encastrar D.D. Acabado blanco/dorado [B2]. Compatible con: Sandouble y Sanslim.	81,00€	
41033	MOOVE 247x8.5x160mm / 0.9Kg Placa para cisterna de encastrar D.D. Acabado negro mate [26]. Compatible con: Sandouble y Sanslim.	81,00€	
41033	MOOVE 247x8.5x160mm / 0.9Kg Placa para cisterna de encastrar D.D. Acabado negro mate/cromo [16]. Compatible con: Sandouble y Sanslim.	81,00€	
41033	MOOVE 247x8.5x160mm / 0.9Kg Placa para cisterna de encastrar D.D. Acabado negro mate/dorado [37]. Compatible con: Sandouble y Sanslim.	81,00€	

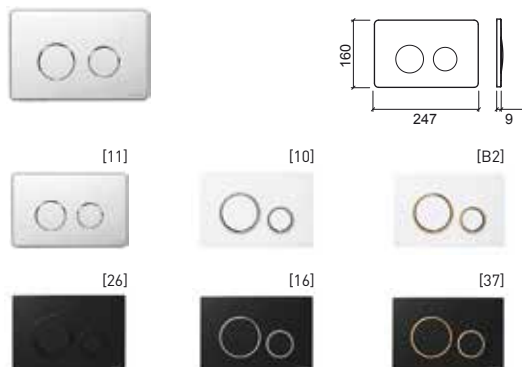

CARACTERÍSTICAS

Doble descarga permitiendo un ahorro de agua y contribuyendo a la protección ambiental.
Accionamiento frontal.
Fácil instalación.

MATERIAL

ABS (Acrilonitrilo Butadieno eStireno)

ACABADOS

Cromo, blanco/cromo, blanco/dorado, negro mate, negro mate/cromo, negro mate/dorado.

INSTALACIÓN

Compatible con las cisternas Sandouble y Sanslim.

MODO DE FUNCIONAMIENTO

Accionamiento mecánico.
Resistencia de accionamiento reducido para facilitar su uso por niños y personas con movilidad reducida.

Referencia	Descripción	€ Cromo
512077	PLAN CON INFRARROJOS Y PILA 220x12x220mm / 2.7Kg Placa D.D. electrónica con pila para inodoro C/A o empotrada y suspendido. Acabado cromo. Compatible con Plan.	547,00€
512078	PLAN CON INFRARROJOS Y TRANSFORMADOR 220x12x220mm / 2.9Kg Placa D.D. electrónica con transformador para inodoro C/A o empotrada y suspendido. Acabado cromo. Compatible con Plan.	564,00€

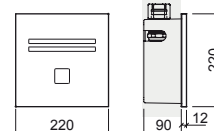

CARACTERÍSTICAS

Mecanismo de doble descarga 3/6L* [regulado de fábrica], permitiendo el ahorro de agua y contribuyendo a la protección del medioambiente.
Activación frontal.
Alimentación por pila de 9V o por transformador de 9V.
Consumo energético 300mA.
Entrada de agua G1'.
Ajuste de funciones por control remoto.
Indicador del nivel de batería.
Placa en inox con acabado cromo o satinado.
***Volumen de descarga regulable.**

MATERIAL

Inox.

ACABADOS

Cromo / Satinado.

INSTALACIÓN

Empotrada o junto con la estructura Plan respetando una distancia mínima de 1,5m entre la placa y otros objetos.

MODO DE FUNCIONAMIENTO

Automático:

La descarga se activa automáticamente cuando el usuario sale del radio de acción del sensor durante unos segundos.

Si el tiempo de uso es inferior a 1 minuto, realiza una descarga de 3L.
Si el tiempo de uso es superior a 1 minuto, realiza una descarga de 6L.

Manual:

Presionando el botón de la placa. Opción más recomendable cuando hay un fallo de corriente eléctrica o para cuando se agote la pila.

PRESIÓN DE TRABAJO RECOMENDADA

Recomendada 1 a 8 bar.
(Para presiones de trabajo superiores instalar un reductor de presión).

RADIO DE ACCIÓN

Auto-ajustable (de 300mm a 700mm).





Bajo encimera

- 114 Agres
- 114 Biar
- 114 Anna
- 114 Arc
- 115 Simple
- 115 Vouga

Sobre encimera

- 115 Anna
- 115 WCA
- 115 Tabarca
- 116 Paris
- 116 Tejo
- 116 Almoradí
- 116 Vetro
- 116 Bernia
- 117 Vintage
- 117 Alicante
- 117 Frame
- 117 Área Plus
- 117 Denia Mini

118 Kits de fijación

Sobre mueble

- 119 Algar
- 119 Round
- 119 Polop
- 120 Morfys
- 120 Ifach
- 120 Ring
- 120 Unu
- 120 Join
- 121 Status
- 121 Advance
- 121 Sanproject
- 121 Sanlife
- 123 Vista
- 124 Sanibold
- 124 Frame
- 124 Hi-dden
- 125 Note
- 126 Belfast
- 126 Comby
- 127 Tribo
- 127 Flow
- 127 Sign
- 128 Look
- 128 Blok

Semiencastrar

- 129 Urb.Y Plus
- 129 Linha
- 130 Urb.Y
- 130 Status
- 130 Advance
- 130 Look
- 131 Palm
- 132 Novelda Plus

Murales

- 133 Urb.Y
- 133 Douro
- 133 Mira
- 133 Mondego
- 133 Look
- 134 Advance
- 134 Sado
- 134 Easy
- 134 Cetus Basic
- 134 Sanproject
- 135 Flux
- 136 Plan
- 136 Flow
- 137 Vista
- 137 Palm
- 138 Sanlife
- 139 Novelda Plus
- 139 Clean
- 140 Blend
- 141 Note
- 142 Status

143 Válvulas / Sifones

LAVABOS DE ENCIMERA

lavabos bajo encimera

Referencia	Descripción	€ Blanco	€ Pergamon
------------	-------------	----------	------------

118880	LAVABO AGRES 75	174,00€	206,00€
---------------	------------------------	----------------	----------------

765x345x155mm / 9.0Kg / Piezas palet BL=20
Lavabo bajo encimera sin orificio para grifería.
Con embellecedor.
Plano de corte: 685x275mm.

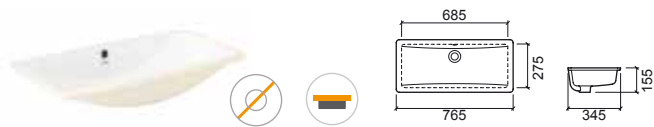

Referencia	Descripción	€ Blanco	€ Pergamon
------------	-------------	----------	------------

118370	LAVABO AGRES 53	109,00€	147,00€
---------------	------------------------	----------------	----------------

548x347x172mm / 8.8Kg / Piezas palet BL-COL=33
Lavabo bajo encimera sin orificio para grifería.
Con embellecedor.
Plano de corte: 470x270mm.



Referencia	Descripción	€ Blanco	€ Pergamon
------------	-------------	----------	------------

118940	LAVABO AGRES 44	97,00€	
---------------	------------------------	---------------	--

440x260x150mm / 5.8Kg / Piezas palet BL=33
Lavabo bajo encimera sin orificio para grifería.
Con embellecedor.
Plano de corte: 370x190mm.



Referencia	Descripción	€ Blanco	€ Pergamon
------------	-------------	----------	------------

118870	LAVABO AGRES SEMICIRCULAR	116,00€	147,00€
---------------	----------------------------------	----------------	----------------

645x355x175mm / 9.5Kg / Piezas palet BL-COL=40
Lavabo bajo encimera sin orificio para grifería.
Con embellecedor.



Referencia	Descripción	€ Blanco	€ Pergamon
------------	-------------	----------	------------

118860	LAVABO AGRES ANGULAR IZQ.	109,00€	135,00€
---------------	----------------------------------	----------------	----------------

118850	LAVABO AGRES ANGULAR DCHO.		
---------------	-----------------------------------	--	--

535x335 / 8.0Kg / Piezas palet BL-COL=48
Lavabo bajo encimera sin orificio para grifería.
Con embellecedor.

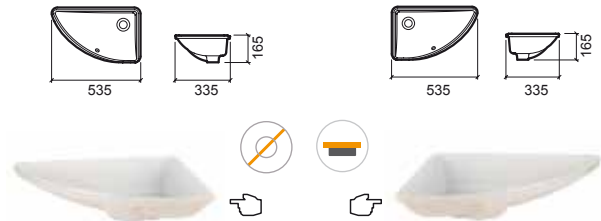

Referencia	Descripción	€ Blanco	€ Pergamon
------------	-------------	----------	------------

118350	LAVABO BIAR	109,00€	147,00€
---------------	--------------------	----------------	----------------

530x396x174mm / 9.7Kg / Piezas palet BL-COL=30-20
Lavabo bajo encimera sin orificio para grifería.
Con embellecedor.
Plano de corte: 475x341mm.
[-] Consultar disponibilidad.



Referencia	Descripción	€ Blanco	€ Pergamon
------------	-------------	----------	------------

118340	LAVABO ANNA	116,00€	131,00€
---------------	--------------------	----------------	----------------

Ø420x172mm / 5.1Kg / Piezas palet BL-COL=30-20
Lavabo bajo encimera sin orificio para grifería.
Con embellecedor.
Plano de corte: Ø350mm.



Referencia	Descripción	€ Blanco	€ Pergamon
------------	-------------	----------	------------

108760	LAVABO ARC	124,00€	147,00€
---------------	-------------------	----------------	----------------

Ø460x185mm / 6.7Kg / Piezas palet BL-COL=26
Lavabo bajo encimera sin orificio para grifería.
Con embellecedor.
Plano de corte: Ø395mm.



LEYENDA.

Sin orificio para grifería Bajo encimera

BL. BLANCO / COL. PERGAMON

LAVABOS DE ENCIMERA

lavabos bajo encimera / lavabos sobre encimera

Referencia	Descripción	€ Blanco	€ Pergamon
------------	-------------	----------	------------

108750 **LAVABO SIMPLE** **90,00€** **110,00€**

480x390x185mm / 6.5Kg / Piezas palet BL-COL=26
Lavabo bajo encimera sin orificio para grifería.
Con embellecedor.
Plano de corte: 410x320mm.



Referencia	Descripción	€ Blanco	€ Pergamon
------------	-------------	----------	------------

118310 **LAVABO TABARCA** **108,00€** **130,00€**

Ø355x160mm / 5.0Kg / Piezas palet BL-COL=30-20
Lavabo sobre encimera sin orificio para grifería.
Con embellecedor.
Plano de corte: Ø325mm.



Referencia	Descripción	€ Blanco	€ Pergamon
------------	-------------	----------	------------

108350 **LAVABO VOUGA** **101,00€** **120,00€**

565x445x200mm / 7.2Kg / Piezas palet BL-COL=20
Lavabo bajo encimera sin orificio para grifería.
Con embellecedor.
Plano de corte: 495x375mm.



Referencia	Descripción	€ Blanco
------------	-------------	----------

111360 ① **LAVABO WCA Ø45** **267,00€**

Ø450x280mm / 9.1Kg / Piezas palet BL=20
Lavabo sobre encimera o encastrar sin orificio para grifería.
Con embellecedor. Plano de corte: Ø420mm.
Compatible con encimera WCA 60 61192 y 90 61193; encimera WCA 60 con armario puerta derecha WCA 61103 y puerta izquierda WCA 61102; encimera WCA 90 con armario 61104; pedestal metálico WCA 61130.

111200 ② **PEDESTAL SIN ORIFICIO** **277,00€**

Ø450x805mm / 32.4Kg / Piezas palet BL=08

111202 ③ **PEDESTAL CON ORIFICIO** **277,00€**

Ø450x805mm / 32.4Kg / Piezas palet BL=08

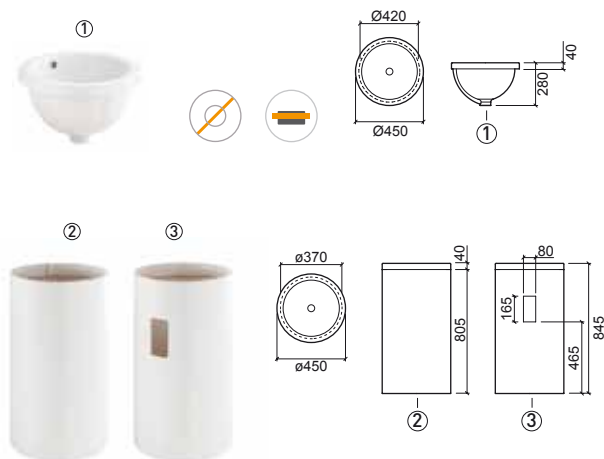

Referencia	Descripción	€ Blanco	€ Pergamon
------------	-------------	----------	------------

118320 **LAVABO ANNA** **108,00€** **130,00€**

Ø410x170mm / 5.9Kg / Piezas palet BL-COL=30-20
Lavabo sobre encimera sin orificio para grifería.
Con embellecedor.
Plano de corte: Ø385mm.





Referencia	Descripción	€ Blanco	€ Pergamon
------------	-------------	----------	------------

118330 **LAVABO ANNA C/ORIFICIO P/GRIFERÍA** **108,00€** **131,00€**

Ø410x170mm / 5.6Kg / Piezas palet BL-COL=30-20
Lavabo sobre encimera con orificio para grifería.
Con embellecedor.
Plano de corte: Ø385mm.



LEYENDA.

 Sin orificio para grifería
  Sobre encimera
  Bajo encimera

BL. BLANCO / COL. PERGAMON

LAVABOS DE ENCIMERA

lavabos sobre encimera

Referencia	Descripción	€ Blanco	€ Pergamon
------------	-------------	----------	------------

108370	LAVABO PARIS 550x455x215mm / 9.3Kg / Piezas palet BL-COL=40-20 Lavabo sobre encimera con orificio para grifería. Con embellecedor. Plano de corte: 521x416mm.	130,00€	156,00€
---------------	--	----------------	----------------

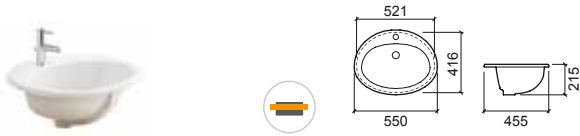

Referencia	Descripción	€ Blanco	€ Pergamon
------------	-------------	----------	------------

118900	LAVABO ALMORADÍ RECTANGULAR 600x340x165mm / 10.0Kg / Piezas palet BL=20 Lavabo sobre encimera sin orificio para grifería. Con embellecedor. Plano de corte: 576x321mm.	181,00€	225,00€
---------------	---	----------------	----------------



Referencia	Descripción	€ Blanco	€ Pergamon
------------	-------------	----------	------------

108360	LAVABO TEJO 560x497x213mm / 9.2Kg / Piezas palet BL-COL=40 Lavabo sobre encimera con orificio para grifería. Con embellecedor. Plano de corte: 540x477mm.	75,00€	88,00€
---------------	--	---------------	---------------

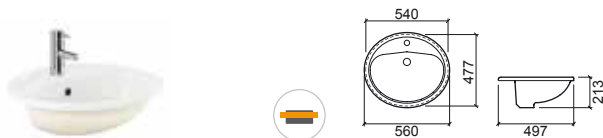

Referencia	Descripción	€ Blanco	€ Pergamon
------------	-------------	----------	------------

118909	LAVABO ALMORADÍ RECTANGULAR C/ORIFICIO P/GRIFERÍA 605x350x165mm / 10.0Kg / Piezas palet BL=20 Lavabo sobre encimera con orificio para grifería. Con embellecedor. Plano de corte: 560x310mm.	181,00€	225,00€
---------------	---	----------------	----------------



Referencia	Descripción	€ Blanco	€ Pergamon
------------	-------------	----------	------------

118890	LAVABO ALMORADÍ OVAL 605x350x165mm / 10.0Kg / Piezas palet BL=20 Lavabo sobre encimera sin orificio para grifería. Con embellecedor. Plano de corte: 580x330mm	181,00€	225,00€
---------------	---	----------------	----------------



Referencia	Descripción	€ Blanco
------------	-------------	----------

118950	LAVABO VETRO 460x260x145mm / 5.0Kg / Piezas palet BL=20 Lavabo sobre encimera con orificio para grifería. Con embellecedor.	113,00€
---------------	---	----------------



Referencia	Descripción	€ Blanco	€ Pergamon
------------	-------------	----------	------------

118899	LAVABO ALMORADÍ OVAL C/ORIFICIO P/GRIFERÍA 600x360x170mm / 10.0Kg / Piezas palet BL=20 Lavabo sobre encimera con orificio para grifería. Con embellecedor. Plano de corte: 560x320mm	181,00€	225,00€
---------------	---	----------------	----------------



Referencia	Descripción	€ Blanco	€ Pergamon
------------	-------------	----------	------------

118390	LAVABO BERNIA Ø450x170mm / 9.0Kg / Piezas palet BL=56 Lavabo sobre encimera o sobre mueble sin orificio para grifería. Con embellecedor.	184,00€	193,00€
---------------	--	----------------	----------------



LEYENDA.

 Sin orificio para grifería  Sobre encimera

BL. BLANCO / COL. PERGAMON

LAVABOS DE ENCIMERA

lavabos sobre encimera

Referencia Descripción € Blanco

117360 ① LAVABO VINTAGE 165,00€

650x495x210mm / 18.3Kg / Piezas palet BL=18
Lavabo sobre encimera con orificio para grifería.
Sin embellecedor.
Plano de corte: 620x465mm.

117361 ② LAVABO VINTAGE 3 ORIFICIOS 165,00€

650x495x210mm / 18.3Kg / Piezas palet BL=18
Lavabo sobre encimera con 3 orificios para grifería.
Sin embellecedor.
Plano de corte: 620x465mm.
[-] Consultar disponibilidad.

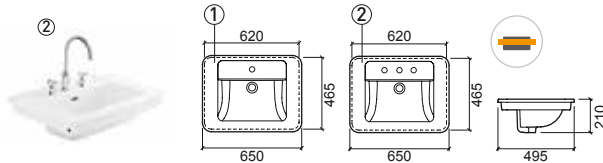

Referencia Descripción € Blanco

118910 ① LAVABO ALICANTE 41 132,00€

415x250x122mm / 5.4Kg / Piezas palet BL=20
Lavabo sobre encimera con orificio para grifería. Sin rebosadero.
Compatible con mueble Alicante 61401. **No compatible con VDA.**
Válvula compatible Ref. 4V99.
Plano de corte: 385x220mm.

118920 ② LAVABO ALICANTE 60 235,00€

605x250x120mm / 8.2Kg / Piezas palet BL=20
Lavabo sobre encimera con orificio para grifería. Sin rebosadero.
Compatible con mueble Alicante 61501. **No compatible con VDA.**
Válvula compatible Ref. 4V99. Plano de corte: 575x225mm.

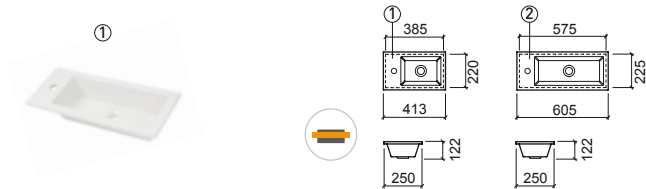

Referencia Descripción € Blanco

109320 LAVABO FRAME 277,00€

600x354x118mm / 11.2Kg
Lavabo sobre mueble con orificio para grifería.
Sin rebosadero. **No compatible con VDA.** Válvula compatible Ref. 4V99. Compatible con mueble Frame 109599.
Plano de corte: 560x315mm.
[-] Consultar disponibilidad.

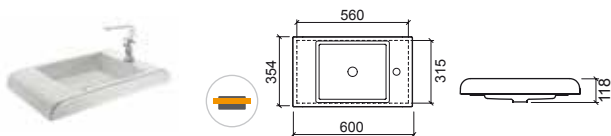

Referencia Descripción € Blanco

108170 LAVABO ÁREA PLUS 121 DUPL0 294,00€

1210x459x148mm / 25.0Kg / Piezas palet BL=14
Lavabo sobre encimera con 2 orificios para griferías.
Con embellecedor. Compatible con muebles Área 120 65130 y 65131.
Plano de corte: 1140x390mm.

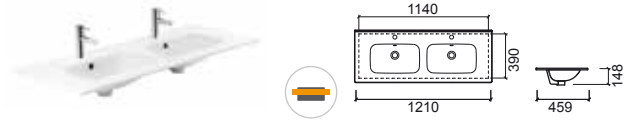

Referencia Descripción € Blanco

108120 ① LAVABO ÁREA PLUS 61 197,00€

614x461x150mm / 12.4Kg / Piezas palet BL=20
Lavabo sobre encimera con orificio para grifería.
Con embellecedor. Compatible con muebles Área 60 65120 y 65121.
Plano de corte: 560x400mm

108130 ② LAVABO ÁREA PLUS 71 204,00€

712x460x150mm / 13.0Kg / Piezas palet BL=16
Lavabo sobre encimera con orificio para grifería.
Con embellecedor. Compatible con muebles Área 70 65220 y 65221.
Plano de corte: 500x396mm.

108140 ③ LAVABO ÁREA PLUS 81 219,00€

813x457x150mm / 14.4Kg / Piezas palet BL=16
Lavabo sobre encimera con orificio para grifería.
Con embellecedor. Compatible con muebles Área 80 65320 y 65321.
Plano de corte: 540x380mm.

108150 ④ LAVABO ÁREA PLUS 91 230,00€

911x459x149mm
Lavabo sobre encimera con orificio para grifería.
Con embellecedor. Compatible con muebles Área 90 67620 y 67621.
[-] Consultar disponibilidad.

108160 ⑤ LAVABO ÁREA PLUS 101 246,00€

1010x459x150mm
Lavabo sobre encimera con orificio para grifería.
Con embellecedor. Compatible con mueble Área 100 65421.
[-] Consultar disponibilidad.

	A	B	C	D	E	
①	61	614	461	150	470	375
②	71	712	460	150	500	396
③	81	813	457	150	540	380
④	91	911	459	149	---	---
⑤	101	1010	459	150	---	---

Referencia Descripción € Blanco

118460 LAVABO DENIA MINI 45 119,00€

470x360x145mm / 5.0Kg / Piezas palet BL=28
Lavabo sobre encimera con orificio para grifería. Con embellecedor.



LEYENDA.



○ Sin orificio para grifería ○ Sobre encimera ✘ No compatible con VDA

⚠ Dimensiones sujetas a variaciones

BL. BLANCO

KITS DE FIJACIÓN

lavabos bajo encimera

Referencia	Descripción	€ Color
45	KIT FIJACIÓN P/LAVABO BAJO ENCIMERA  0.3Kg Kit de fijación para lavabo bajo encimera. Excepto lavabo Biar.	8,50€
47	KIT FIJACIÓN P/LAVABO BAJO ENCIMERA  0.3Kg Kit de fijación para lavabo bajo encimera. Para lavabo Biar.	8,50€

LAVABOS SOBRE MUEBLE

Referencia	Descripción	€ Blanco	€ Pergamon
118739	LAVABO ALGAR 	156,00€	171,00€

 Ø405x183mm / 7.3Kg / Piezas palet BL-COL=30-20
Lavabo sobre mueble sin orificio para grifería.
Con embellecedor. **No compatible con VDA.**
Plano de corte: Ø150mm.



Referencia	Descripción	€ Blanco
118840	LAVABO POLOP 	179,00€

 Ø450x180mm / 8.4Kg / Piezas palet BL=30
Lavabo sobre mueble sin orificio para grifería.
Con embellecedor. **No compatible con VDA.**
Plano de corte: Ø175mm.



Referencia	Descripción	€ Blanco	€ Color*
108980	LAVABO ROUND 40 	224,00€	497,00€

 Ø408x153mm / 10.0Kg / Piezas palet BL-COL=20
Lavabo sobre mueble sin orificio para grifería.
Sin rebosadero. **No compatible con VDA.** Válvula compatible Ref. 4V99.
*Colores disponibles bajo consulta: interior **blanco** acabado brillo/ exterior **lima** acabado mate Ref. 108980B84, interior **blanco** acabado brillo/ exterior **violeta** acabado mate Ref. 108980B94, interior **blanco** acabado brillo/ exterior **azul** acabado mate Ref. 108980B74 y interior **blanco** acabado brillo/ exterior **negro** acabado mate Ref. 108980B64. Plano de corte: Ø153mm.



Referencia	Descripción	€ Blanco
108110	LAVABO ROUND 45 C/ORIFICIO P/GRIFERÍA 	280,00€

 451x420x151 / 11.7Kg / Piezas palet BL=20
Lavabo sobre mueble con orificio para grifería.
Sin rebosadero. **No compatible con VDA.** Válvula compatible Ref. 4V99.
Colores disponibles: **blanco**. Plano de corte: 150x250mm.

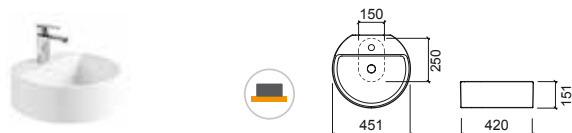

Referencia	Descripción	€ Blanco Mate	€ Color*
108990	LAVABO ROUND 45 	413,00€	413,00€

 Ø450x150mm / 11.0Kg
Lavabo sobre mueble sin orificio para grifería.
Sin rebosadero. **No compatible con VDA.** Válvula compatible Ref. 4V99.
*Colores disponibles bajo consulta: interior **dorado** acabado **mate** exterior **blanco** acabado **mate** Ref. 108990B44, **negro** acabado **mate** Ref. 108990B64. Plano de corte: Ø150mm.
[-] Consultar disponibilidad.

108990	LAVABO ROUND 45 	954,00€
---------------	--	----------------

 Ø450x150mm / 11.0Kg
Lavabo sobre mueble sin orificio para grifería.
Sin rebosadero. **No compatible con VDA.** Válvula compatible Ref. 4V99.
*Colores disponibles bajo consulta: interior **dorado** acabado **mate** exterior **blanco** acabado **mate** Ref. 108990B44. Plano de corte: Ø150mm.
[-] Consultar disponibilidad.

108990	LAVABO ROUND 45 	1.030,00€
---------------	--	------------------



 Ø450x150mm / 11.0Kg
Lavabo sobre mueble sin orificio para grifería.
Sin rebosadero. **No compatible con VDA.** Válvula compatible Ref. 4V99.
*Colores disponibles bajo consulta: **dorado** acabado **mate** Ref. 108990B44.
Plano de corte: Ø150mm.
[-] Consultar disponibilidad.

Referencia	Descripción	€ Blanco	€ Color*
108990	LAVABO ROUND 45 	258,00€	528,00€

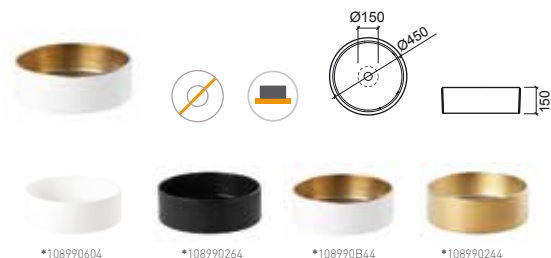
 Ø450x150mm / 11.0Kg / Piezas palet BL-COL=20
Lavabo sobre mueble sin orificio para grifería.
Sin rebosadero. **No compatible con VDA.** Válvula compatible Ref. 4V99.
*Colores disponibles bajo consulta: interior **blanco** acabado brillo/ exterior **lima** acabado mate Ref. 108990B84, interior **blanco** acabado brillo/ exterior **violeta** acabado mate Ref. 108990B94, interior **blanco** acabado brillo/ exterior **azul** acabado mate Ref. 108990B74 y interior **blanco** acabado brillo/ exterior **negro** acabado mate Ref. 108990B64. Plano de corte: Ø150mm.
[-] Consultar disponibilidad.



LEYENDA.

 No compatible con VDA  Sin orificio para grifería  Sobre mueble

BL. BLANCO / COL. COLOR

LAVABOS SOBRE MUEBLE

Referencia Descripción € Blanco € Color*

108970 LAVABO MORFY'S  **343,00€** **446,00€**

 530x385x175mm / 7.8Kg / Piezas palet BL-COL=18
Lavabo sobre mueble sin orificio para grifería con válvula siempre abierta.
Sin rebosadero. **No compatible con VDA.** Válvula compatible Ref. 493XX.
*Colores disponibles bajo consulta: **caستاño satinado, azul, naranja, negro, verde y vermelho.** Plano de corte: Ø150mm.



Referencia Descripción € Blanco € Color*

109390 LAVABO RING  **258,00€** **710,00€**

 Ø458X150mm / 11.0Kg / Piezas palet BL-COL=20
Lavabo sobre mueble sin orificio para grifería.
Sin rebosadero. **No compatible con VDA.** Válvula compatible Ref. 4V99.
*Colores disponibles bajo consulta: **plata Ref. 109390B14 y oro Ref. 109390B24.** Plano de corte: Ø175mm.
[-] Consultar disponibilidad.

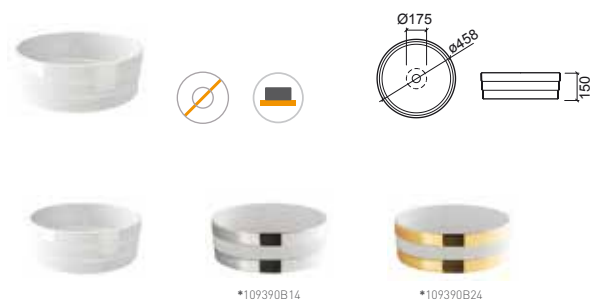

Referencia Descripción € Rainbow € Color*

108970 LAVABO MORFY'S  **1.074,00€**

 530x385x175mm / 7.8Kg
Lavabo sobre mueble sin orificio para grifería con válvula siempre abierta.
Sin rebosadero. **No compatible con VDA.** Válvula compatible Ref. 493XX.
*Colores disponibles bajo consulta: **cobre acabado brillo Ref. 108970964, dorado acabado brillo Ref. 108970124.** Plano de corte: Ø150mm.
[-] Consultar disponibilidad.

108970 LAVABO MORFY'S  **1.168,00€**

 530x385x175mm / 7.8Kg
Lavabo sobre mueble sin orificio para grifería con válvula siempre abierta.
Sin rebosadero. **No compatible con VDA.** Válvula compatible Ref. 493XX.
*Colores disponibles bajo consulta: **rainbow acabado brillo Ref. 108970B54.** Plano de corte: Ø150mm.
[-] Consultar disponibilidad.



Referencia Descripción € Blanco

109740 ① LAVABO UNU  **583,00€**

 Ø400x320mm / 17.9Kg / Piezas palet BL=10
Lavabo sobre mueble sin orificio para grifería.
Sin rebosadero. **No compatible con VDA.** Válvula compatible Ref. 4V99.

109209 ② PEDESTAL UNU SIN ORIFICIO **522,00€**

 Ø400x630mm / 26.4Kg / Piezas palet BL=10

109200 ③ PEDESTAL UNU CON ORIFICIO **522,00€**

 Ø400x630mm / 26.4Kg / Piezas palet BL=10

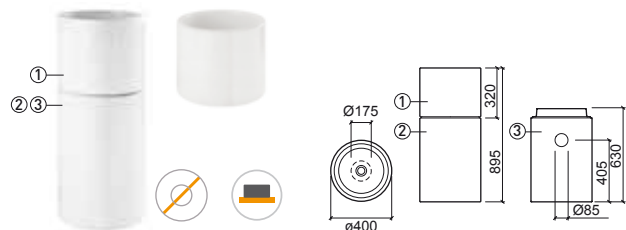

Referencia Descripción € Blanco

00020223 LAVABO IFACH  **235,00€**

 610x475x195mm / 9.0Kg / Piezas palet BL=18
Lavabo sobre mueble con orificio para grifería.
Sin rebosadero. Con embellecedor.

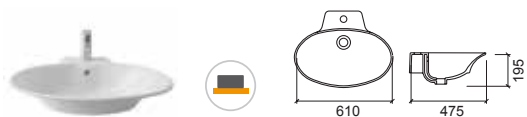

Referencia Descripción € Blanco

109710 LAVABO JOIN  **339,00€**

 610x410x165mm / 11.7Kg / Piezas palet BL=24
Lavabo sobre mueble sin orificio para grifería.
Sin rebosadero. **No compatible con VDA.** Válvula compatible Ref. 4V99.
Compatible con muebles Join 64401 y 64400. Plano de corte: Ø150mm.



LEYENDA.

 No compatible con VDA

 Sin orificio para grifería

 Sobre mueble

BL. BLANCO / COL. COLOR

LAVABOS SOBRE MUEBLE

Referencia Descripción € Blanco

123330 LAVABO STATUS 50x39x50  **482,00€**

 506x394x500mm / 32.3Kg / Piezas palet BL=12
Lavabo sobre mueble sin orificio para grifería.
Incluido kit de fijación. Sin rebosadero. **No compatible con VDA.**
Válvula compatible Ref. 4V99. Compatible con muebles Status 60 62320 y 75 62300.

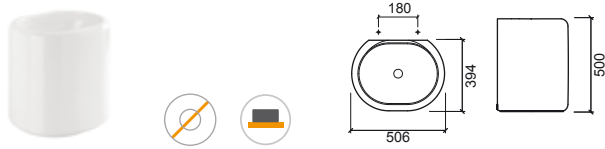

Referencia Descripción € Blanco

123310 LAVABO STATUS 56x45x18 **323,00€**

 558x457x180mm / 14.9Kg / Piezas palet BL=12
Incluido kit de fijación. Con embellecedor.

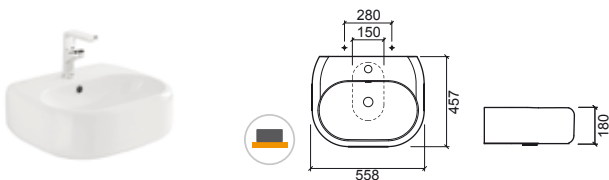

Referencia Descripción € Blanco € Negro

127310 LAVABO ADVANCE 65 **294,00€** **456,00€**

 650x517x170mm / 25.6Kg / Piezas palet BL-COL=16
Incluido kit de fijación.

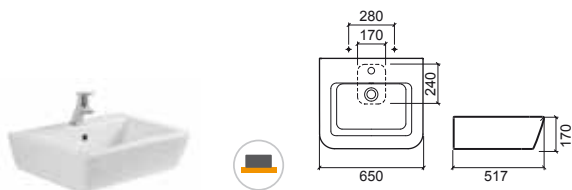



Referencia Descripción € Blanco € Negro

127300 LAVABO ADVANCE 55 **230,00€** **357,00€**

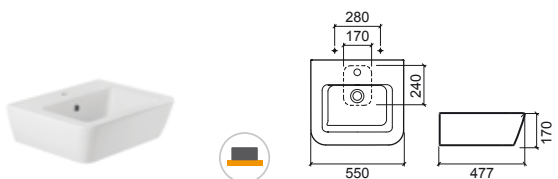
 550x477x170mm / 20.8Kg / Piezas palet BL-COL=18
Incluido kit de fijación.



LEYENDA.

 No compatible con VDA  Sin orificio para grifería  Sobre mueble

BL. BLANCO / COL. NEGRO

Referencia Descripción € Blanco

139300 ① LAVABO SANPROJECT 50 **129,00€**

 504x447x175mm / Piezas palet BL=30
Sin embellecedor. Incluido kit de fijación.

139310 ② LAVABO SANPROJECT 60 **146,00€**

 603x517x170mm / 17.2Kg / Piezas palet BL=30
Sin embellecedor. Incluido kit de fijación.

139320 ③ LAVABO SANPROJECT 70 **161,00€**

 700x550x172mm
Sin embellecedor. Incluido kit de fijación.
[-] Consultar disponibilidad.

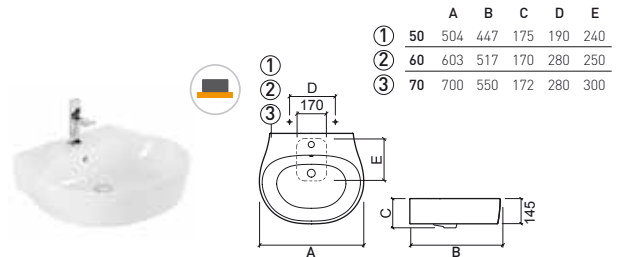

Referencia Descripción € Blanco

136379 ① LAVABO SANLIFE Ø38 **116,00€**

 Ø380x130mm / 6.0Kg / Piezas palet BL=36
Lavabo sobre mueble sin orificio para grifería. Sin embellecedor.
Compatible con muebles Sanlife 100 691990, 691991 y Sanlife 160 691996, 691997. Plano de corte: Ø105mm.

136779 ② LAVABO SANLIFE Ø42 **121,00€**

 Ø420x140mm / 6.9Kg
Lavabo sobre mueble sin orificio para grifería. Sin embellecedor.
Compatible con muebles Sanlife 100 691990, 691991 y Sanlife 160 691996, 691997. Plano de corte: Ø105mm.

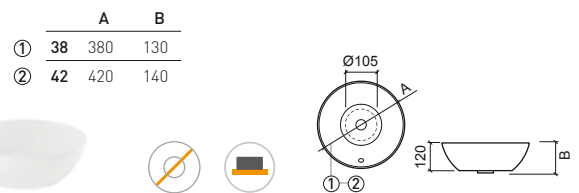

Referencia Descripción € Blanco

136370 ① LAVABO SANLIFE Ø38 C/ORIFICIO P/GRIFERÍA **124,00€**

 Ø380x135mm / Piezas palet BL=36
Lavabo sobre mueble con orificio para grifería. Sin embellecedor.
Compatible con muebles Sanlife 100 691992 y Sanlife 160 691998.
Plano de corte: 252x120mm.

136770 ② LAVABO SANLIFE Ø42 C/ORIFICIO P/GRIFERÍA **129,00€**

 Ø420x143mm / 7.6Kg
Lavabo sobre mueble con orificio para grifería. Sin embellecedor.
Compatible con muebles Sanlife 100 691992 y Sanlife 160 691998.
Plano de corte: 252x120mm.

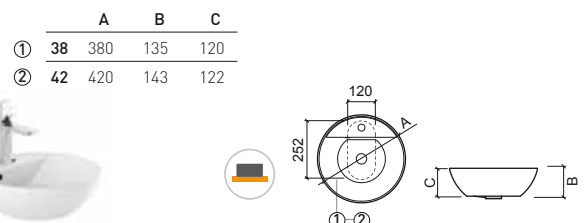

LAVABOS SOBRE MUEBLE

Referencia Descripción € Blanco

136729 **LAVABO SANLIFE 40** **167,00€**
 402x402x143mm / 10.6Kg / Piezas palet BL=36
 Lavabo sobre mueble sin orificio para grifería. Sin embellecedor.
 Compatible con muebles Sanlife 100 691990, 691991 y Sanlife 160 691996, 691997. Plano de corte: Ø150mm.

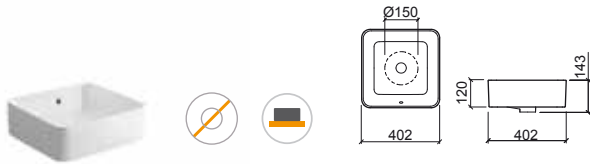

Referencia Descripción € Blanco

136720 **LAVABO SANLIFE 40 C/ORIFICIO P/GRIFERÍA** **175,00€**
 402x402x145mm / 11.2Kg / Piezas palet BL=36
 Lavabo sobre mueble con orificio para grifería. Sin embellecedor.
 Compatible con muebles Sanlife 100 691992 y Sanlife 160 691998.
 Plano de corte: 252x120mm.

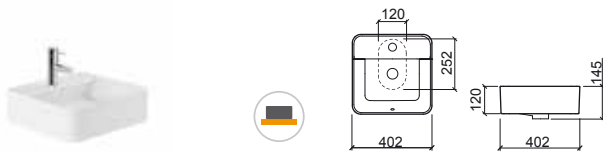

Referencia Descripción € Blanco

136330 **① LAVABO SANLIFE 60x35 C/ORIFICIO P/GRIFERÍA** **197,00€**
 600x350x143mm / Piezas palet BL=24
 Lavabo sobre mueble con orificio para grifería. Sin embellecedor.
 Compatible con muebles Sanlife 100 691992 y Sanlife 160 691998.
 Plano de corte: 252x120mm.

136730 **② LAVABO SANLIFE 60x40 C/ORIFICIO P/GRIFERÍA** **203,00€**
 602x400x145mm / Piezas palet BL=18
 Lavabo sobre mueble con orificio para grifería. Sin embellecedor.
 Compatible con muebles Sanlife 100 691992 y Sanlife 160 691998.
 Plano de corte: 250x140mm.

136340 **③ LAVABO SANLIFE 80x35 C/ORIFICIO P/GRIFERÍA** **223,00€**
 800x350x140mm / 15.9Kg
 Lavabo sobre mueble con orificio para grifería. Sin embellecedor.
 Compatible con muebles Sanlife 100 691992.
 Plano de corte: 252x120mm.
 [-] Consultar disponibilidad.

136740 **④ LAVABO SANLIFE 80x40 C/ORIFICIO P/GRIFERÍA** **230,00€**
 802x398x145mm
 Lavabo sobre mueble con orificio para grifería. Sin embellecedor.
 Compatible con muebles Sanlife 100 691992.
 Plano de corte: 252x120mm.
 [-] Consultar disponibilidad.

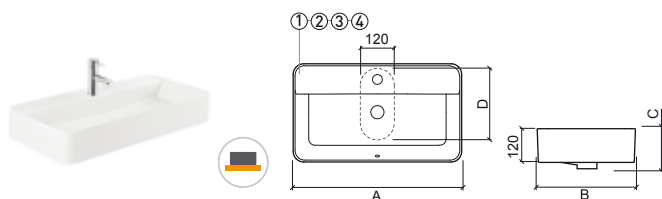

	A	B	C	D		A	B	C	D		
①	60	600	350	143	252	③	80	800	350	140	252
②	60	602	400	145	250	④	80	802	398	145	252

Referencia Descripción € Blanco

136339 **① LAVABO SANLIFE 60x35** **192,00€**
 602x352x145mm / 12.5Kg / Piezas palet BL=24
 Lavabo sobre mueble sin orificio para grifería. Sin embellecedor.
 Compatible con muebles Sanlife 100 691990, 691991 y Sanlife 160 691996, 691997. Plano de corte: Ø175mm.

136739 **② LAVABO SANLIFE 60x40** **197,00€**
 602x400x145mm / 13.2Kg / Piezas palet BL=24
 Lavabo sobre mueble sin orificio para grifería. Sin embellecedor.
 Compatible con muebles Sanlife 100 691990, 691991 y Sanlife 160 691996, 691997. Plano de corte: Ø175mm.

136349 **③ LAVABO SANLIFE 80x35** **218,00€**
 800x350x140mm / 14.9Kg
 Lavabo sobre mueble sin orificio para grifería. Sin embellecedor. Compatible con muebles Sanlife 100 691990 y 691991.
 Plano de corte: Ø175mm.

136749 **④ LAVABO SANLIFE 80x40** **224,00€**
 800x400x144mm
 Lavabo sobre mueble sin orificio para grifería. Sin embellecedor. Compatible con muebles Sanlife 100 691990 y 691991.
 Plano de corte: Ø175mm.

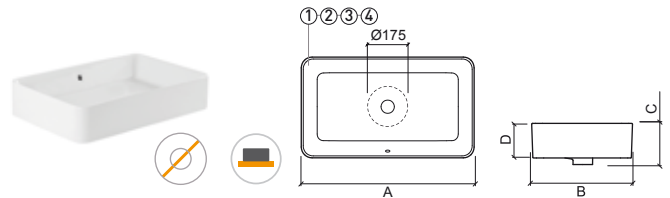

	A	B	C	D		A	B	C	D		
①	60	602	352	145	122	③	80	800	350	140	120
②	60	602	400	145	122	④	80	800	400	144	120

> P. 160 MUEBLES



LEYENDA.

Sin orificio para grifería Sobre mueble

BL. BLANCO

LAVABOS SOBRE MUEBLE

Referencia Descripción € Blanco

136780 ① **LAVABO SANLIFE 60x42 C/ORIFICIO P/GRIFERÍA** **203,00€**
 600x422x142mm / 12.0Kg / Piezas palet BL=24
 Lavabo sobre mueble con orificio para grifería. Sin embellecedor.
 Compatible con muebles Sanlife 100 691992 y Sanlife 160 691998.
 Plano de corte: 250x140mm.
 [-] Consultar disponibilidad.

136390 ② **LAVABO SANLIFE 80x38 C/ORIFICIO P/GRIFERÍA** **223,00€**
 795x375x143mm / 14.1Kg
 Lavabo sobre mueble con orificio para grifería. Sin embellecedor.
 Compatible con muebles Sanlife 100 691992.
 Plano de corte: 250x140mm.
 [-] Consultar disponibilidad.

136790 ③ **LAVABO SANLIFE 80x42 C/ORIFICIO P/GRIFERÍA** **230,00€**
 802x426x144mm / 15.3Kg
 Lavabo sobre mueble con orificio para grifería. Sin embellecedor.
 Compatible con muebles Sanlife 100 691992.
 Plano de corte: 252x140mm.
 [-] Consultar disponibilidad.

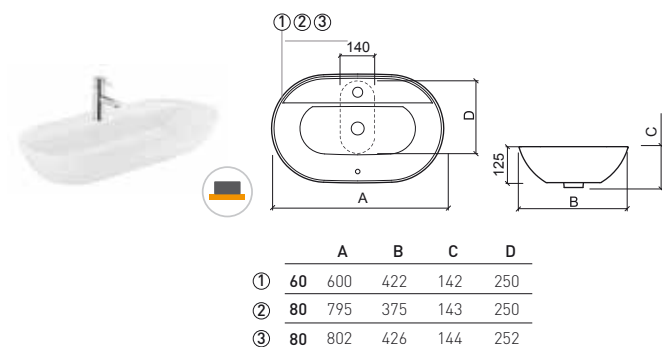

Referencia Descripción € Blanco

136389 ① **LAVABO SANLIFE 60x38** **192,00€**
 595x380x140mm / 8.8Kg
 Lavabo sobre mueble sin orificio para grifería. Sin embellecedor.
 Compatible con muebles Sanlife 100 691990, 691991 y Sanlife 160 691996, 691997. Plano de corte: Ø180mm.

136789 ② **LAVABO SANLIFE 60x42** **197,00€**
 600x420x142mm / 10.2Kg / Piezas palet BL=24
 Lavabo sobre mueble sin orificio para grifería. Sin embellecedor.
 Compatible con muebles Sanlife 100 691990, 691991 y Sanlife 160 691996, 691997. Plano de corte: Ø150mm.

136399 ③ **LAVABO SANLIFE 80x38** **218,00€**
 800x380x143mm / 11.9Kg
 Lavabo sobre mueble sin orificio para grifería. Sin embellecedor.
 Compatible con muebles Sanlife 100 691990 y 691991.
 Plano de corte: Ø150mm.
 [-] Consultar disponibilidad.

136799 ④ **LAVABO SANLIFE 80x42** **224,00€**
 795x424x142mm
 Lavabo sobre mueble sin orificio para grifería. Sin embellecedor.
 Compatible con muebles Sanlife 100 691990 y 691991.
 Plano de corte: Ø150mm.
 [-] Consultar disponibilidad.

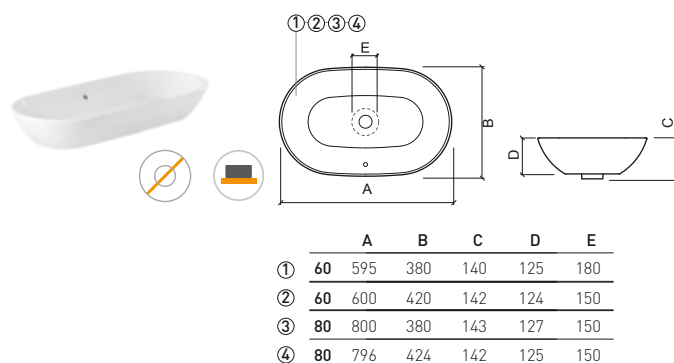

Referencia Descripción € Blanco € Pergamon

109460 **LAVABO VISTA 100** **174,00€** **209,00€**
 1015x345x112mm
 Lavabo sobre mueble sin orificio para grifería. Sin rebosadero.
No compatible con VDA. Válvula compatible Ref. 4V99.
 Plano de corte: 900x265mm.

1T9410 **TAPA VISTA** **32,00€** **39,00€**
 325x200x17mm / 1.8Kg
 Tapa para lavabos Vista excepto para lavabo Vista 50.

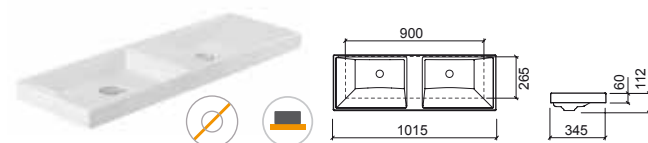

Referencia Descripción € Blanco € Pergamon

109450 **LAVABO VISTA 47** **130,00€** **157,00€**
 470x346x110mm
 Lavabo sobre mueble sin orificio para grifería. Sin rebosadero.
No compatible con VDA. Válvula compatible Ref. 4V99.
 Plano de corte: 385x265mm.
 [-] Consultar disponibilidad.

1T9410 **TAPA VISTA** **32,00€** **39,00€**
 325x200x17mm / 1.8Kg
 Tapa para lavabos Vista excepto para lavabo Vista 50.



LEYENDA.

⊘ Sin orificio para grifería 📦 Sobre mueble ⚠ Dimensiones sujetas a variaciones

BL. BLANCO / COL. PERGAMON

LAVABOS SOBRE MUEBLE

Referencia Descripción € Blanco € Color*

137310 LAVABO SANIBOLD 60x40  **216,00€** **492,00€**

 592x400x150mm / 11.8Kg / Piezas palet BL-COL=20
Sin embellecedor. **No compatible con VDA.** Plano de corte: Ø150mm.
*Colores disponibles bajo consulta: **blanco/negro mate** Ref. 137310B64,
blanco/azul mate Ref. 137310B74 y **blanco/lima mate** Ref. 137310B84.

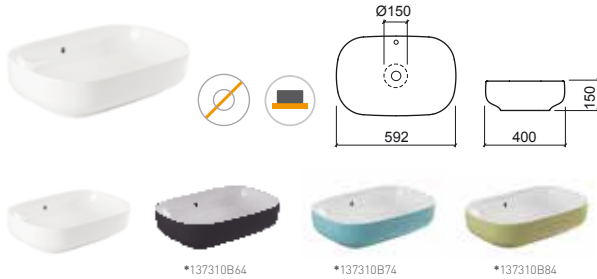

Referencia Descripción € Blanco

109320 LAVABO FRAME  **277,00€**

 600x354x118mm / 11.2Kg / Piezas palet BL=20
Lavabo sobre mueble con orificio para grifería. Sin rebosadero.
No compatible con VDA. Válvula compatible Ref. 4V99.
Compatible con mueble Frame 109599. Plano de corte: 560x315mm.
[-] Consultar disponibilidad.

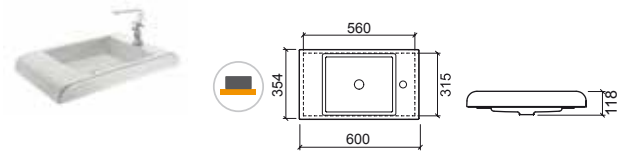

Referencia Descripción € Blanco € Color*

137300 LAVABO SANIBOLD 48x40  **192,00€** **466,00€**

 475x400x150mm / 9.2Kg / Piezas palet BL-COL=20
Sin embellecedor. Plano de corte: Ø150mm. **No compatible con VDA.**
*Colores disponibles bajo consulta: **blanco/negro mate** Ref. 137300B64,
blanco/azul mate Ref. 137300B74 y **blanco/lima mate** Ref. 137300B84.

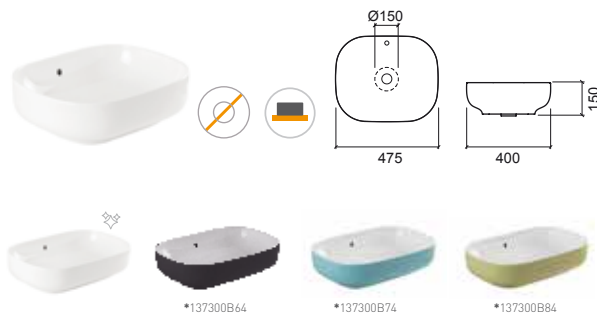

Referencia Descripción € Blanco

109940 LAVABO HI-DEN 120  **424,00€**

 1206x440x135mm / 29.5Kg
Lavabo sobre mueble sin orificio para grifería.
Sin rebosadero. **No compatible con VDA.** Válvula compatible Ref. 4V99.
Compatible con bancada Hi-den 120 61602. Plano de corte: Ø150mm.

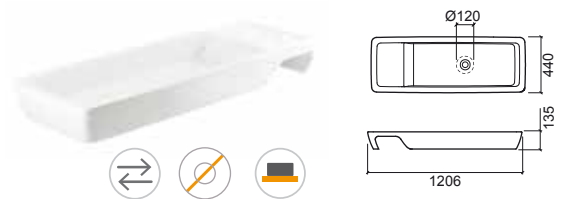

Referencia Descripción € Blanco Mate € Taupe Mate

137300 LAVABO SANIBOLD 48x40  **278,00€** **324,00€**

 475x400x150mm / 9.2Kg / Piezas palet BL-COL=20
Sin embellecedor. Plano de corte: Ø150mm. **No compatible con VDA.**
*Colores disponibles bajo consulta: **blanco mate** Ref. 137300604 y **taupe mate**
Ref. 137300274.



Referencia Descripción € Blanco

109930 LAVABO HI-DEN 66  **362,00€**

 660x437x135mm / 16.7Kg
Lavabo sobre mueble sin orificio para grifería.
Sin rebosadero. **No compatible con VDA.** Válvula compatible Ref. 4V99.
Compatible con bancada Hi-den 60 61601. Plano de corte: Ø150mm.

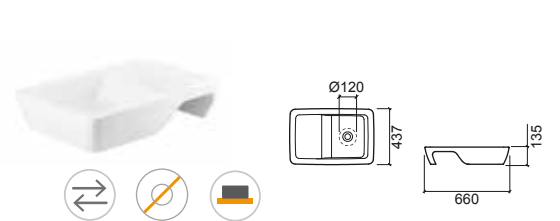

LEYENDA.

 No compatible con VDA  Reversible  Sin orificio para grifería  Sobre mueble

BL. BLANCO / COL. COLOR

LAVABOS SOBRE MUEBLE

Referencia Descripción € Blanco

109310 LAVABO NOTE 100  **426,00€**

 1005x300x200mm / 26.0Kg / Piezas palet BL=12
Lavabo sobre mueble con 2 orificios para griferías.
Sin rebosadero. **No compatible con VDA.** Válvula compatible Ref. 4V99.
[-] Consultar disponibilidad.

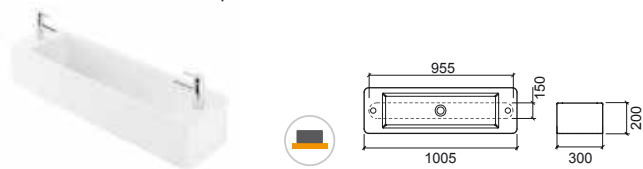

Referencia Descripción € Blanco

109360 LAVABO NOTE 50  **294,00€**

 500x300x145mm / 12.7Kg / Piezas palet BL=20
Lavabo sobre mueble sin orificio para grifería.
Sin rebosadero. **No compatible con VDA.** Válvula compatible Ref. 4V99.
Plano de corte: Ø175mm.
[-] Consultar disponibilidad.

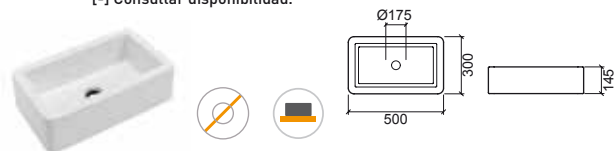

Referencia Descripción € Blanco

109309 ① LAVABO NOTE 60  **339,00€**

 605x300x200mm / 20.5Kg / Piezas palet BL=20
Lavabo sobre mueble sin orificio para grifería.
Sin rebosadero. **No compatible con VDA.** Válvula compatible Ref. 4V99.
[-] Consultar disponibilidad.

109300 ② LAVABO NOTE 60 C/ORIFICIO P/GRIFERÍA **339,00€**

 605x300x200mm / 20.5Kg / Piezas palet BL=20
Lavabo sobre mueble con orificio para grifería. Sin rebosadero.
No compatible con VDA. Válvula compatible Ref. 4V99.
[-] Consultar disponibilidad.

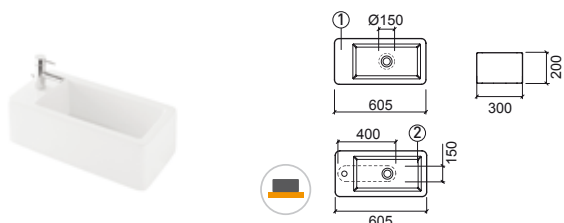

Referencia Descripción € Blanco

109739 ① LAVABO NOTE 45  **201,00€**

 450x250x200mm / 13.4Kg / Piezas palet BL=28
Lavabo sobre mueble sin orificio para grifería. Sin rebosadero.
No compatible con VDA. Válvula compatible Ref. 4V99.
Plano de corte: Ø150mm.
[-] Consultar disponibilidad.

109730 ② LAVABO NOTE 45 C/ORIFICIO P/GRIFERÍA **201,00€**

 450x250x200mm / 13.4Kg / Piezas palet BL=28
Lavabo sobre mueble con orificio para grifería. Sin rebosadero.
No compatible con VDA. Válvula compatible Ref. 4V99.
Plano de corte: Ø150mm.
[-] Consultar disponibilidad.

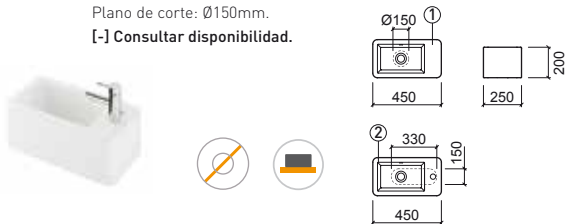

Referencia Descripción € Blanco

109950 LAVABO NOTE 60x42  **318,00€**

 600x425x145mm / 15.8Kg
Lavabo sobre mueble sin orificio para grifería.
Sin rebosadero. **No compatible con VDA.** Válvula compatible Ref. 4V99.
Plano de corte: Ø175mm.
[-] Consultar disponibilidad.



Referencia Descripción € Blanco

109340 LAVABO NOTE 40  **263,00€**

 406x406x140mm / 12.7Kg / Piezas palet BL=20
Lavabo sobre mueble sin orificio para grifería. Sin rebosadero.
No compatible con VDA. Válvula compatible Ref. 4V99.
Plano de corte: Ø175mm.
[-] Consultar disponibilidad.





Referencia Descripción € Blanco

109720 LAVABO NOTE 36  **240,00€**

 360x360x200mm / 12.4Kg / Piezas palet BL=24
Lavabo sobre mueble sin orificio para grifería. Sin rebosadero.
No compatible con VDA. Válvula compatible Ref. 4V99.
Plano de corte: Ø175mm.
[-] Consultar disponibilidad.



LEYENDA.

 No compatible con VDA  Sin orificio para grifería  Sobre mueble

BL. BLANCO

LAVABOS SOBRE MUEBLE

Referencia	Descripción	€ Blanco
108100	LAVABO NOTE 36x18 C/ORIFICIO P/GRIFERÍA 364x180x90mm Lavabo sobre mueble con orificio para grifería. Sin rebosadero. No compatible con VDA. Válvula compatible Ref. 4V99. Plano de corte: 265x110mm.	88,00€

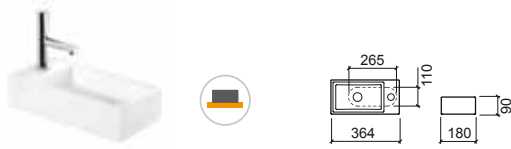

Referencia	Descripción	€ Blanco
108660	LAVABO COMBY C/ALA 610x405x220mm / 20.9Kg / Piezas palet BL=16 Lavabo sobre mueble sin orificio para grifería. Compatible con accesorios Comby 6A8605 y 6A8606. No compatible con VDA. Válvula compatible Ref. 4V99. [-] Consultar disponibilidad.	250,00€



Referencia	Descripción	€ Blanco	€ Color
7400V	LAVABO BELFAST C/VÁLVULA 595x455x275mm / 33.1Kg / Piezas palet BL=21 Lavabo sobre mueble sin orificio para grifería con válvula 4740. Con rebosadero. Colores disponibles: blanco [00] y antracita mate [38].	296,00€	487,00€

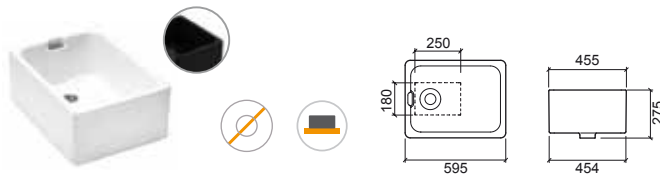

Referencia	Descripción	€ Vidrio
6A860099	VASO COMBY Ø70x95mm / 0.2Kg Vaso de vidrio translúcido. Compatible con accesorio Comby 6A8606. [-] Consultar disponibilidad.	21,40€

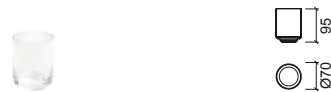

Referencia	Descripción	€ Blanco
108650	LAVABO COMBY 615x390x160mm / 20.9Kg / Piezas palet BL=16 Lavabo sobre mueble sin orificio para grifería. Compatible con accesorios Comby 6A8605 y 6A8606. Sin rebosadero. No compatible con VDA. Válvula compatible Ref. 4V99. Plano de corte: Ø175mm. [-] Consultar disponibilidad.	214,00€



Referencia	Descripción	€ Wengué
6A860535 ①	ACCESORIO SENCILLO COMBY 390x130x60mm / 0.6Kg Compatible con lavabos Comby 108650 y 108660. [-] Consultar disponibilidad.	75,00€
6A860635 ②	ACCESORIO PORTAVASOS/CEPILLOS COMBY 315x130x60mm / 0.5Kg Compatible con lavabos Comby 108650 y 108660 y vaso Comby 6A8600. [-] Consultar disponibilidad.	74,00€

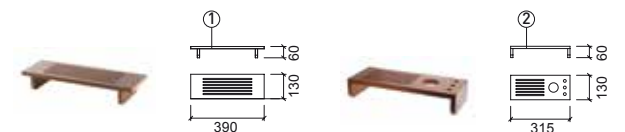



LEYENDA.



No compatible con VDA
 Sin orificio para grifería
 Sobre mueble

BL. BLANCO / COL. COLOR

LAVABOS SOBRE MUEBLE



Referencia Descripción € Blanco

109900 ① **LAVABO TRIBO 60**  **266,00€**
 597x425x380mm / 40.0Kg
 Lavabo sobre mueble sin orificio para grifería. Sin rebosadero.
No compatible con VDA. Válvula compatible Ref. 4V99.
 Plano de corte: Ø150mm.

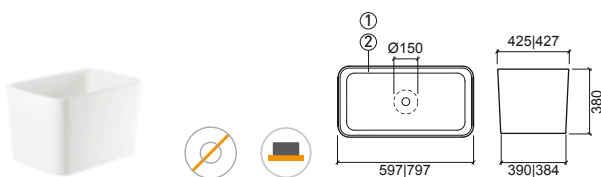
109910 ② **LAVABO TRIBO 80**  **299,00€**
 797x427x380mm / 45.0Kg
 Lavabo sobre mueble sin orificio para grifería. Sin rebosadero.
No compatible con VDA. Válvula compatible Ref. 4V99.
 Plano de corte: Ø150mm.





Referencia Descripción € Blanco € Pergamon

108950 **LAVABO SIGN 80**  **288,00€** **345,00€**
 800x400x130mm / 14.4Kg / Piezas palet BL-COL=20
 Lavabo sobre mueble sin orificio para grifería. Sin rebosadero.
No compatible con VDA. Válvula compatible Ref. 4V99.
 Plano de corte: Ø120mm.





Referencia Descripción € Blanco

109840 ① **LAVABO FLOW 47**  **249,00€**
 470x470x105mm / 17.1Kg / Piezas palet BL=20
 Lavabo mural sin orificio para grifería con tapa cerámica.
 Sin rebosadero. Incluido kit de fijación. **No compatible con VDA.**
 Válvula compatible Ref. 4V99. Compatible con mueble Flow 64201.
 [-] Consultar disponibilidad.

1T9840 ② **TAPA CERÁMICA FLOW** **42,00€**
 1.8Kg
 Tapa cerámica para lavabo Flow.
 [-] Consultar disponibilidad.





Referencia Descripción € Blanco € Pergamon

108940 **LAVABO SIGN 60**  **248,00€** **295,00€**
 605x400x130mm / 10.2Kg / Piezas palet BL-COL=20
 Lavabo sobre mueble sin orificio para grifería. Sin rebosadero.
No compatible con VDA. Válvula compatible Ref. 4V99. Plano de corte: Ø120mm.





Referencia Descripción € Blanco € Pergamon

108930 **LAVABO SIGN 40**  **226,00€** **272,00€**
 400x400x130mm / 10.2Kg / Piezas palet BL-COL=20
 Lavabo sobre mueble sin orificio para grifería. Sin rebosadero.
No compatible con VDA. Válvula compatible Ref. 4V99.
 Plano de corte: Ø120mm.



LEYENDA.

 No compatible con VDA  Sin orificio para grifería  Sobre mueble

BL. BLANCO / COL. COLOR

LAVABOS SOBRE MUEBLE

Referencia	Descripción	€ Blanco	€ Pergamon
134310	① LAVABO LOOK 46 460x416x130mm / 11.5Kg / Piezas palet BL-COL=30-18 Lavabo sobre mueble con orificio para grifería. Con embellecedor. Includido kit de fijación. Compatible con pedestal Look 134200 y pedestal suspendido Look 134220. Plano de corte: 200x265mm.	69,00€	84,00€
134320	② LAVABO LOOK 50 500x414x130mm / 8.3Kg / Piezas palet BL-COL=30-18 Lavabo sobre mueble con orificio para grifería. Con embellecedor. Includido kit de fijación. Compatible con pedestal Look 134200 y pedestal suspendido Look 134220. Plano de corte: 200x265mm.	75,00€	90,00€
134330	③ LAVABO LOOK 56 560x449x130mm / 15.0Kg / Piezas palet BL-COL=30-18 Lavabo sobre mueble con orificio para grifería. Con embellecedor. Includido kit de fijación. Compatible con pedestal Look 134200 y pedestal suspendido Look 134220. Plano de corte: 265x300mm.	77,00€	92,00€
134340	④ LAVABO LOOK 60 600x449x130mm / 15.1Kg / Piezas palet BL-COL=30-18 Lavabo sobre mueble con orificio para grifería. Con embellecedor. Includido kit de fijación. Compatible con pedestal Look 134200 y pedestal suspendido Look 134220. Plano de corte: 300x265mm.	83,00€	98,00€
134370	⑤ LAVABO LOOK 66 660x443x134mm / 17.0Kg / Piezas palet BL-COL=30-18 Lavabo sobre mueble con orificio para grifería. Con embellecedor. Includido kit de fijación. Compatible con pedestal Look 134200 y pedestal suspendido Look 134220. Plano de corte: 265x300mm.	90,00€	107,00€

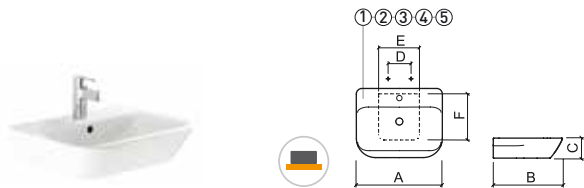

	A	B	C	D	E	F
①	46	460	416	130	228	200
②	50	500	414	130	280	200
③	56	560	449	130	280	265
④	60	600	449	130	280	265
⑤	66	660	443	134	278	265

Referencia	Descripción	€ Blanco	€ Color
109380004P	LAVABO BLOK C/PUERTAS BLANCAS 430x422x875mm / 44.0Kg Lavabo sobre mueble con orificio para grifería. Sin rebosadero. Kit de fijación incluido. No compatible con VDA. Válvula compatible Ref. 4V99.	1.513,00€	
109380894P	LAVABO BLOK C/PUERTAS ZEBRANO 430x422x875mm / 44.0Kg Lavabo sobre mueble con orificio para grifería. Sin rebosadero. Kit de fijación incluido. No compatible con VDA. Válvula compatible Ref. 4V99.	1.540,00€	
109380064P	LAVABO BLOK C/PUERTAS NEGRAS 430x422x875mm / 44.0Kg Lavabo con orificio para grifería. Sin rebosadero. Kit de fijación incluido. No compatible con VDA. Válvula compatible Ref. 4V99.	1.741,00€	

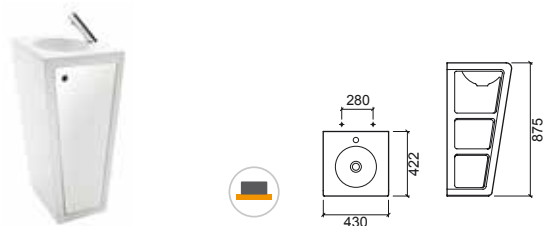

LEYENDA.

No compatible con VDA

Sin orificio para grifería

Sobre mueble

BL. BLANCO / COL. PERGAMON

LAVABOS SEMIENCASTRAR

Referencia Descripción € Blanco € Pergamon

146350 LAVABO URB.Y PLUS 50x27 **176,00€** **211,00€**

500x270x173mm / 10.2Kg / Piezas palet BL-COL=24-17
Lavabo semiencastar con orificio para grifería.
Con embellecedor. Compatible con mueble Urb.y Plus 64602.

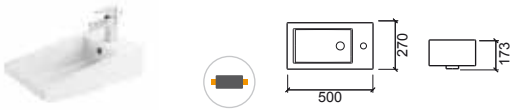

Referencia Descripción € Blanco € Pergamon

108870 ① LAVABO LINHA 55 **152,00€** **184,00€**

550x450x185mm / 15.6Kg / Piezas palet BL-COL=20
Lavabo semiencastar con orificio para grifería.
Con embellecedor. Incluido kit de fijación.

108880 ② LAVABO LINHA 60 **168,00€** **200,00€**

600x455x185mm / 16.9Kg / Piezas palet BL-COL=16
Lavabo semiencastar con orificio para grifería.
Con embellecedor. Incluido kit de fijación.

108890 ③ LAVABO LINHA 70 **196,00€** **235,00€**

700x450x180mm / 19.3Kg / Piezas palet BL-COL=14
Lavabo semiencastar con orificio para grifería.
Con embellecedor. Incluido kit de fijación.

108900 ④ LAVABO LINHA 80 **225,00€** **271,00€**

805x450x185mm / 23.4Kg / Piezas palet BL-COL=14
Lavabo semiencastar con orificio para grifería.
Con embellecedor. Incluido kit de fijación.

Referencia Descripción € Blanco € Pergamon

108920 LAVABO LINHA 90 DCH. **310,00€** **360,00€**

900x450x190mm / 25.8Kg / Piezas palet BL-COL=12
Lavabo derecho semiencastar con orificio para grifería.
Con embellecedor. Incluido kit de fijación.

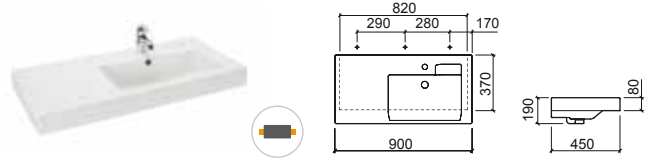

	A	B	C	D	E	F	G
①	55	550	450	185	85	284	470
②	60	600	455	185	85	285	510
③	70	700	450	180	80	287	560
④	80	805	450	185	85	280	660

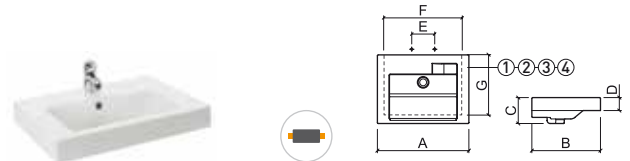

Referencia Descripción € Blanco € Pergamon

108910 LAVABO LINHA 90 **262,00€** **315,00€**

900x445x180mm / 26.0Kg / Piezas palet BL-COL=12
Lavabo semiencastar con orificio para grifería.
Con embellecedor. Incluido kit de fijación.

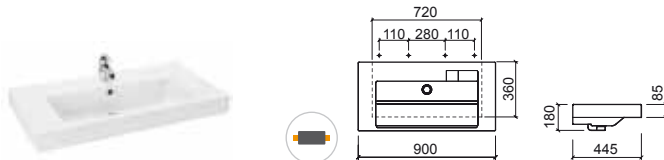

LEYENDA.

Semiencastar

BL. BLANCO / COL. PERGAMON

LAVABOS SEMIENCASTRAR

Referencia Descripción € Blanco € Pergamon

140350 ① LAVABO URB.Y 65 **181,00€** **217,00€**

650x470x190mm / 18.9Kg / Piezas palet BL-COL=30-18
Lavabo semiencastar con orificio para grifería.
Con embellecedor. Incluido kit de fijación.

140360 ② LAVABO URB.Y 80 **201,00€** **240,00€**

800x470x195mm / 23.3Kg / Piezas palet BL-COL=18-12
Lavabo semiencastar con orificio para grifería.
Con embellecedor. Incluido kit de fijación.



	A	B	C
①	65	470	190
②	80	470	195

Referencia Descripción € Blanco € Negro

127350 LAVABO ADVANCE 58 **253,00€** **406,00€**

577x464x196mm / 19.0Kg / Piezas palet BL-COL=16
Lavabo semiencastar con orificio para grifería.
Con embellecedor.



Referencia Descripción € Blanco € Pergamon

140370 LAVABO URB.Y 54 **120,00€** **134,00€**

540x455x190mm / 13.6Kg / Piezas palet BL-COL=27-18
Lavabo semiencastar con orificio para grifería.
Con embellecedor.



Referencia Descripción € Blanco € Pergamon

134380 LAVABO LOOK **114,00€** **136,00€**

535x457x160mm / 14.6Kg / Piezas palet BL-COL=30-18
Lavabo semiencastar con orificio para grifería.
Con embellecedor.

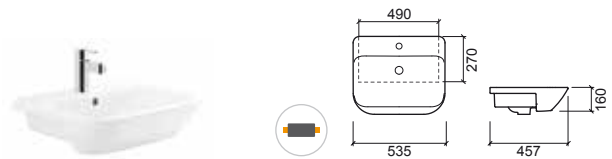

Referencia Descripción € Blanco

123350 LAVABO STATUS **580,00€**

605x408x180mm / 14.5Kg / Piezas palet BL=12
Lavabo semiencastar con orificio para grifería.
Con embellecedor.
Compatible con mueble Status 62301.

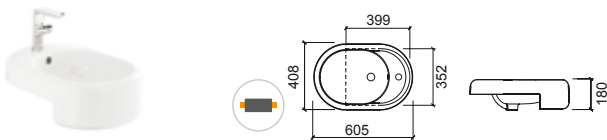

Referencia Descripción € Blanco € Pergamon

134350 ① LAVABO LOOK 63 **169,00€** **202,00€**

637x465x168mm / 15.8Kg / Piezas palet BL-COL=30-18
Lavabo semiencastar con orificio para grifería. Con embellecedor.
Incluido kit de fijación. Compatible con mueble Look 63420.
Plano de corte en 'U': 445x595mm.

134360 ② LAVABO LOOK 83 **193,00€** **229,00€**

832x465x177mm / 20.0Kg / Piezas palet BL-COL=30-18
Lavabo semiencastar con orificio para grifería. Con embellecedor.
Incluido kit de fijación. Compatible con mueble Look 63421.

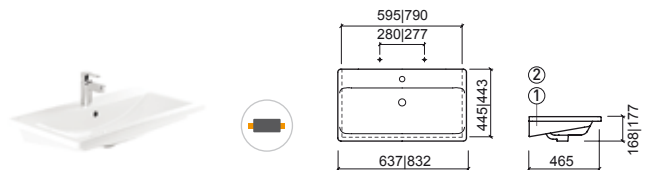

LEYENDA.

Semiencastar

BL. BLANCO / COL. COLOR

LAVABOS SEMIENCASTRAR

Referencia Descripción € Blanco € Pergamon

134770 ① **LAVABO LOOK 63x36** **156,00€** **187,00€**
 632x363x162mm / 12.8Kg
 Lavabo semiencastrar con orificio para grifería. Con embellecedor. Incluido kit de fijación. Plano de corte en 'U': 338x590mm.

134780 ② **LAVABO LOOK 83x36** **180,00€** **216,00€**
 835x365x137mm / 16.4Kg
 Lavabo semiencastrar con orificio para grifería. Con embellecedor. Incluido kit de fijación. Plano de corte en 'U': 340x790mm.

134790 ③ **LAVABO LOOK 103x36** **205,00€** **247,00€**
 1040x365x170mm / 21.3Kg
 Lavabo semiencastrar con orificio para grifería. Con embellecedor. Incluido kit de fijación. Plano de corte en 'U': 340x990mm.

	A	B	C	D	E	F	G	H
① 63	632	363	162	285	---	---	590	338
② 83	835	365	137	282	---	---	790	340
③ 103	1040	365	170	285	146	145	990	340

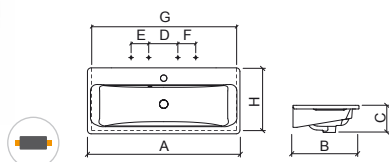

Referencia Descripción € Blanco € Pergamon

109880 **LAVABO PALM 120** **435,00€** **521,00€**
 1200x500x145mm / 31.4Kg / Piezas palet BL-COL=14
 Lavabo semiencastrar con orificio para grifería.
 Sin rebosadero. Incluido kit de fijación. **No compatible con VDA.**
 Válvula compatible Ref. 4V99. Plano de corte en 'U': 1150x475mm.

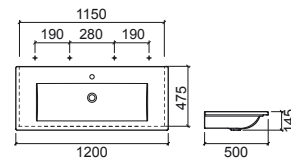

Referencia Descripción € Blanco € Pergamon

109870 **LAVABO PALM 100** **362,00€** **435,00€**
 1000x500x150mm / 27.1Kg / Piezas palet BL-COL=14
 Lavabo semiencastrar con orificio para grifería.
 Sin rebosadero. Incluido kit de fijación. **No compatible con VDA.**
 Válvula compatible Ref. 4V99. Plano de corte en 'U': 950x475mm.

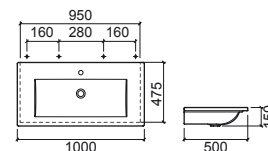

Referencia Descripción € Blanco € Pergamon

109830 ① **LAVABO PALM 80** **290,00€** **349,00€**
 800x500x145mm / 20.5Kg / Piezas palet BL-COL=16
 Lavabo semiencastrar con orificio para grifería. Incluido kit de fijación.
No compatible con VDA. Válvula compatible Ref. 4V99.
 Plano de corte en 'U': 750x475mm.

109820 ② **LAVABO PALM 65** **236,00€** **283,00€**
 650x450x145mm / 16.6Kg / Piezas palet BL-COL=20
 Lavabo semiencastrar con orificio para grifería.
 Sin rebosadero. Incluido kit de fijación. **No compatible con VDA.**
 Válvula compatible Ref. 4V99. Plano de corte en 'U': 600x425mm.

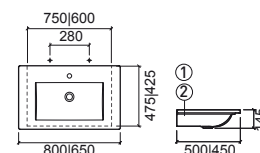

Referencia Descripción € Blanco € Pergamon

109810 **LAVABO PALM 50** **183,00€** **218,00€**
 500x400x135mm / 11.3Kg / Piezas palet BL=20
 Lavabo semiencastrar con orificio para grifería.
 Sin rebosadero. Incluido kit de fijación. **No compatible con VDA.**
 Válvula compatible Ref. 4V99. Plano de corte en 'U': 460x380mm.

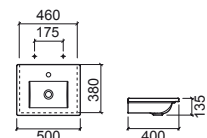

LEYENDA.

Semiencastrar No compatible con VDA

BL. BLANCO / COL. PERGAMON

LAVABOS SEMIENCASTRAR

Referencia	Descripción	€ Blanco	€ Pergamon
118100	① LAVABO NOVELDA PLUS 50 C/ORIFICIO P/GRIFERIA 498x451x140mm Lavabo sobre mueble con orificio para grifería, con rebosadero y embellecedor. Incluido kit de fijación. Plano de corte en 'U': 460x135mm.	130,00€	143,00€
118110	② LAVABO NOVELDA PLUS 60 C/ORIFICIO P/GRIFERIA 606x456x140mm / 14.4Kg / Piezas palet BL-COL=30 Lavabo sobre mueble con orificio para grifería, con rebosadero y embellecedor. Incluido kit de fijación. Plano de corte en 'U': 565x430mm.	165,00€	204,00€
118120	③ LAVABO NOVELDA PLUS 70 C/ORIFICIO P/GRIFERIA 702x451x133mm Lavabo sobre mueble con orificio para grifería, con rebosadero y embellecedor. Incluido kit de fijación. Plano de corte en 'U': 650x425mm.	201,00€	242,00€
118130	④ LAVABO NOVELDA PLUS 80 C/ORIFICIO P/GRIFERIA 803x451x139mm Lavabo sobre mueble con orificio para grifería, con rebosadero y embellecedor. Incluido kit de fijación. [-] Consultar disponibilidad.	211,00€	

Referencia	Descripción	€ Blanco
118109	① LAVABO NOVELDA PLUS 50 500x455x140mm Lavabo sobre mueble sin orificio para grifería, con rebosadero y embellecedor. Incluido kit de fijación. Plano de corte en 'U': 460x135mm.	130,00€
118119	② LAVABO NOVELDA PLUS 60 606x456x140mm / 14.4Kg / Piezas palet BL=30 Lavabo sobre mueble sin orificio para grifería, con rebosadero y embellecedor. Incluido kit de fijación. Plano de corte en 'U': 565x430mm.	165,00€
118129	③ LAVABO NOVELDA PLUS 70 705x455x133mm Lavabo sobre mueble sin orificio para grifería, con rebosadero y embellecedor. Incluido kit de fijación. Plano de corte en 'U': 650x425mm.	201,00€

	A	B	C	D	E	F
①	50	500	455	140	275	460
②	60	606	456	140	285	565
③	70	705	455	133	283	650

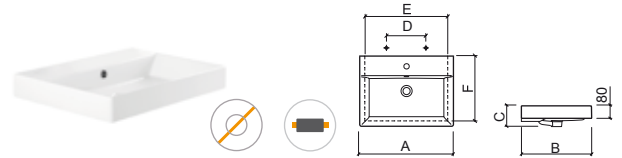
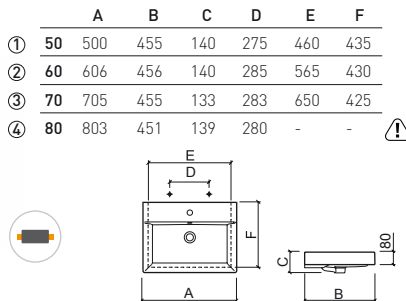

LEYENDA.



BL. BLANCO / COL. PERGAMON

LAVABOS MURALES

Referencia Descripción € Blanco € Pergamon

140330 LAVABO URB.Y 40x25 129,00€ 154,00€

400x250x155mm / 7.7Kg
Lavabo mural con orificio para grifería.
Sin embellecedor. Incluido kit de fijación.
[-] Consultar disponibilidad.



Referencia Descripción € Blanco € Pergamon

134390 LAVABO LOOK 50x23 73,00€ 87,00€

500x230x160mm / 8.2Kg / Piezas palet BL-COL=30-18
Lavabo mural con orificio para grifería.
Sin embellecedor. Incluido kit de fijación.



Referencia Descripción € Blanco

118300 LAVABO DOURO 84,00€

508x307x148mm / 10.6Kg / Piezas palet BL=56
Lavabo mural con orificio para grifería.
Sin embellecedor. Incluido kit de fijación.

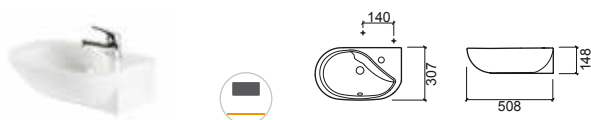

Referencia Descripción € Blanco € Pergamon

134300 LAVABO LOOK 36x30 61,00€ 74,00€

362x304x158mm / 8.3Kg / Piezas palet BL-COL=30-18
Lavabo mural con orificio para grifería.
Con embellecedor. Incluido kit de fijación.

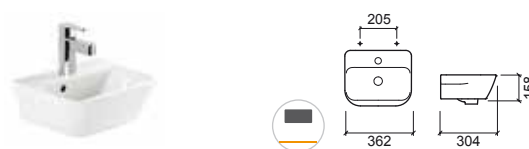

Referencia Descripción € Blanco € Pergamon*

108310 LAVABO MIRA 35,00€ 41,00€

405x270x150mm / 6.1Kg / Piezas palet BL-COL=90
Lavabo mural con orificio para grifería.
Sin embellecedor. No Incluido kit de fijación.
*Colores disponibles bajo consulta: pergamon.

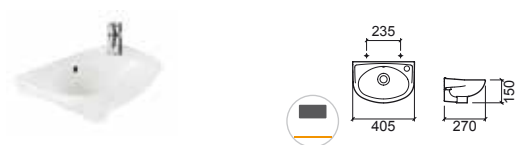

Referencia Descripción € Blanco € Pergamon

134310 ① LAVABO LOOK 46 69,00€ 84,00€

460x416x160mm / 11.5Kg / Piezas palet BL-COL=30-18
Incluido kit de fijación. Con embellecedor.

134320 ② LAVABO LOOK 50 75,00€ 90,00€

500x414x165mm / 8.3Kg / Piezas palet BL-COL=30-18
Incluido kit de fijación. Con embellecedor.

134330 ③ LAVABO LOOK 56 77,00€ 92,00€

560x449x165mm / 15Kg / Piezas palet BL-COL=30-18
Incluido kit de fijación. Con embellecedor.

134340 ④ LAVABO LOOK 60 83,00€ 98,00€

600x449x165mm / 15.1Kg / Piezas palet BL-COL=30-18
Incluido kit de fijación. Con embellecedor.

134370 ⑤ LAVABO LOOK 66 90,00€ 107,00€

660x443x162mm / 17.0Kg / Piezas palet BL-COL=30-18
Incluido kit de fijación. Con embellecedor.

Referencia Descripción € Blanco

108340 LAVABO MONDEGO 43,00€

450x380x197mm / 9.7Kg / Piezas palet BL=56
Lavabo mural con orificio para grifería.
Sin embellecedor. No Incluido kit de fijación.

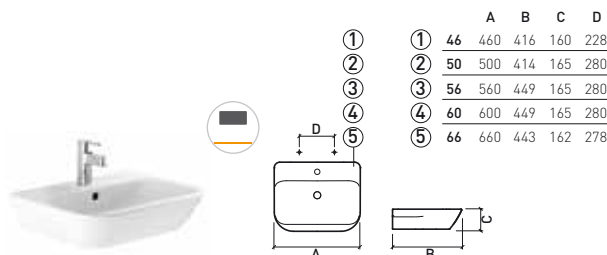
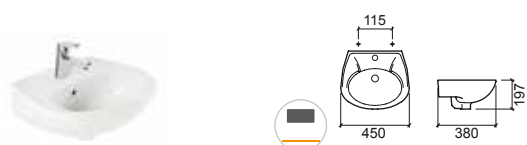

LEYENDA.

Mural

BL. BLANCO / COL. PERGAMON

LAVABOS MURALES

Referencia Descripción € Blanco € Pergamon

134700 LAVABO LOOK 45 **79,00€** **93,00€**

445x480x162mm / 10.3Kg / Piezas palet BL-COL=30-18
Lavabo mural con orificio para grifería.
Con embellecedor. Incluido kit de fijación.



Referencia Descripción € Blanco € Negro

127320 LAVABO ADVANCE 90 **450,00€** **701,00€**

904x517x205mm / 35.2Kg / Piezas palet BL-COL=14
Lavabo mural con orificio para grifería.
Con embellecedor. Incluido kit de fijación.

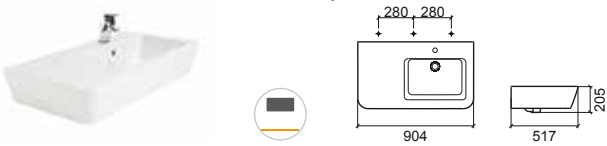

Referencia Descripción € Blanco € Negro

127300 ① LAVABO ADVANCE 55 **230,00€** **357,00€**

550x477x195mm / 20.8Kg / Piezas palet BL-COL=18
Lavabo mural con orificio para grifería.
Con embellecedor. Incluido kit de fijación.

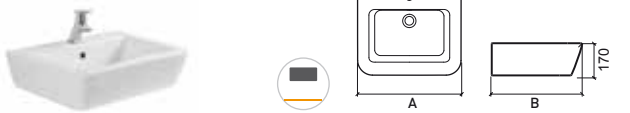

Referencia Descripción € Blanco € Negro

127330 LAVABO ADVANCE 40 **202,00€** **315,00€**

400x254x160mm / 9.2Kg / Piezas palet BL-COL=12
Lavabo mural con orificio para grifería.
Sin embellecedor. Incluido kit de fijación.



Referencia Descripción € Blanco

118700 LAVABO SADO **51,00€**

357x357x149mm / 7.0Kg / Piezas palet BL=48
Lavabo mural con orificio para grifería.
Con embellecedor. No Incluido kit de fijación.

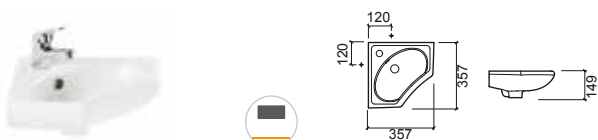

Referencia Descripción € Blanco € Pergamon

131700 LAVABO EASY 50 **83,00€** **99,00€**

505x505x190mm / 14.5Kg / Piezas palet BL-COL=36-24
Lavabo mural con orificio para grifería.
Sin embellecedor. Incluido kit de fijación.

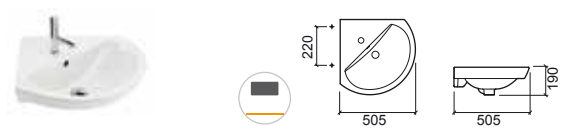

Referencia Descripción € Blanco € Pergamon

131300 LAVABO EASY 46 **79,00€** **93,00€**

465x375x180mm / 9.0Kg / Piezas palet BL-COL=36-24
Lavabo mural con orificio para grifería.
Sin embellecedor. Incluido kit de fijación.

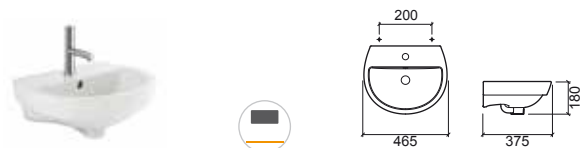

Referencia Descripción € Blanco

135700 LAVABO CETUS BASIC 50 **65,00€**

500x480x172mm / 10.9Kg / Piezas palet BL=30
Lavabo mural con orificio para grifería.
Sin embellecedor. No Incluido kit de fijación.
Kit de fijación compatible 43.
[-] Consultar disponibilidad.

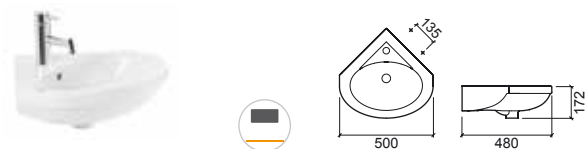

Referencia Descripción € Blanco

139300 ① LAVABO SANPROJECT 50 **129,00€**

504x447x175mm / Piezas palet BL=30
Lavabo mural con orificio para grifería.
Sin embellecedor. Incluido kit de fijación.

139310 ② LAVABO SANPROJECT 60 **146,00€**

603x517x170mm / 17.2Kg / Piezas palet BL=30
Lavabo mural con orificio para grifería.
Sin embellecedor. Incluido kit de fijación.

139320 ③ LAVABO SANPROJECT 70 **161,00€**

700x550x172mm
Lavabo mural con orificio para grifería.
Sin embellecedor. Incluido kit de fijación.
[-] Consultar disponibilidad.

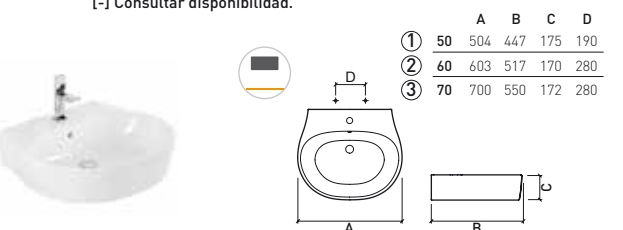



LEYENDA.

Mural

BL. BLANCO / COL. COLOR

LAVABOS MURALES



Referencia Descripción € Blanco € Cromo

109800 ① **LAVABO FLUX 120**  **513,00€**
 1200x450x140mm / 26.4Kg / Piezas palet BL=12
 Lavabo mural con 2 orificios para griferías. Sin rebosadero.
 Incluido kit de fijación y adaptador de Sifón Ref. 4V98.
No compatible con VDA.
 [-] Consultar disponibilidad.

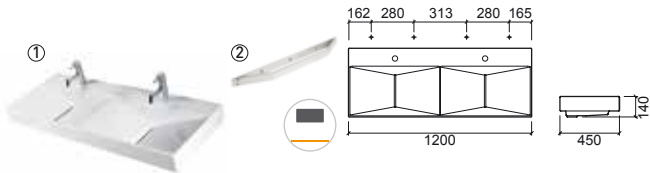
40912 ② **TOALLERO FLUX 120** **318,00€**
 3.7Kg
 Toallero en latón cromado para lavabo Flux 120.
 [-] Consultar disponibilidad.



Referencia Descripción € Blanco € Cromo

109760 ① **LAVABO FLUX 80**  **366,00€**
 800x450x138mm / 19.4Kg / Piezas palet BL=16
 Lavabo mural con orificio para grifería.
 Sin rebosadero. Incluido kit de fijación y adaptador de Sifón Ref. 4V98.
No compatible con VDA.
 [-] Consultar disponibilidad.

40908 ② **TOALLERO FLUX 80** **205,00€**
 2.5Kg
 Toallero en latón cromado para lavabo Flux 80.
 [-] Consultar disponibilidad.

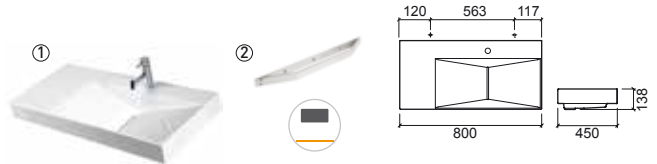



Referencia Descripción € Blanco € Cromo

109780 ① **LAVABO FLUX 100**  **427,00€**
 1000x450x135mm / 26.3Kg / Piezas palet BL=12
 Lavabo mural con orificio para grifería. Sin rebosadero.
 Incluido kit de fijación y adaptador de Sifón Ref. 4V98.
No compatible con VDA.
 [-] Consultar disponibilidad.

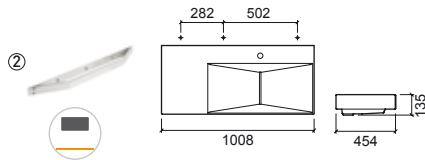
40910 ② **TOALLERO FLUX 100** **251,00€**
 3.1Kg
 Toallero en latón cromado para lavabo Flux 100.
 [-] Consultar disponibilidad.



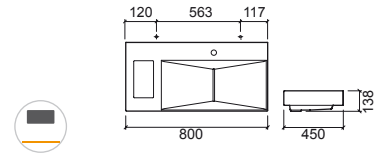

Referencia Descripción € Blanco € Cromo

109770 **LAVABO FLUX 80 C/FURO P/CESTO**  **380,00€**
 800x450x138mm / 18.6Kg / Piezas palet BL=16
 Lavabo mural con orificio para grifería.
 Sin rebosadero. Incluido kit de fijación y adaptador de Sifón Ref. 4V98.
No compatible con VDA. No compatible con toallero.
 Compatible con mueble Flux 60920 y 60900.
 [-] Consultar disponibilidad.



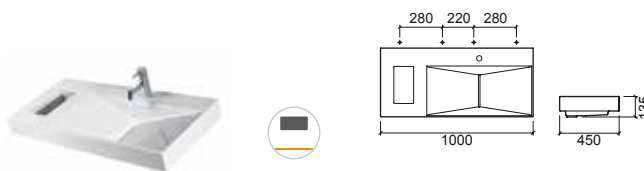

Referencia Descripción € Blanco € Cromo

109790 **LAVABO FLUX 100 C/ORIFICIO P/CESTA**  **442,00€**
 1000x450x135mm / 23.8Kg / Piezas palet BL=12
 Lavabo mural con orificio para grifería.
 Sin rebosadero. Incluido kit de fijación y adaptador de Sifón Ref. 4V98.
No compatible con VDA. No compatible con toallero.
 Compatible con mueble Flux 60920 y 60900.
 [-] Consultar disponibilidad.



Referencia Descripción € Blanco € Cromo

109750 ① **LAVABO FLUX 65**  **308,00€**
 655x390x135mm / 13.0Kg / Piezas palet BL=20
 Lavabo mural sin orificio para grifería.
 Sin rebosadero. Incluido kit de fijación y adaptador de Sifón Ref. 4V98.
No compatible con VDA.
 [-] Consultar disponibilidad.

40906 ② **TOALLERO FLUX 65** **183,00€**
 2.0Kg
 Toallero en latón cromado para lavabo Flux 65.
 [-] Consultar disponibilidad.





LEYENDA.

 No compatible con VDA  Sin orificio para grifería  Mural

BL. BLANCO

LAVABOS MURALES

Referencia Descripción € Blanco € Cromo

109700 ① **LAVABO FLUX 65 C/ORIFICIO P/GRIFERÍA**  **319,00€**
 650x450x135mm / 18.2Kg / Piezas palet BL=20
 Lavabo mural con orificio para grifería.
 Sin rebosadero. Includo kit de fijación y adaptador de Sifón Ref. 4V98.
No compatible con VDA.
 [-] Consultar disponibilidad.

40906 ② **TOALLERO FLUX 65** **183,00€**
 2.0Kg
 Toallero en latón cromado para lavabo Flux 65.
 [-] Consultar disponibilidad.

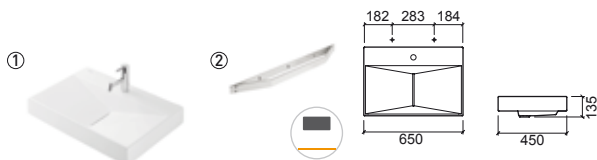

Referencia Descripción € Blanco € Pergamon

108810 **LAVABO PLAN 75** **370,00€** **547,00€**
 750x475x135mm / 23.2Kg / Piezas palet BL-COL=18
 Lavabo mural con orificio para grifería.
 Sin rebosadero. Includo kit de fijación. Válvula compatible Ref. 4V99.
 [-] Consultar disponibilidad.

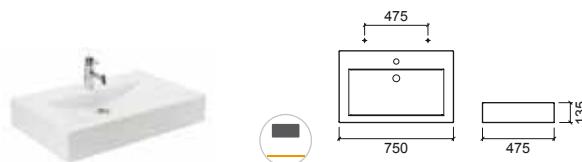

Referencia Descripción € Blanco € Pergamon

108830 **LAVABO PLAN 150** **636,00€** **939,00€**
 1500x470x130mm / 50.6Kg / Piezas palet BL-COL=08
 Lavabo mural con 2 orificios para griferías.
 Sin rebosadero. Includo kit de fijación. Válvula compatible Ref. 4V99.
 [-] Consultar disponibilidad.

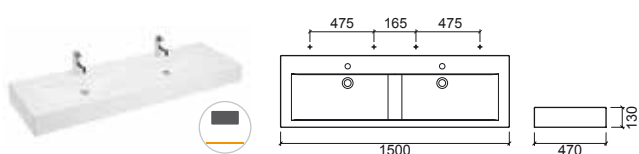

Referencia Descripción € Blanco € Pergamon

108800 **LAVABO PLAN 50** **264,00€** **388,00€**
 495x475x130mm / 14.9Kg / Piezas palet BL-COL=32
 Lavabo mural con orificio para grifería.
 Sin rebosadero. Includo kit de fijación. Válvula compatible Ref. 4V99.
 [-] Consultar disponibilidad.

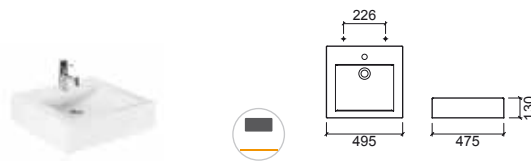

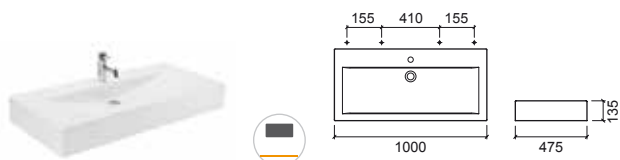

Referencia Descripción € Blanco € Pergamon

108820 **LAVABO PLAN 100** **445,00€** **656,00€**
 1000x475x135mm / 31.4Kg / Piezas palet BL-COL=16
 Lavabo mural con orificio para grifería.
 Sin rebosadero. Includo kit de fijación. Válvula compatible Ref. 4V99.
 [-] Consultar disponibilidad.



Referencia Descripción € Blanco

109850 ① **LAVABO FLOW 94**  **596,00€**
 940x470x200mm / 37.2Kg / Piezas palet BL=10
 Lavabo mural sin orificio para grifería con tapa cerámica.
 Sin rebosadero. Includo kit de fijación. **No compatible con VDA.**
 Válvula compatible Ref. 4V99. Compatible con mueble Flow 64231.
 [-] Consultar disponibilidad.

1T9840 ② **TAPA CERÁMICA FLOW** **42,00€**
 1.8Kg
 Tapa cerámica para lavabo Flow.
 [-] Consultar disponibilidad.

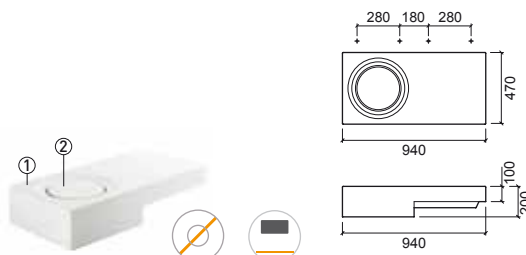

LEYENDA.

 No compatible con VDA

 Sin orificio para grifería

 Mural

BL. BLANCO / COL. PERGAMON

LAVABOS MURALES

Referencia Descripción € Blanco

109840 ① LAVABO FLOW 47  **249,00€**

 470x470x105mm / 17.1Kg / Piezas palet BL=20
Lavabo mural sin orificio para grifería con tapa cerámica.
Sin rebosadero. Incluido kit de fijación. **No compatible con VDA.**
Válvula compatible Ref. 4V99. Compatible con mueble Flow 64201.
[-] Consultar disponibilidad.

1T9840 ② TAPA CERÁMICA FLOW **42,00€**

 1.8Kg
Tapa cerámica para lavabo Flow.
[-] Consultar disponibilidad.

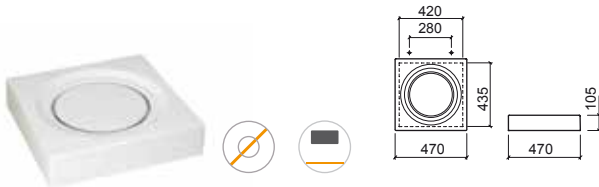



Referencia Descripción € Blanco € Pergamon

109400 ① LAVABO VISTA 50  **157,00€** **189,00€**

 503x432x114mm
Lavabo mural con orificio para grifería. Sin rebosadero. Incluido kit de fijación. **No compatible con VDA.** Válvula compatible Ref. 4V99.
Compatible con mueble Vista 50 60802.

109410 ② LAVABO VISTA 80  **198,00€** **238,00€**

 802x431x114mm / 19.6Kg
Lavabo mural con orificio para grifería. Sin rebosadero. Incluido kit de fijación. **No compatible con VDA.** Válvula compatible Ref. 4V99.
Compatible con mueble Vista 80 60820.

109420 ③ LAVABO VISTA 100  **256,00€** **308,00€**

 1002x431x114mm / 24.7Kg
Lavabo mural con orificio para grifería. Sin rebosadero. Incluido kit de fijación. **No compatible con VDA.** Válvula compatible Ref. 4V99.
Compatible con mueble Vista 1000 60821.

1T9400 TAPA VISTA P/LAVABO 50 **27,00€** **33,00€**

 273x200x17mm / 0.8Kg
Tapa para lavabo Vista para lavabo Vista 50.

Referencia Descripción € Blanco € Pergamon

109430 ① LAVABO VISTA 120  **313,00€** **376,00€**

 1203x432x113mm / 28.3Kg
Lavabo mural con 2 orificios para griferías. Sin rebosadero. Incluido kit de fijación. **No compatible con VDA.** Válvula compatible Ref. 4V99.
Compatible con mueble Vista 120 60830.

109440 ② LAVABO VISTA 140  **370,00€** **445,00€**

 1402x432x106mm
Lavabo mural con 2 orificios para griferías. Sin rebosadero. Incluido kit de fijación. **No compatible con VDA.** Válvula compatible Ref. 4V99.
Compatible con mueble Vista 140 60831.

1T9410 TAPA VISTA **32,00€** **39,00€**

 325x200x17mm / 1.8Kg
Tapa para lavabo Vista excepto para lavabo Vista 50.

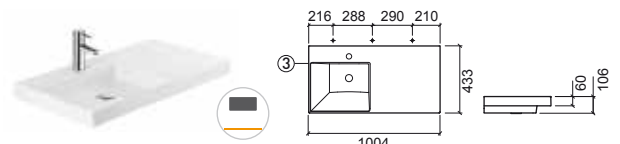
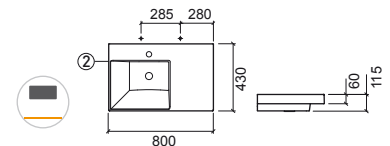
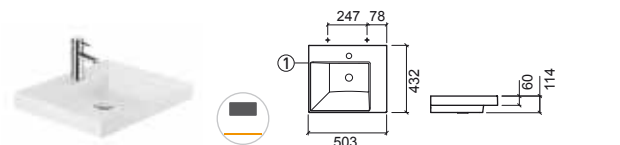
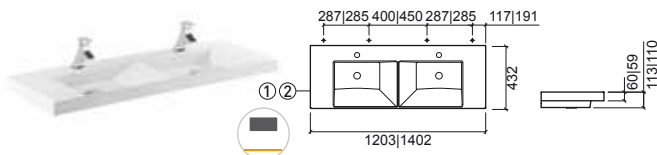

Referencia Descripción € Blanco

109920 ① LAVABO VISTA 90  **237,00€**

 902x431x111mm
Lavabo mural con orificio para grifería. Sin rebosadero. Incluido kit de fijación. **No compatible con VDA.** Válvula compatible Ref. 4V99.
Compatible con mueble Vista 90 60801.
[-] Consultar disponibilidad.

1T9410 TAPA VISTA **32,00€**

 325x200x17mm / 1.8Kg
Tapa para lavabo Vista excepto para lavabo Vista 50.

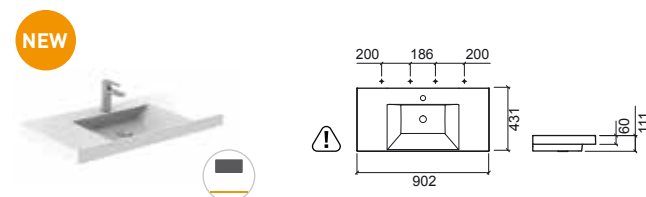

Referencia Descripción € Blanco € Pergamon

109880 LAVABO PALM 120  **435,00€** **521,00€**

 1200x500x145mm / 31.4Kg / Piezas palet BL-COL=14
Lavabo mural con orificio para grifería.
Sin rebosadero. Incluido kit de fijación. **No compatible con VDA.**
Válvula compatible Ref. 4V99.

4040411 ② PAR DE TOALLEROS PALM **157,00€**

 1.2Kg
Par de toalleros en latón cromado para lavabos Palm 80, 100 y 120.

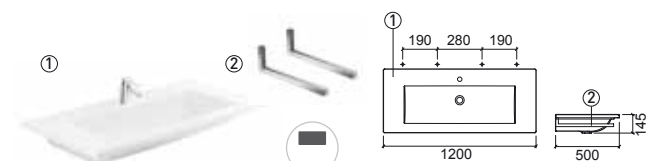

LEYENDA.

 No compatible con VDA  Sin orificio para grifería  Mural  Dimensiones sujetas a variaciones

BL. BLANCO / COL. PERGAMON

LAVABOS MURALES

Referencia Descripción € Blanco € Pergamon

109870 ① LAVABO PALM 100  **362,00€** **435,00€**

 1000x500x150mm / 27.1Kg / Piezas palet BL-COL=14
Lavabo mural con orificio para grifería. Sin rebosadero. Incluido kit de fijación. **No compatible con VDA.** Válvula compatible Ref. 4V99.

4040411 ② PAR DE TOALLEROS PALM **157,00€**

 1.2Kg
Par de toalleros en latón cromado para lavabos Palm 80, 100 y 120.

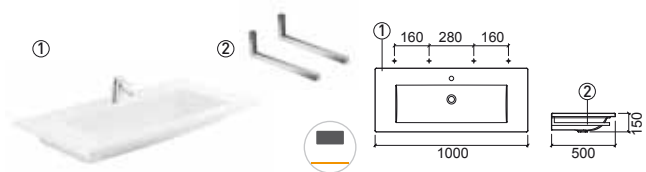

Referencia Descripción € Blanco € Pergamon

109830 ① LAVABO PALM 80  **290,00€** **349,00€**

 800x500x145mm / 20.5Kg / Piezas palet BL-COL=16
Lavabo mural con orificio para grifería. Sin rebosadero. Incluido kit de fijación. **No compatible con VDA.** Válvula compatible Ref. 4V99.

4040411 ② PAR DE TOALLEROS PALM **157,00€**

 1.2Kg
Par de toalleros en latón cromado para lavabos Palm 80, 100 y 120.

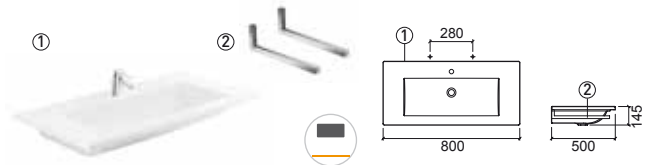

Referencia Descripción € Blanco € Pergamon

109820 ① LAVABO PALM 65  **236,00€** **283,00€**

 650x450x145mm / 6.6Kg / Piezas palet BL-COL=20
Lavabo mural con orificio para grifería. Sin rebosadero. Incluido kit de fijación. **No compatible con VDA.** Válvula compatible Ref. 4V99.

40405 ② PAR DE TOALLEROS PALM P/LAVABO 65 **151,00€**

 1.1Kg
Par de toalleros en latón cromado para lavabos Palm 65.

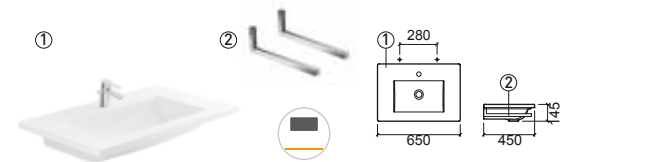

Referencia Descripción € Blanco € Pergamon

109810 ① LAVABO PALM 50  **183,00€** **218,00€**

 500x400x135mm / 11.3Kg / Piezas palet BL-COL=32
Lavabo mural con orificio para grifería.
Sin rebosadero. Incluido kit de fijación. **No compatible con VDA.** Válvula compatible Ref. 4V99.

40403 ② PAR DE TOALLEROS PALM P/LAVABO 50 **147,00€**

 1.0Kg
Par de toalleros en latón cromado para lavabos Palm 50.

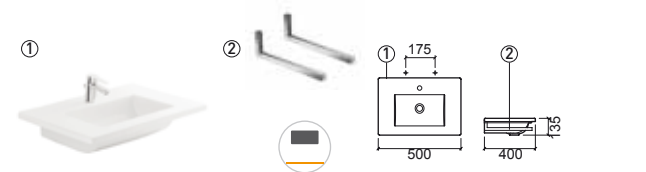

Referencia Descripción € Blanco

136950 LAVABO SANLIFE 40x40 C/ORIFICIO P/GRIFERÍA **175,00€**

 400x400x145mm / 10.9Kg / Piezas palet BL=36
Lavabo mural sin embellecedor. Incluido kit de fijación.

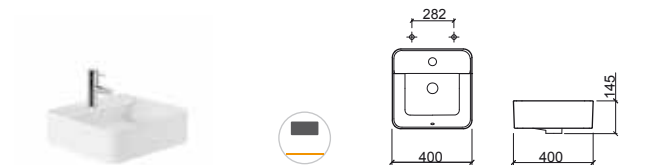

Referencia Descripción € Blanco

136900 ① LAVABO SANLIFE 60x35 C/ORIFICIO P/GRIFERÍA **197,00€**

 600x350x143mm / 13.0Kg
Lavabo mural sin embellecedor. Incluido kit de fijación.

136910 ② LAVABO SANLIFE 60x40 C/ORIFICIO P/GRIFERÍA **203,00€**

 602x400x144mm / 15.7Kg / Piezas palet BL-COL=18
Lavabo mural sin embellecedor. Incluido kit de fijación.

136920 ③ LAVABO SANLIFE 80x35 C/ORIFICIO P/GRIFERÍA **223,00€**

 800x350x143mm / 16.9Kg
Lavabo mural sin embellecedor. Incluido kit de fijación.

136930 ④ LAVABO SANLIFE 80x40 C/ORIFICIO P/GRIFERÍA **230,00€**

 802x400x143mm / 19.9Kg
Lavabo mural sin embellecedor. Incluido kit de fijación.

	A	B	C	D		A	B	C	D		
①	60	600	350	143	285	③	80	800	350	143	280
②	60	602	400	144	285	④	80	802	400	143	282

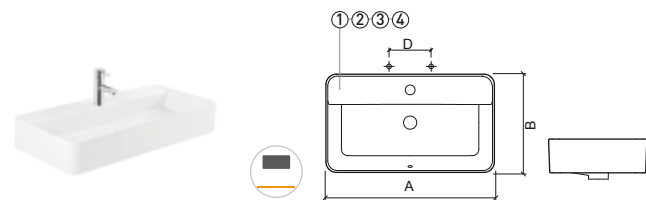

LEYENDA.

 No compatible con VDA

 Sin orificio para grifería

 Mural

BL. BLANCO / COL. PERGAMON

LAVABOS MURALES

Referencia Descripción € Blanco € Pergamon

118100 ① **LAVABO NOVELDA PLUS 50 C/ORIFICIO P/GRIFERIA** **130,00€** **143,00€**
 500x455x140mm
 Lavabo mural con orificio para grifería, con rebosadero y embellecedor. Includido kit de fijación.

118110 ② **LAVABO NOVELDA PLUS 60 C/ORIFICIO P/GRIFERIA** **165,00€** **204,00€**
 606x456x140mm / 14.4Kg / Piezas palet BL-COL=30
 Lavabo mural con orificio para grifería, con rebosadero y embellecedor. Includido kit de fijación.

118120 ③ **LAVABO NOVELDA PLUS 70 C/ORIFICIO P/GRIFERIA** **201,00€** **242,00€**
 705x455x130mm
 Lavabo mural con orificio para grifería, con rebosadero y embellecedor. Includido kit de fijación.

118130 ④ **LAVABO NOVELDA PLUS 80 C/ORIFICIO P/GRIFERIA** **211,00€**
 803x451x139mm
 Lavabo mural con orificio para grifería, con rebosadero y embellecedor. Includido kit de fijación.
 [-] Consultar disponibilidad.

	A	B	C	D
①	50	500	455	140
②	60	606	456	140
③	70	705	455	130
④	80	803	451	139



Referencia Descripción € Blanco

118109 ① **LAVABO NOVELDA PLUS 50** **130,00€**
 500x455x140mm
 Lavabo mural sin orificio para grifería, con rebosadero y embellecedor. Includido kit de fijación.

118119 ② **LAVABO NOVELDA PLUS 60** **165,00€**
 606x456x140mm / 14.4Kg / Piezas palet BL=30
 Lavabo mural sin orificio para grifería, con rebosadero y embellecedor. Includido kit de fijación.

118129 ③ **LAVABO NOVELDA PLUS 70** **201,00€**
 705x455x130mm
 Lavabo mural sin orificio para grifería, con rebosadero y embellecedor. Includido kit de fijación.

	A	B	C	D
①	50	500	455	140
②	60	606	456	140
③	70	705	455	133



Referencia Descripción € Blanco

108460 **LAVABO CLEAN 123** **366,00€**
 1227x465x130mm / 29.0Kg
 Lavabo mural con 2 orificios para griferías, con válvula siempre abierta incluida. Sin rebosadero. Includido kit de fijación. **No compatible con VDA.** Válvula compatible Ref. 49800 incluida. Compatible con mueble Clean 120 65820.
 [-] Consultar disponibilidad.

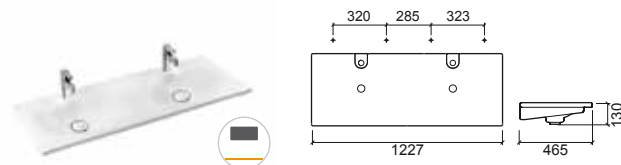

Referencia Descripción € Blanco

108470 **LAVABO CLEAN 123 C/TOALLEROS** **427,00€**
 1400x465x143mm / 28.0Kg / Piezas palet BL=14
 Lavabo mural con 2 orificios para griferías, con válvula siempre abierta incluida y toalleros Derecho e Izquierdo. Sin rebosadero. Includido kit de fijación. **No compatible con VDA.** Válvula compatible Ref. 49800 incluida. Compatible con mueble Clean 120 65820.
 [-] Consultar disponibilidad.

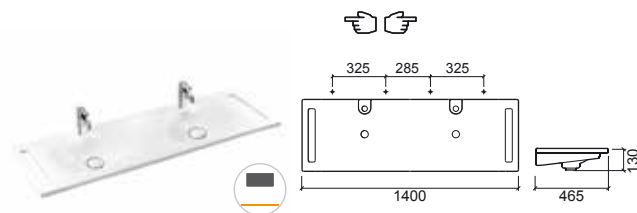

Referencia Descripción € Blanco

108440 **LAVABO CLEAN 103** **290,00€**
 1030x470x150mm / 26.4Kg
 Lavabo mural con orificio para grifería con válvula siempre abierta incluida. Sin rebosadero. Includido kit de fijación. **No compatible con VDA.** Válvula compatible Ref. 49800 incluida. Compatible con mueble Clean 103 65720.
 [-] Consultar disponibilidad.

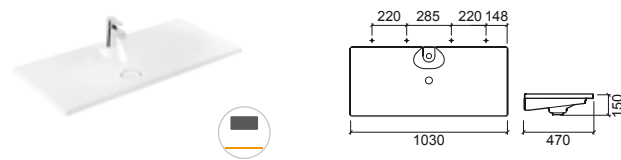

LEYENDA.

Mural
 No compatible con VDA
 Toallero izquierdo
 Toallero derecho
 Dimensiones sujetas a variaciones

BL. BLANCO / COL. PERGAMON

LAVABOS MURALES

Referencia Descripción € Blanco

108450 **LAVABO CLEAN 103 C/TOALLERO IZQ.**  **343,00€**
 1112x468x149mm / 29.8Kg
 Lavabo mural con orificio para grifería, con válvula siempre abierta incluida y toallero izquierdo. Sin rebosadero. Incluido kit de fijación.
No compatible con VDA. Válvula compatible Ref. 49800 incluida.
 Compatible con mueble Clean 103 65720.
 [-] Consultar disponibilidad

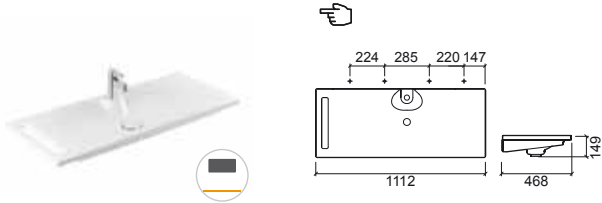

Referencia Descripción € Blanco

108400 **LAVABO CLEAN 63**  **239,00€**
 630x465x145mm / 17.0Kg / Piezas palet BL=20
 Lavabo mural con orificio para grifería con válvula siempre abierta incluida. Sin rebosadero. Incluido kit de fijación. **No compatible con VDA.** Válvula compatible Ref. 49800 incluida. Compatible con mueble Clean 63 65520.
 [-] Consultar disponibilidad

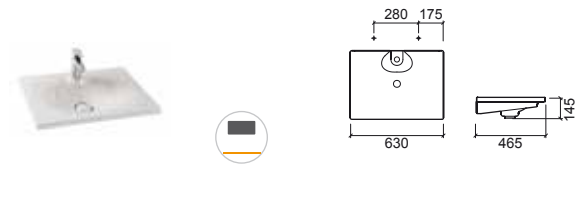

Referencia Descripción € Blanco

108420 **LAVABO CLEAN 83**  **263,00€**
 835x465x146mm / 21.8Kg / Piezas palet BL=16
 Lavabo mural con orificio para grifería con válvula siempre abierta incluida. Sin rebosadero. Incluido kit de fijación. **No compatible con VDA.** Válvula compatible Ref. 49800 incluida. Compatible con mueble Clean 83 65620.
 [-] Consultar disponibilidad

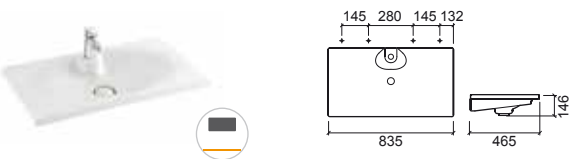

Referencia Descripción € Blanco

108410 **LAVABO CLEAN 63 C/TOALLERO IZQ.**  **284,00€**
 715x465x140mm / 18.3Kg / Piezas palet BL=16
 Lavabo mural con orificio para grifería, con válvula siempre abierta incluida y toallero izquierdo. Sin rebosadero. Incluido kit de fijación. **No compatible con VDA.** Válvula compatible Ref. 49800 incluida. Compatible con mueble Clean 63 65520.
 [-] Consultar disponibilidad

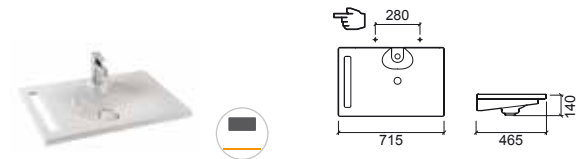

Referencia Descripción € Blanco

108430 **LAVABO CLEAN 83 C/TOALLERO IZQ.**  **313,00€**
 920x465x150mm / 22.2Kg / Piezas palet BL=14
 Lavabo mural con orificio para grifería, con válvula siempre abierta incluida y toallero izquierdo. Sin rebosadero. Incluido kit de fijación.
No compatible con VDA. Válvula compatible Ref. 49800 incluida.
 Compatible con mueble Clean 83 65620.
 [-] Consultar disponibilidad

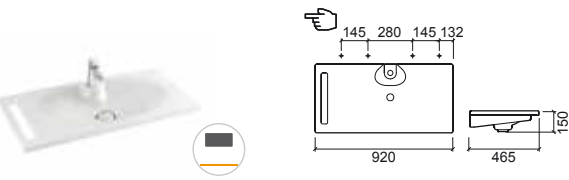

Referencia Descripción € Blanco

109330 **LAVABO BLEND**  **662,00€**
 650x454x360mm / 23.5Kg / Piezas palet BL=12
 Lavabo mural con cascada. Sin rebosadero. Incluido kit de fijación. **No compatible con VDA.** Válvula compatible Ref. 4V99.
 Compatible con espejo Blend 66271.

66271 **ESPEJO C/ARMARIO BLEND** **708,00€**

650x130x750mm / 25.3Kg
 Espejo en MDF blanco con armario para lavabo Blend.

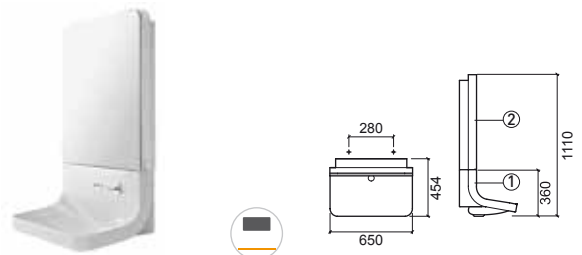

LEYENDA.

 Toallero izquierdo



 No compatible con VDA



 Mural



BL. BLANCO



LAVABOS MURALES

Referencia Descripción € Blanco

109300004D ① **LAVABO NOTE 60 DCH. C/ORIFICIO P/GRIFERÍA**  **339,00€**
 605x300x200mm / 20.5Kg / Piezas palet BL=20
 Lavabo mural derecho con orificio para grifería.
 Sin rebosadero. Incluido kit de fijación. **No compatible con VDA.**
 Válvula compatible Ref. 4V99.
 [-] Consultar disponibilidad



109300004E ② **LAVABO NOTE 60 IZQ. C/ORIFICIO P/GRIFERÍA**  **339,00€**
 605x300x200mm / 20.5Kg / Piezas palet BL=20
 Lavabo mural izquierdo con orificio para grifería.
 Sin rebosadero. Incluido kit de fijación. **No compatible con VDA.**
 Válvula compatible Ref. 4V99.
 [-] Consultar disponibilidad

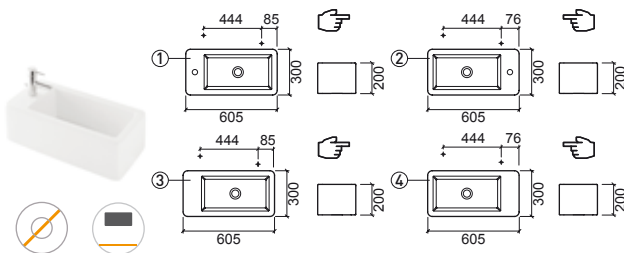

109309004D ③ **LAVABO NOTE 60 DCH.**  **339,00€**
 605x300x200mm / 20.5Kg / Piezas palet BL=20
 Lavabo mural derecho sin orificio para grifería.
 Sin rebosadero. Incluido kit de fijación. **No compatible con VDA.**
 Válvula compatible Ref. 4V99.
 [-] Consultar disponibilidad

109309004E ④ **LAVABO NOTE 60 IZQ.**  **339,00€**
 605x300x200mm / 20.5Kg / Piezas palet BL=20
 Lavabo mural izquierdo sin orificio para grifería.
 Sin rebosadero. Incluido kit de fijación. **No compatible con VDA.**
 Válvula compatible Ref. 4V99.
 [-] Consultar disponibilidad





Referencia Descripción € Blanco

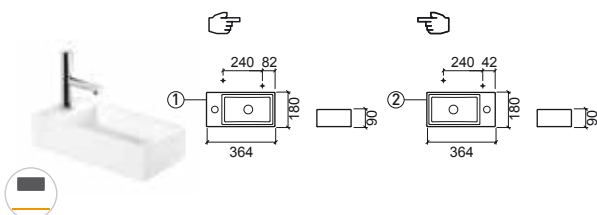

108100004D ① **LAVABO NOTE 36x18 DCH. C/ORIFICIO P/GRIFERÍA**  **88,00€**
 364x180x90mm
 Lavabo mural derecho con orificio para grifería.
 Sin rebosadero. **No compatible con VDA.** Válvula compatible Ref. 4V99.
 [-] Consultar disponibilidad



108100004E ② **LAVABO NOTE 36x18 IZQ. C/ORIFICIO P/GRIFERÍA**  **88,00€**
 364x180x90mm
 Lavabo mural izquierdo con orificio para grifería.
 Sin rebosadero. **No compatible con VDA.** Válvula compatible Ref. 4V99.
 [-] Consultar disponibilidad







Referencia Descripción € Blanco



109730004F ① **LAVABO NOTE 45 FRONTAL C/ORIFICIO P/GRIFERÍA**  **201,00€**
 250x450x200mm / 13.4Kg / Piezas palet BL=20
 Lavabo mural con orificio para grifería.
 Sin rebosadero. Incluido kit de fijación. **No compatible con VDA.**
 Válvula compatible Ref. 4V99.
 [-] Consultar disponibilidad

109730004D ② **LAVABO NOTE 45 DCH. C/ORIFICIO P/GRIFERÍA**  **201,00€**
 450x250x200mm / 13.4Kg / Piezas palet BL=20
 Lavabo mural derecho con orificio para grifería.
 Sin rebosadero. Incluido kit de fijación. **No compatible con VDA.**
 Válvula compatible Ref. 4V99.
 [-] Consultar disponibilidad

109730004E ③ **LAVABO NOTE 45 IZQ. C/ORIFICIO P/GRIFERÍA**  **201,00€**
 450x250x200mm / 13.4Kg / Piezas palet BL=20
 Lavabo mural izquierdo con orificio para grifería.
 Sin rebosadero. Incluido kit de fijación. **No compatible con VDA.**
 Válvula compatible Ref. 4V99.
 [-] Consultar disponibilidad

109739004F ④ **LAVABO NOTE 45 FRONTAL**  **201,00€**
 250x450x200mm / 13.4Kg / Piezas palet BL=20
 Lavabo mural sin orificio para grifería.
 Sin rebosadero. Incluido kit de fijación. **No compatible con VDA.**
 Válvula compatible Ref. 4V99.
 [-] Consultar disponibilidad

109739004D ⑤ **LAVABO NOTE 45 DCH.**  **201,00€**
 450x250x200mm / 13.4Kg / Piezas palet BL=20
 Lavabo mural derecho sin orificio para grifería.
 Sin rebosadero. Incluido kit de fijación. **No compatible con VDA.**
 Válvula compatible Ref. 4V99.
 [-] Consultar disponibilidad

109739004E ⑥ **LAVABO NOTE 45 IZQ.**  **201,00€**
 450x250x200mm / 13.4Kg / Piezas palet BL=20
 Lavabo mural izquierdo sin orificio para grifería.
 Sin rebosadero. Incluido kit de fijación. **No compatible con VDA.**
 Válvula compatible Ref. 4V99.
 [-] Consultar disponibilidad

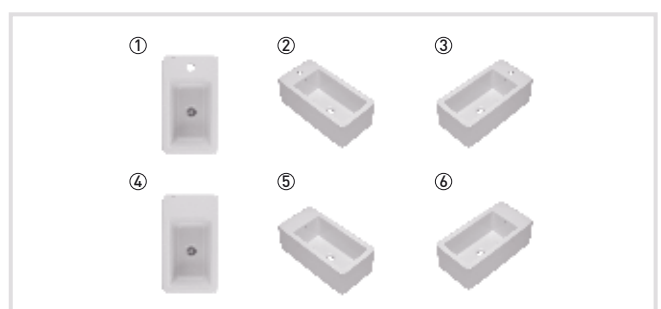
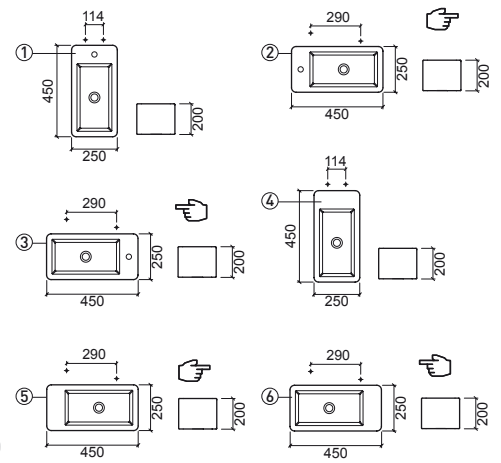

LEYENDA.

 No compatible con VDA  Sin orificio para grifería  Mural

BL. BLANCO

LAVABOS MURALES

Referencia Descripción € Blanco

123330 LAVABO STATUS 50x39x50  **482,00€**

 506x394x500mm / 32.3Kg / Piezas palet BL=12
Lavabo mural sin orificio para grifería.
Sin rebosadero. Incluido kit de fijación. **No compatible con VDA.**
Válvula compatible Ref. 4V99.

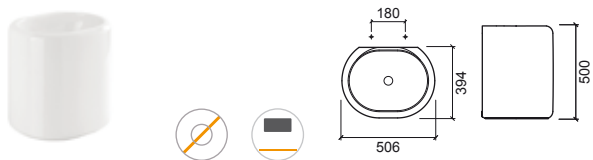

Referencia Descripción € Blanco

123300 LAVABO STATUS 55x34x30 **393,00€**
C/ORIFICIO P/GRIFERIA

 550x343x300mm / 21.7Kg / Piezas palet BL=12
Incluido kit de fijación. Con embellecedor.

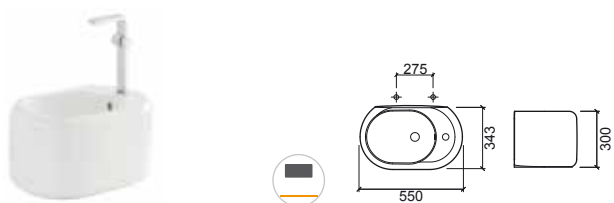

LEYENDA.

 Sin orificio para grifería

 No compatible con VDA

 Mural

BL. BLANCO

VÁLVULAS / SIFONES

Referencia	Descripción	€ Cromo	€ Color
4V94	VÁLVULA TIC-TAC UNIVERSAL ESPEJO PEQUEÑO ABS CR 0.1Kg	9,40€	
4V91	VÁLVULA TIC-TAC UNIVERSAL ESPEJO GRANDE 0.4Kg Disponible en: Col, Co/Bl, Col/Negro.	28,10€	44,00€
4V92	VÁLVULA TIC-TAC UNIVERSAL ESPEJO PEQUEÑO 0.5Kg	20,20€	
4V93	VÁLVULA TIC-TAC UNIVERSAL ESPEJO CUADRADO 0.5Kg	37,00€	
4V99	VÁLVULA SIEMPRE ABIERTA PARA LAVABOS 0.4Kg Disponible en: grafito [03], dorado [12], cobre [96] y níquel [B3].	28,10€	91,00€
4V99	VÁLVULA SIEMPRE ABIERTA PARA LAVABOS 0.4Kg Disponible en: blanco [10] y negro [16].		48,40€



Referencia	Descripción	€ Cromo	€ Color
4V96	① SIFÓN TÉCNICO CUADRADO 1.0Kg	66,00€	
4V95	② SIFÓN TÉCNICO REDONDO 0.3Kg En cromo y negro.	53,00€	83,00€
4V35	③ SIFÓN TÉCNICO REDONDO 1.1Kg En grafito [03], dorado [12], cobre [96] y níquel [B3].		252,00€



Referencia	Descripción	€ Blanco
47221	TAPA ORIFICIOS P/LAVABOS Y FREGADEROS 0.1Kg	5,00€







MUEBLES

- 147 Status
- 148 WCA
- 150 Hi-d-den
- 151 Flow
- 152 Flux
- 153 Round
- 153 Frame
- 154 Join
- 154 Sanibold
- 155 Urb.Y NEW
- 155 Urb.Y Plus NEW
- 156 View NEW
- 157 Alicante
- 158 Clean
- 160 Sanlife
- 164 Vista
- 166 Look
- 168 Área
- 174 Emma
- 175 Riba NEW
- 175 Blink

Espejos

- 177 Dream NEW



Referencia Descripción € Blanco € Cherry Roman

62320 ① MUEBLE STATUS 60 **362,00€**

600x410x250mm / 17Kg
Cajón en aglomerado melamínico y mueble en estratificado chapado de melamina con acabado en **Cherry Roman**. Compatible con lavabo 123330.

62321 ② MUEBLE STATUS 90 **519,00€**

900x450x250mm / 24.5Kg
Cajón en aglomerado melamínico y mueble en estratificado chapado de melamina con acabado en **Cherry Roman**. Compatible con lavabo 123310.

62300 ③ MUEBLE STATUS 75 **478,00€**

750x390x250mm / 18.0Kg
Cajón en aglomerado melamínico y mueble en estratificado chapado de melamina con acabado en **Cherry Roman**. Compatible con lavabo 123330. Compatible con mueble columna suspendida 62331.

62331 ④ MUEBLE COLUMNA Suspendida STATUS C/ TOALLERO DCHO. **478,00€**

350x390x750mm / 18Kg
Mueble con 2 estanterías interiores. Puerta en aglomerado melamínico y mueble en estratificado chapado de melamina con acabado en **Cherry Roman**. Compatible con mueble 75 62300

123330 LAVABO STATUS 50x38 **482,00€**

506x394x500mm / 32.3Kg

123310 LAVABO STATUS 56x45 **323,00€**

558x457x180mm / 14.9Kg

Referencia Descripción € Blanco € Cherry Roman

62301 MUEBLE SEMIENCASTRAR **490,00€**

650x470x250mm / 17.0Kg
Cajón en aglomerado melamínico y mueble en estratificado chapado de melamina con acabado en **Cherry Roman**. Compatible con lavabo 123350.

123350 LAVABO STATUS SEMIENCASTRAR **500,00€**

605x408x180mm / 14.5Kg

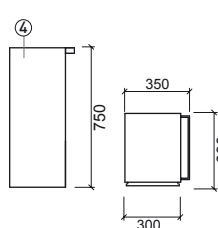
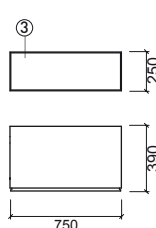
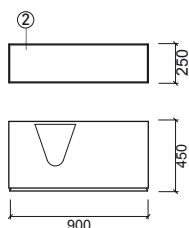
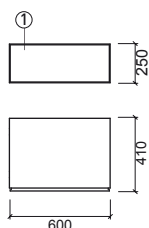
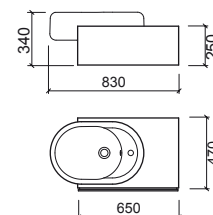

LEYENDA.

En caja

WCA



Referencia Descripción € Blanco

- 61190** ① **ENCIMERA WCA 60** **1.379,00€**

600x600x50mm / 14.5Kg
Encimera en Corian **blanco**.
- 61192** ② **ENCIMERA WCA 60 P/LAV. ENCASTRAR** **1.421,00€**

600x600x50mm / 28.2Kg
Encimera en Corian **blanco**. Compatible con lavabo de encastrar WCA 111360.
- 61191** ③ **ENCIMERA WCA 90** **1.845,00€**

900x600x50mm / 20.2Kg
Encimera en Corian **blanco**.
- 61193** ④ **ENCIMERA WCA 90 P/LAV. ENCASTRAR** **1.894,00€**

900x600x50mm / 39.1Kg
Encimera en Corian **blanco**. Compatible con lavabo de encastrar WCA 111360.
- 111360** **LAVABO WCA Ø45** **267,00€**

Ø450x280mm / 9.1Kg
Plano de corte: Ø420mm.

Referencia Descripción € Blanco

- 61103** ① **ENCIMERA WCA 60 P/LAV. ENC. C/ARMARIO PUERTA DCHA.** **1.859,00€**

600x600x450mm / 27.5Kg
Encimera en Corian **blanco**. Mueble en MDF hidrófugo lacado en **blanco**. Compatible con lavabo de encastrar WCA 111360.
- 61102** ② **ENCIMERA WCA 60 P/LAV. ENC. C/ARMARIO PUERTA IZQ.** **1.859,00€**

600x600x450mm / 27.5Kg
Encimera en Corian **blanco**. Mueble en MDF hidrófugo lacado en **blanco**. Compatible con lavabo de encastrar WCA 111360.
- 61104** ③ **ENCIMERA WCA 90 P/LAV. ENC. C/ARMARIO** **2.397,00€**

900x600x450mm / 39.5Kg
Encimera en Corian **blanco**. Mueble en MDF hidrófugo lacado en **blanco**. Compatible con lavabo de encastrar WCA 111360.
- 111360** **LAVABO WCA Ø45** **267,00€**

Ø450x280mm / 9.1Kg
Plano de corte: Ø420mm.

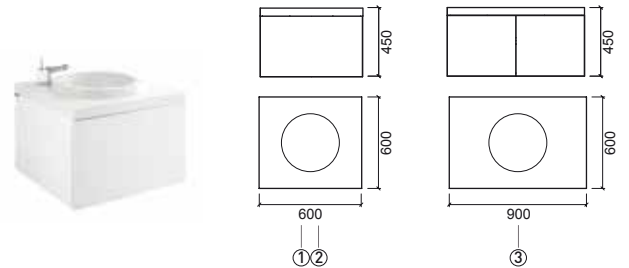
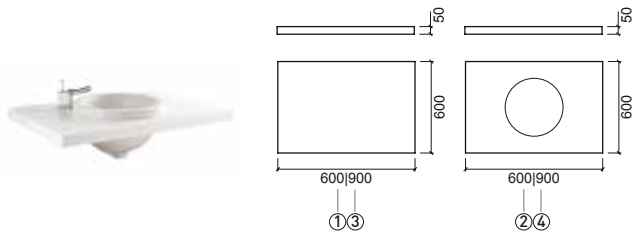

LEYENDA.

En caja

Referencia Descripción € Blanco

61100 ① ENCIMERA WCA 60 C/CAJONES 1.771,00€

600x600x150mm / 35.4Kg
Encimera en Corian blanco. Mueble en MDF hidrófugo lacado en blanco.

61101 ② ENCIMERA WCA 90 C/CAJONES 2.356,00€

900x600x150mm / 52.2Kg
Encimera en Corian blanco. Mueble en MDF hidrófugo lacado en blanco.

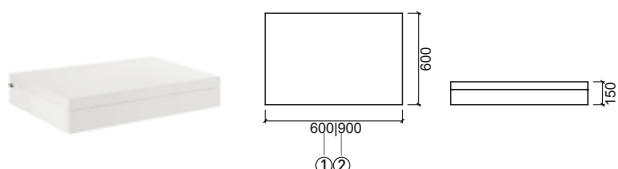

Referencia Descripción € Blanco

61120 ① BLOQUE CAJONES WCA 60 1.044,00€

600x600x380mm
Mueble en MDF hidrófugo lacado en blanco.

61121 ② BLOQUE CAJONES WCA 90 1.238,00€

900x600x380mm / 54.3Kg
Mueble en MDF hidrófugo lacado en blanco.

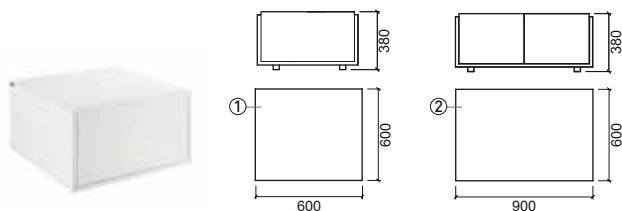

Referencia Descripción € Blanco

61133 ① ESTANTERÍA WCA 60 317,00€

600x220x220mm / 7.4Kg
Estantería en MDF hidrófugo lacado en blanco.

61134 ② ESTANTERÍA WCA 90 358,00€

900x220x220mm / 10.5Kg
Estantería en MDF hidrófugo lacado en blanco.



Referencia Descripción € Blanco € Cromo

61170 ① ESPEJO WCA 60 C/LUMINACIÓN 623,00€

600x220x400mm / 12.5Kg
Espejo en MDF hidrófugo lacado en blanco.
Con 1 aplique con 2 lámparas halógenas 40W/230V.

61172 ② ESPEJO WCA 60 C/ESTANTERÍA E ILUMINACIÓN 700,00€

600x220x600mm / 16.5Kg
Espejo en MDF hidrófugo lacado en blanco.
Con 1 aplique con 2 lámparas halógenas 40W/230V.

61171 ③ ESPEJO WCA 90 C/LUMINACIÓN 708,00€

900x220x400mm / 6.7Kg
Espejo en MDF hidrófugo lacado en blanco.
Con 1 aplique con 2 lámparas halógenas 40W/230V.

61173 ④ ESPEJO WCA 90 C/ESTANTERÍA E ILUMINACIÓN 776,00€

900x220x600mm / 23.1Kg
Espejo en MDF hidrófugo lacado en blanco.
Con 1 aplique con 2 lámparas halógenas 40W/230V.

6A547000 ⑤ APLIQUE P/ESPEJO WCA 55,00€

0.4Kg
Cromado. Con 1 aplique con 2 lámparas halógenas 40W/230V.

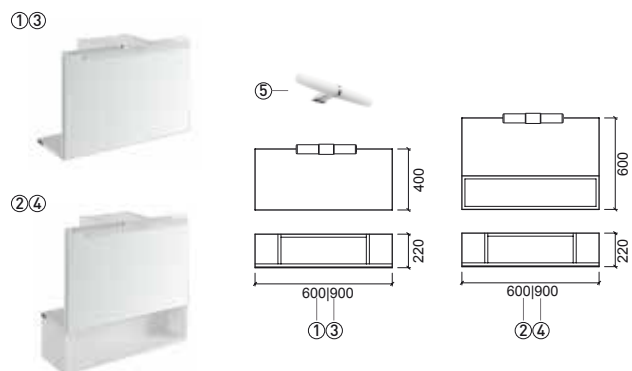

Referencia Descripción € Blanco

61130 PEDESTAL METÁLICO WCA 462,00€

Ø450x525x430mm / 10.0Kg
Pedestal en chapa de acero lacada en blanco.
Compatible con lavabo de encastrar WCA 111360.

111360 LAVABO WCA Ø45 267,00€

Ø450x280mm / 9.1Kg

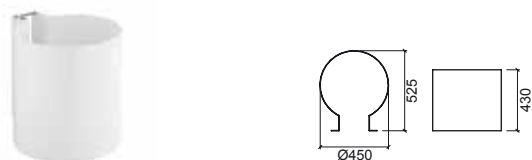

LEYENDA.

En caja

HI-DDEN



Referencia	Descripción	€ Blanco
------------	-------------	----------

61601 **BANCADA HI-DDEN 100** **545,00€**
 1000x499x360mm / 26.0Kg
 Mueble en MDF lacado con acabado **blanco**. Compatible con lavabos Hi-d-den 109930 y espejo Sanlife 100x80 61970.

109930 **LAVABO HI-DDEN 66** **362,00€**

660x437x135mm / 17.5Kg
 Plano de corte: Ø150mm.

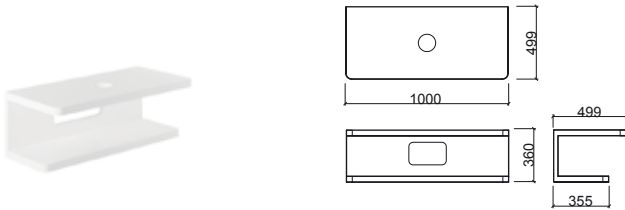

Referencia	Descripción	€ Blanco
------------	-------------	----------

61602 **BANCADA HI-DDEN 160** **807,00€**
 1600x509x360mm / 40.0Kg
 Mueble en MDF lacado con acabado **blanco**. Compatible con lavabos Hi-d-den 109940 y espejo Sanlife 160x80 61972.

109940 **LAVABO HI-DDEN 120** **425,00€**

1206x440x135mm / 29.5Kg
 Plano de corte: Ø150mm.

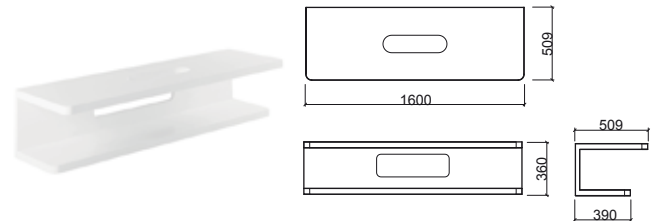

Referencia	Descripción	€ Cromo
------------	-------------	---------

41606 **TOALLERO HI-DDEN 100** **339,00€**
 999x110x30 / 2.2Kg
 Toallero en latón cromado.



Referencia	Descripción	€ Cromo
------------	-------------	---------

41607 **TOALLERO HI-DDEN 160** **597,00€**
 1599x110x30mm / 3.3Kg
 Toallero en latón cromado.

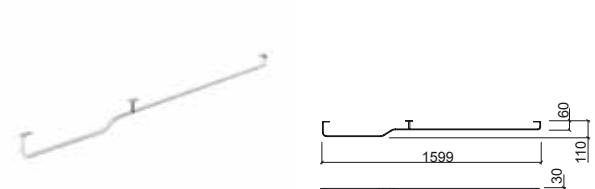

LEYENDA.

En caja



Referencia	Descripción	€ Blanco	€ Zebrano
------------	-------------	----------	-----------

64231	MUEBLE FLOW 94		1.265,00€
--------------	-----------------------	--	------------------

 470x370x470mm / 28.6Kg
Mueble con cajón en MDF hidrófugo chapado en **zebrano**.
Compatible con lavabo Flow 109850.
[-] Consultar disponibilidad.

109850	LAVABO FLOW 94	596,00€	
---------------	-----------------------	----------------	--

 940x470x200mm / 37.2Kg
[-] Consultar disponibilidad.

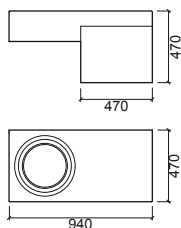

Referencia	Descripción	€ Blanco	€ Zebrano
------------	-------------	----------	-----------

64201	MUEBLE FLOW 47		898,00€
--------------	-----------------------	--	----------------

 470x370x470mm / 15.8Kg
Mueble con puerta en MDF hidrófugo chapado en **zebrano**.
Compatible con lavabo Flow 109840.
[-] Consultar disponibilidad.

109840	LAVABO FLOW 47	249,00€	
---------------	-----------------------	----------------	--

 470x470x105mm / 17.1Kg
[-] Consultar disponibilidad.

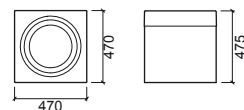

Referencia	Descripción	€ Zebrano
------------	-------------	-----------

64270	ESPEJO FLOW 94	647,00€
--------------	-----------------------	----------------

 940x180x650mm / 19.3Kg
Espejo con estantería en MDF hidrófugo chapado en **zebrano**.
[-] Consultar disponibilidad.

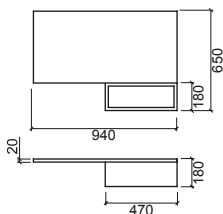

Referencia	Descripción	€ Zebrano
------------	-------------	-----------

64272	ESPEJO FLOW 47	513,00€
--------------	-----------------------	----------------

 470x20x840mm / 9.6Kg
Espejo con orificio para grifería en MDF hidrófugo chapado en **zebrano**.
[-] Consultar disponibilidad.

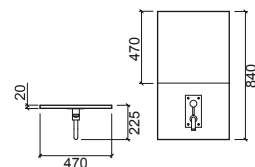

LEYENDA.

 En caja

FLUX



Referencia	Descripción	€ Blanco	€ Roble
60920	MUEBLE FLUX C/CESTA 📦 305x450x450mm / 15.6Kg Mueble en aglomerado hidrófugo chapado en melamina con acabado en Roble . Compatible con lavabos Flux mural 109770 y 109790. [-] Consultar disponibilidad.		466,00€
60900	MUEBLE FLUX 📦 305x450x450mm / 11.5Kg Mueble en aglomerado hidrófugo chapado en melamina en Roble . Compatible con lavabos Flux mural 109770 y 109790 con orificio p/cesta. [-] Consultar disponibilidad.		398,00€
109770	LAVABO FLUX 80 C/ORIFICIO P/CESTA 📦 800x450x138mm / 18.6Kg [-] Consultar disponibilidad.	380,00€	
109790	LAVABO FLUX 100 C/ORIFICIO P/CESTA 📦 1000x450x135mm / 23.8Kg [-] Consultar disponibilidad.	442,00€	

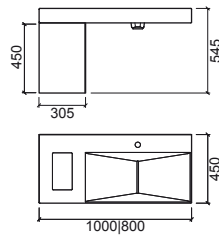

LEYENDA.

📦 En caja

ROUND



Referencia	Descripción	€ Blanco	€ Color*
------------	-------------	----------	----------

6753023	① MUEBLE ROUND		1.279,00€
----------------	----------------	--	------------------

📦 Ø446x750mm / 13.2Kg
Mueble en **Corcho**. Compatible con lavabo Round 108990.

6753000	② MUEBLE ROUND C/PORTA BRANCA		1.367,00€
----------------	-------------------------------	--	------------------

📦 Ø446x750mm
Mueble en **Corcho** con puerta en **Corian** Blanco. Compatible con lavabo Round 108990.

108990	LAVABO ROUND 45	258,00€	528,00€
---------------	-----------------	----------------	----------------

📦 Ø450x150mm / 11.0Kg
Lavabo sobremueble sin orificio para grifería.
Sin rebosadero. **No compatible con VDA.** Válvula compatible Ref. 4V99.
*Colores disponibles bajo consulta: interior **blanco** acabado brillo/exterior **lima** acabado mate Ref. 108990B84, interior blanco acabado brillo/exterior **violeta** acabado mate Ref. 108990B94, interior blanco acabado brillo/exterior **azul** acabado mate Ref. 108990B74 e interior blanco acabado brillo/exterior **negro** acabado mate Ref. 108990B64.
Plano de corte: Ø150mm.
[-] Consultar disponibilidad.

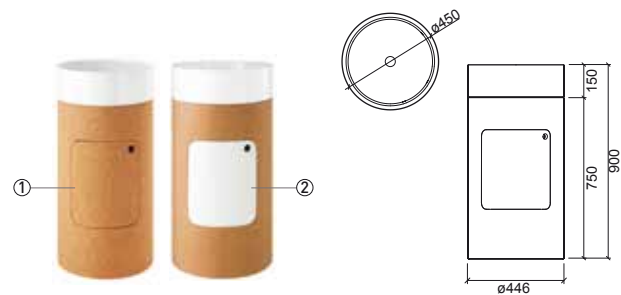

FRAME



Referencia	Descripción	€ Blanco
------------	-------------	----------

109599	① MUEBLE CERÁMICO FRAME	491,00€
---------------	-------------------------	----------------

📦 600x354x560mm / 39.0Kg
Mueble cerámico con estante en vidrio transparente **ceniza** o **incoloro**.
Compatible con lavabo Frame 109320
[-] Consultar disponibilidad.

109320	② LAVABO FRAME	277,00€
---------------	----------------	----------------

📦 600x354x118mm / 11.2Kg
[-] Consultar disponibilidad.

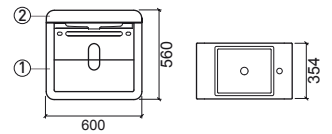

LEYENDA.

📦 En caja

JOIN



Referencia	Descripción	€ Blanco	€ Blanco/Negro
------------	-------------	----------	----------------

64401	MUEBLE JOIN 650x520x360mm / 35.6Kg Mueble en MDF hidrófugo lacado en blanco con puertas lacadas en negro brillante y tapa en vidrio negro templado 8mm. Compatible con lavabo Join Ref. 109710.		1.147,00€
--------------	--	--	------------------

64400	MUEBLE JOIN 650x520x360mm / 36.2Kg Mueble en MDF hidrófugo lacado en blanco con puertas y tapa en vidrio negro templado de 8mm. Compatible con lavabo Join Ref. 109710.		1.261,00€
--------------	--	--	------------------

109710	LAVABO JOIN 610x410x165mm / 11.7Kg	339,00€	
---------------	--	----------------	--

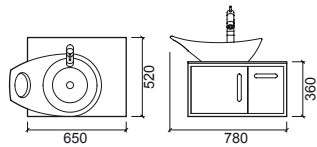

SANIBOLD



Referencia	Descripción	€ Blanco	€ Color
------------	-------------	----------	---------

61801	BANCADA SANIBOLD 1100x500x740mm / 26.0Kg Bancada en MDF hidrófugo con patas y toallero chapados en abedul, estante de rejilla y tapa lacadas con acabado blanco brillo. Compatible con lavabo Sanibold 137300 y 137310		1.600,00€
--------------	---	--	------------------

137300	LAVABO SANIBOLD 48x40 475x400x150mm / 9.2Kg / Piezas palet BL-COL=20 Sin embellecedor. Plano de corte: Ø150mm. No compatible con VDA. *Colores disponibles bajo consulta: blanco/negro mate Ref. 137300B64, blanco/azul mate Ref. 137300B74 y blanco/lima mate Ref. 137300B84.	192,00€	466,00€
---------------	--	----------------	----------------

137300	LAVABO SANIBOLD 48x40 475x400x150mm / 9.2Kg / Piezas palet BL-COL=20 Sin embellecedor. Plano de corte: Ø150mm. No compatible con VDA. *Colores disponibles bajo consulta: blanco mate Ref. 137300604 y taupe mate Ref. 137300274.	278,00€	324,00€
---------------	--	----------------	----------------

137310	LAVABO SANIBOLD 60x40 592x400x150mm / 11.8Kg / Piezas palet BL-COL=20 Sin embellecedor. No compatible con VDA. Plano de corte: Ø150mm. *Colores disponibles bajo consulta: blanco/negro mate Ref. 137310B64, blanco/azul mate Ref. 137310B74 y blanco/lima mate Ref. 137310B84.	216,00€	492,00€
---------------	---	----------------	----------------

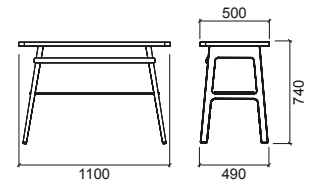

URB.Y



URB.Y PLUS



Referencia	Descripción	€ Blanco	€ Color
------------	-------------	----------	---------

64000 MUEBLE URB.Y 65 **798,00€**

615x459x535mm / 24.0Kg
Mueble en MDF lacado, chapado en melamina con acabado blanco.
Compatible con lavabo Urb.y 140350.

140350 LAVABO URB.Y 65 **181,00€** **217,00€**

650x470x190mm / 18.9Kg
En blanco o pergamon.

NEW

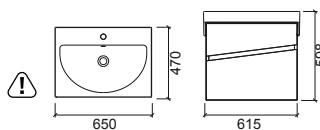

Referencia	Descripción	€ Blanco	€ Color
------------	-------------	----------	---------

64602 MUEBLE URB.Y PLUS **401,00€** **401,00€**

503x265x675mm / 14.9Kg
Mueble en aglomerado hidrófugo chapado en HPL con acabado en blanco y nogal. Compatible con lavabo Urb.y Plus 146350.
[-] Consultar disponibilidad.

146350 LAVABO URB.Y PLUS **176,00€** **211,00€**

500x270x173mm / 10.2Kg
En blanco o pergamon.
[-] Consultar disponibilidad.

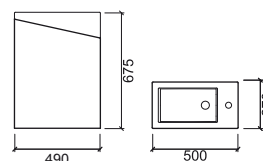

Referencia	Descripción	€ Blanco	€ Color
------------	-------------	----------	---------

64001 MUEBLE URB.Y 80 **825,00€**

766x460x527mm
Mueble en MDF lacado, chapado en melamina con acabado blanco.
Compatible con lavabo Urb.y 140360.

140360 LAVABO URB.Y 80 **201,00€** **240,00€**

800x470x195mm / 23.3Kg
En blanco o pergamon.

NEW

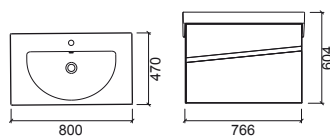

LEYENDA.

En caja

Dimensiones sujetas a variaciones

VIEW



Referencia	Descripción	€ Blanco	€ Nogal
------------	-------------	----------	---------

63020	MUEBLE VIEW 90 C/ORIFICIO CENTRAL P/LAVABO 900x480x450mm / 35.5Kg Mueble en MDF lacado en blanco y chapado en nogal mate . Debe ser utilizado con <u>grifería de pared</u> .	682,00€	721,00€
--------------	--	----------------	----------------

Referencia	Descripción	€ Blanco	€ Nogal
------------	-------------	----------	---------

63021	MUEBLE VIEW 90 C/ORIFICIO CENTRAL P/LAVABO 900x480x450mm / 35.0Kg Mueble en MDF lacado en blanco y chapado en nogal mate . Debe ser utilizado con <u>grifería de pared</u> .	682,00€	721,00€
--------------	--	----------------	----------------

63028	MUEBLE VIEW 90 C/ORIFICIO CENTRAL P/LAVABO C/ILUMINACIÓN LED 900x480x450mm / 36.0Kg Mueble en MDF lacado en blanco y chapado en nogal mate . Debe ser utilizado con <u>grifería de pared</u> .	858,00€	908,00€
--------------	--	----------------	----------------

63029	MUEBLE VIEW 90 C/ORIFICIO CENTRAL P/LAVABO C/ILUMINACIÓN LED 900x480x450mm / 35.5Kg Mueble en MDF lacado en blanco y chapado en nogal mate . Debe ser utilizado con <u>grifería de pared</u> .	858,00€	908,00€
--------------	--	----------------	----------------

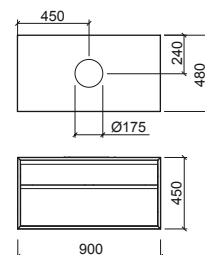
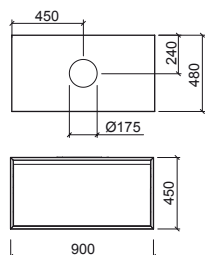

Referencia	Descripción	€ Blanco	€ Nogal
------------	-------------	----------	---------

63030	MUEBLE VIEW 90 C/RANURA LATERAL P/LAVABO 900x480x450mm / 35.5Kg Mueble en MDF lacado en blanco y chapado en nogal mate . Debe ser utilizado <u>con lavabo</u> con orificio para grifería.	682,00€	721,00€
--------------	---	----------------	----------------

Referencia	Descripción	€ Blanco	€ Nogal
------------	-------------	----------	---------

63031	MUEBLE VIEW 90 C/RANURA LATERAL P/LAVABO 900x480x450mm / 35.0Kg Mueble en MDF lacado en blanco y chapado en nogal mate . Debe ser utilizado <u>con lavabo</u> con orificio para grifería.	682,00€	721,00€
--------------	---	----------------	----------------

63038	MUEBLE VIEW 90 C/RANURA LATERAL P/LAVABO C/ILUMINACIÓN LED 900x480x450mm / 36.0Kg Mueble en MDF lacado en blanco y chapado en nogal mate . Debe ser utilizado <u>con lavabo</u> con orificio para grifería.	858,00€	908,00€
--------------	---	----------------	----------------

63039	MUEBLE VIEW 90 C/RANURA LATERAL P/LAVABO C/ILUMINACIÓN LED 900x480x450mm / 35.5Kg Mueble en MDF lacado en blanco y chapado en nogal mate . Debe ser utilizado <u>con lavabo</u> con orificio para grifería.	858,00€	908,00€
--------------	---	----------------	----------------

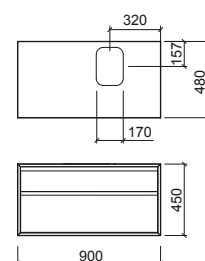
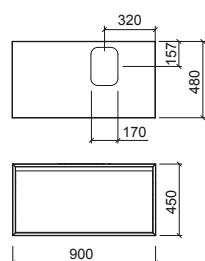

LEYENDA.

En caja

ALICANTE



Referencia	Descripción	€ Blanco	€ Haya
61401	MUEBLE ALICANTE 41 ☞ 408x247x320mm / 6.5Kg Mueble en MDF hidrófugo lacado en blanco o chapado en haya . Compatible con lavabo Alicante 118910.	358,00€	380,00€
118910	LAVABO ALICANTE 41 ☞ 413x250x122mm / 5.4Kg	132,00€	
691401	PACK ALICANTE 41 ☞ 413x250x335mm / 11.9Kg Pack lavabo Alicante 41 + mueble 41 + mezclador Start sin VDA + válvula siempre abierta.	495,00€	506,00€

Referencia	Descripción	€ Blanco	€ Haya
61501	MUEBLE ALICANTE 60 ☞ 598x248x320mm / 8.5Kg Mueble en MDF hidrófugo lacado en blanco o chapado en haya . Compatible con lavabo Alicante 118920.	381,00€	407,00€
118920	LAVABO ALICANTE 60 ☞ 605x250x122mm / 8.2Kg	235,00€	
691501	PACK ALICANTE 60 ☞ 605x250x335mm / 16.7Kg Pack lavabo Alicante 60 + mueble 60 + mezclador Start sin VDA + válvula siempre abierta.	638,00€	653,00€

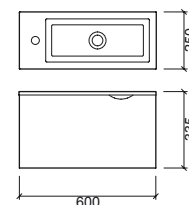
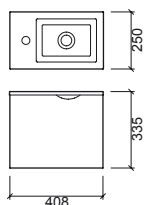

LEYENDA.

☞ En caja

CLEAN



Referencia	Descripción	€ Blanco	€ Color
65820	MUEBLE CLEAN 123 📦 1190x457x430mm / 37.8Kg Mueble en aglomerado hidrófugo chapado en HPL (laminados de alta presión) con acabado en blanco, rojo, roble oscuro, nogal y tulipier fumé . Con dos cajones. Compatible con lavabos Clean 108470 o 108460.	974,00€	974,00€
108470	LAVABO CLEAN 123 C/TOALLERO DCH. E IZQ. 📦 1405x465x130mm / 28.0Kg [-] Consultar disponibilidad.	427,00€	
108460	LAVABO CLEAN 123 📦 1227x465x130mm / 29.0Kg [-] Consultar disponibilidad.	366,00€	
695821	PACK CLEAN 123 C/TOALLEROS 📦 65.8Kg Pack lavabo 123 c/ toalleros izquierdo y derecho + mueble 123. Colores: blanco, rojo alto brillo, roble oscuro, nogal y tulipier fumé .	1.107,00€	1.107,00€
695820	PACK CLEAN 123 📦 85.9Kg Pack lavabo 123 + mueble 123. Colores: blanco, rojo alto brillo, roble oscuro, nogal y tulipier fumé .	1.055,00€	1.055,00€

Referencia	Descripción	€ Blanco	€ Color
65720	MUEBLE CLEAN 103 📦 995x457x430mm / 29.6Kg Mueble en aglomerado hidrófugo chapado en HPL (laminados de alta presión) con acabado en blanco, rojo, roble oscuro, nogal y tulipier fumé . Con un cajón. Compatible con lavabos Clean 108450 o 108440.	798,00€	798,00€
108450	LAVABO CLEAN 103 C/TOALLERO IZQ. 📦 1112x468x149mm / 29.8Kg [-] Consultar disponibilidad.	343,00€	
108440	LAVABO CLEAN 103 📦 1030x470x150mm / 26.4Kg [-] Consultar disponibilidad.	290,00€	
695721	PACK CLEAN 103 C/TOALLERO 📦 59.4Kg Pack lavabo 103 c/ toallero izquierdo + mueble103. Colores: blanco, rojo alto brillo, roble oscuro, nogal y tulipier fumé .	888,00€	888,00€
695720	PACK CLEAN 103 📦 56.0Kg Pack lavabo 103 + mueble103. Colores: blanco, rojo alto brillo, roble oscuro, nogal y tulipier fumé .	843,00€	843,00€

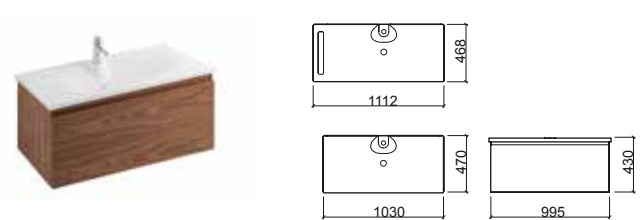
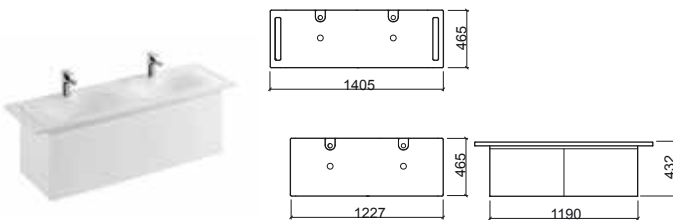



Referencia	Descripción	€ Blanco	€ Color
------------	-------------	----------	---------

65620	MUEBLE CLEAN 83	713,00€	713,00€
--------------	------------------------	----------------	----------------

 800x457x430mm / 31.3Kg
Mueble en aglomerado hidrófugo chapado en HPL (laminados de alta presión) con acabado en **blanco, rojo, nogal y tulipier fumé**. Con un cajón. Compatible con lavabos Clean 108430 o 108420.

108430	LAVABO CLEAN 83 C/TOALLERO IZQ.	313,00€	
---------------	--	----------------	--

 915x465x150mm / 22.2Kg
[-] Consultar disponibilidad.

108420	LAVABO CLEAN 83	263,00€	
---------------	------------------------	----------------	--

 835x465x146mm / 21.8Kg
[-] Consultar disponibilidad.

695621	PACK CLEAN 83 C/TOALLERO	805,00€	805,00€
---------------	---------------------------------	----------------	----------------

 48.1Kg
Pack lavabo 83 c/ toallero izquierdo + mueble 83.
Colores: blanco, rojo alto brillo, nogal y tulipier fumé.

695620	PACK CLEAN 83	761,00€	761,00€
---------------	----------------------	----------------	----------------

 47.7Kg
Pack lavabo 83 + mueble 83.
Colores: blanco, rojo alto brillo, nogal y tulipier fumé.

Referencia	Descripción	€ Blanco	€ Color
------------	-------------	----------	---------

65520	MUEBLE CLEAN 63	454,00€	454,00€
--------------	------------------------	----------------	----------------

 602x457x430mm / 20.6Kg
Mueble en aglomerado hidrófugo chapado en HPL (laminados de alta presión) con acabado en **blanco, rojo, roble oscuro, nogal y tulipier fumé**. Con un cajón. Compatible con lavabos Clean 108410 o 408400.

108410	LAVABO CLEAN 63 C/TOALLERO IZQ.	284,00€	
---------------	--	----------------	--

 715x465x140mm / 18.3Kg
[-] Consultar disponibilidad.

108400	LAVABO CLEAN 63	239,00€	
---------------	------------------------	----------------	--

 630x465x145mm / 17.0Kg
[-] Consultar disponibilidad.

695521	PACK CLEAN 63 C/TOALLERO	604,00€	604,00€
---------------	---------------------------------	----------------	----------------

 33.9Kg
Pack lavabo 63 c/ toallero izquierdo + mueble 63.
Colores: blanco, rojo alto brillo, roble oscuro, nogal y tulipier fumé.

695520	PACK CLEAN 63	552,00€	552,00€
---------------	----------------------	----------------	----------------

 37.6Kg
Pack lavabo 63 + mueble 63.
Colores: blanco, rojo alto brillo, roble oscuro, nogal y tulipier fumé.

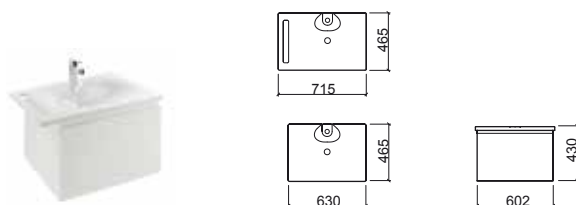
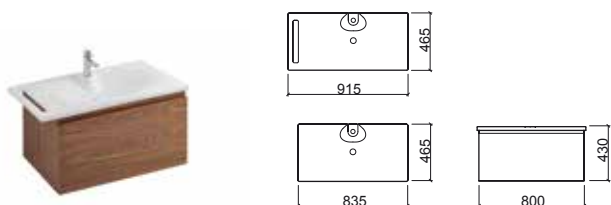

LEYENDA.

 En caja

SANLIFE



Referencia	Descripción	€ Blanco	€ Taupe
------------	-------------	----------	---------

- 691990** **MUEBLE SANLIFE 100 C/ORIFICIO CENTRAL P/LAVABO**
 1040x500x440mm / 59.0Kg
 Mueble en MDF lacado con acabado en **blanco** o **taupe**. Con tiradores en aluminio. Dos cajones con cierre smooove. Cajón superior con separador extraíble. Tapa en Marfil sintético 12mm. Compatible con los lavabos 136339, 136349, 136739, 136749, 136389, 136399, 136789, 136799, 136379, 136779, 136729. Debe ser utilizado con grifería de pared.

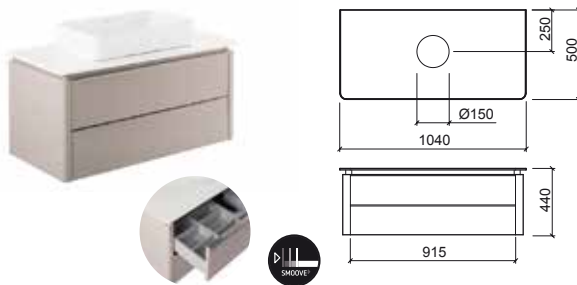

Referencia	Descripción	€ Blanco	€ Taupe
------------	-------------	----------	---------

- 691991** **MUEBLE SANLIFE 100 C/ORIFICIO CENTRAL Y ORIFICIO P/GRIFERÍA**
 1040x500x440mm / 59.0Kg
 Mueble en MDF lacado con acabado en **blanco** o **taupe**. Con tiradores en aluminio. Dos cajones con cierre smooove. Cajón superior con separador extraíble. Tapa en Marfil sintético 12mm. Compatible con los lavabos 136339, 136349, 136739, 136749, 136389, 136399, 136789, 136799, 136379, 136779, 136729. Debe ser utilizado con grifería alta.

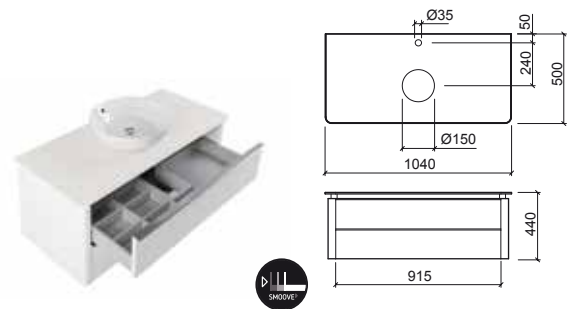

Referencia	Descripción	€ Blanco	€ Taupe
------------	-------------	----------	---------

- 691992** **MUEBLE SANLIFE 100 C/RANURA P/LAVABO**
 1040x500x440mm / 59.0Kg
 Mueble en MDF lacado con acabado en **blanco** o **taupe**. Con tiradores en aluminio. Dos cajones con cierre smooove. Cajón superior con separador extraíble. Tapa en Marfil sintético 12mm. Compatible con los lavabos 136330, 136340, 136730, 136740, 136380, 136390, 136780, 136790, 136370, 136770, 136720. Debe ser utilizado con lavabo con orificio para grifería.

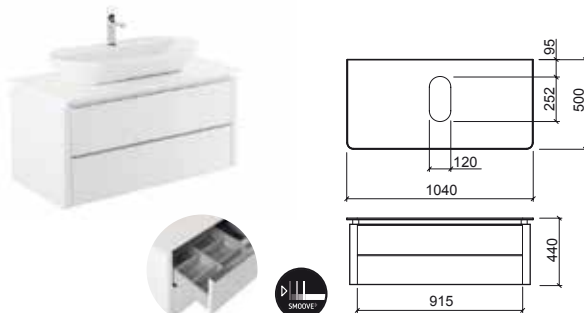

Referencia	Descripción	€
------------	-------------	---

- 61970** **ESPEJO SANLIFE 100 C/ILUMINACIÓN LED Y ANTIVAHÓ**
 1000x30x800mm / 11.0Kg
 Puede ser aplicado en vertical u horizontal, CLII-IP44. **470,00€**
- 61978** **ESPEJO SANLIFE 100 C/BLUETOOTH E ILUMINACIÓN LED**
 1000x24x800mm
 Espejo con sistema Bluetooth: on/off Iluminación LED y antivaho 220V + conectividad Bluetooth on / off y llamadas + flechas para lista de reproducción y control de volumen, CLII-IP44, iluminación LED (6500 K). **528,00€**
- 61979** **ESPEJO SANLIFE 100 C/PANTALLA E ILUMINACIÓN LED**
 1000x30x800mm / 13.5Kg
 Espejo interactivo con pantalla integrada de 19.5", pantalla invisible cuando el televisor está apagado, iluminación LED (6500 K), tecnología Google Chromecast, configuración con Google Home App, alta definición de color, alta reflexión, compatible con diferentes aplicaciones (Youtube, Spotify,...), CLII-IP44. **1.905,00€**



LEYENDA.

Referencia	Descripción	€ Blanco
136339	LAVABO RECTANGULAR SANLIFE 60x35  602x352x145mm / Piezas palet BL=24	192,00€
136349	LAVABO RECTANGULAR SANLIFE 80x35  800x350x140mm	218,00€
136739	LAVABO RECTANGULAR SANLIFE 60x40  602x400x145mm / Piezas palet BL=24	197,00€
136749	LAVABO RECTANGULAR SANLIFE 80x40  800x400x144mm	224,00€
136389	LAVABO OVAL SANLIFE 60X38  595x380x140mm	192,00€
136399	LAVABO OVAL SANLIFE 80X38  800x380x143mm [-] Consultar disponibilidad.	218,00€
136789	LAVABO OVAL SANLIFE 60x42  600x420x142mm / Piezas palet BL=24	197,00€
136799	LAVABO OVAL SANLIFE 80X42  796x424x142mm [-] Consultar disponibilidad.	224,00€
136379	LAVABO SANLIFE Ø38  Ø380x130mm / 6.0Kg / Piezas palet BL=36	116,00€
136779	LAVABO SANLIFE Ø42  Ø420x140mm / 7.6Kg	121,00€
136729	LAVABO CUADRADO SANLIFE 40X40  402x402x143mm / Piezas palet BL=36	167,00€

Referencia	Descripción	€ Blanco
136330	LAVABO RECTANGULAR SANLIFE 60x35  600x350x143mm / Piezas palet BL=24 Con orificio para grifería.	197,00€
136340	LAVABO RECTANGULAR SANLIFE 80x35  800x350x140mm Con orificio para grifería. [-] Consultar disponibilidad.	223,00€
136730	LAVABO RECTANGULAR SANLIFE 60x40  602x400x145mm Con orificio para grifería.	303,00€
136740	LAVABO RECTANGULAR SANLIFE 80x40  802x398x145mm Con orificio para grifería. [-] Consultar disponibilidad.	230,00€
136390	LAVABO OVAL SANLIFE 80X38  795x375x143mm Con orificio para grifería. [-] Consultar disponibilidad.	223,00€
136780	LAVABO OVAL SANLIFE 60x42  600x422x142mm / Piezas palet BL=24 Con orificio para grifería. [-] Consultar disponibilidad.	203,00€
136790	LAVABO OVAL SANLIFE 80X42  802x426x144mm Con orificio para grifería. [-] Consultar disponibilidad.	230,00€
136370	LAVABO SANLIFE Ø38  Ø380x135mm / Piezas palet BL=36 Con orificio para grifería.	124,00€
136770	LAVABO SANLIFE Ø42  Ø420x143mm Con orificio para grifería.	129,00€
136720	LAVABO CUADRADO SANLIFE 40X40  402x402x145mm / Piezas palet BL=36 Con orificio para grifería.	175,00€

LEYENDA.

 En caja

SANLIFE



Referencia	Descripción	€ Blanco	€ Taupe
691996	MUEBLE SANLIFE 160 C/2 ORIFICIOS P/LAVABOS 1600x500x260mm / 59.0Kg Mueble en MDF lacado con acabado en blanco o taupe . Con tiradores en aluminio. Dos cajones con cierre smooove. Tapa en Marfil sintético 12mm. Compatible con los lavabos 136339, 136739, 136389, 136789, 136379, 136779, 136729. Debe ser utilizado con grifería de pared.	1.377,00€	1.377,00€

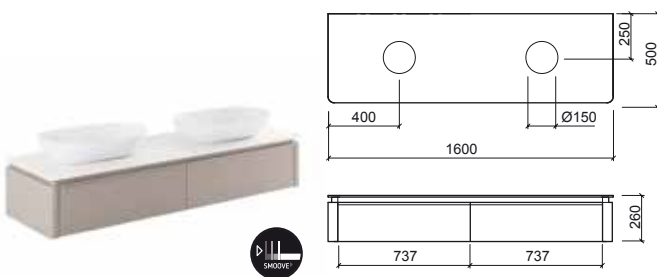

Referencia	Descripción	€ Blanco	€ Taupe
691997	MUEBLE SANLIFE 160 C/2 ORIFIC. P/LAVABO Y 2 ORIFICIOS P/GRIFERÍA 1600x500x260mm / 59.0Kg Mueble en MDF lacado con acabado en blanco o taupe . Con tiradores en aluminio. Dos cajones con cierre smooove. Tapa en Marfil sintético 12mm. Compatible con los lavabos 136339, 136739, 136389, 136789, 136379, 136779, 136729. Debe ser utilizado con <u>grifería alta</u> .	1.377,00€	1.377,00€

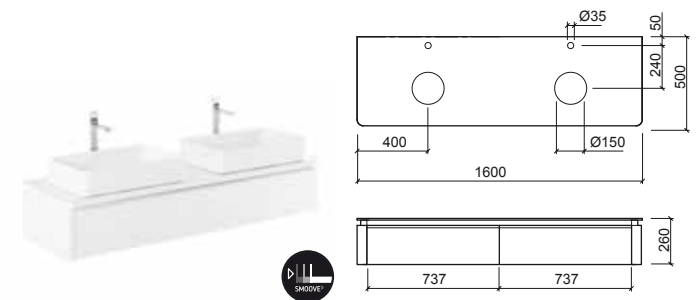



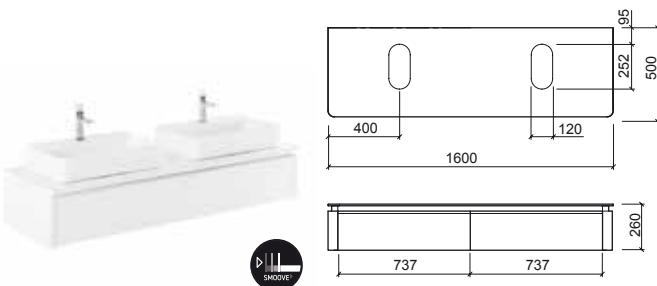

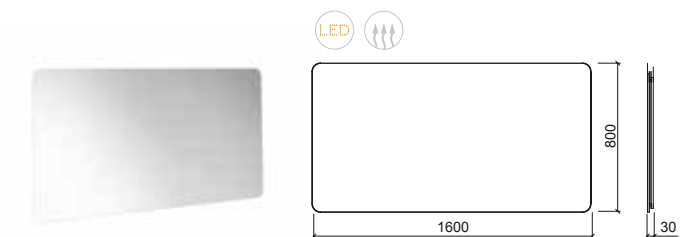

Referencia	Descripción	€ Blanco	€ Taupe
691998	MUEBLE SANLIFE 160 C/2 RANURAS P/LAVABOS 1600x500x260mm / 59.0Kg Mueble en MDF lacado con acabado en blanco o taupe . Con tiradores en aluminio. Dos cajones con cierre smooove. Tapa en Marfil sintético 12mm. Compatible con los lavabos 136330, 136730, 136380, 136780, 136370, 136770, 136720. Debe ser utilizado con lavabo con orificio para grifería.	1.377,00€	1.377,00€



Referencia	Descripción	€
61972	ESPEJO SANLIFE 160 C/ILUMINACIÓN LED Y 2 ANTIVAHOS 1600x30x800mm / 18.0Kg Puede ser aplicado en vertical u horizontal. CLII-IP44, iluminación LED (6500 K).	583,00€



Referencia	Descripción	€ Blanco
136339	LAVABO RECTANGULAR SANLIFE 60x35  602x352x145mm / Piezas palet BL=24	192,00€
136739	LAVABO RECTANGULAR SANLIFE 60x40  602x400x145mm / Piezas palet BL=24	197,00€
136389	LAVABO OVAL SANLIFE 60X38  595x380x140mm	192,00€
136789	LAVABO OVAL SANLIFE 60x42  600x420x142mm / Piezas palet BL=24	197,00€
136379	LAVABO SANLIFE Ø38  Ø380x130mm / 6.0Kg / Piezas palet BL=36	116,00€
136779	LAVABO SANLIFE Ø42  Ø420x140mm / 7.6Kg	121,00€
136729	LAVABO CUADRADO SANLIFE 40X40  402x402x145mm / Piezas palet BL=36	167,00€

Referencia	Descripción	€ Blanco
136330	LAVABO RECTANGULAR SANLIFE 60x35  600x350x143mm / Piezas palet BL=24 Con orificio para grifería.	197,00€
136730	LAVABO RECTANGULAR SANLIFE 60x40  602x400x145mm Con orificio para grifería.	203,00€
136780	LAVABO OVAL SANLIFE 60x42  600x422x142mm / Piezas palet BL=24 Con orificio para grifería.	203,00€
136370	LAVABO SANLIFE Ø38  Ø380x135mm / Piezas palet BL=36 Con orificio para grifería.	124,00€
136770	LAVABO SANLIFE Ø42  Ø420x143mm Con orificio para grifería.	129,00€
136720	LAVABO CUADRADO SANLIFE 40X40  402x402x145mm / Piezas palet BL=36 Con orificio para grifería.	175,00€

LEYENDA.

 En caja

VISTA



Referencia	Descripción	€ Blanco	€ Pergamon
------------	-------------	----------	------------

60831	MUEBLE VISTA 140 1396x432x413mm / 37.0Kg Mueble en blanco brillo. Frente de cajón en MDF hidrófugo lacado y cuerpo del mueble en aglomerado revestido en melamina con dos cajones. Compatible con el lavabo doble Vista 109440.	930,00€	
--------------	--	----------------	--

109440	LAVABO DOBLE VISTA 140 1402x432x110mm En blanco y pergamon . Lavabo de pared con 2 orificios para griferías. Sin rebosadero. Incluido kit de fijación. No compatible con VDA . Válvula compatible Ref. 4V99. Compatible con mueble Vista 140 60831.	370,00€	435,00€
---------------	--	----------------	----------------

1T9410	TAPA CERÁMICA 325x200x17mm / 1.8Kg Para todos los lavabos excepto el lavabo 50. En blanco y pergamon .	32,00€	39,00€
---------------	--	---------------	---------------

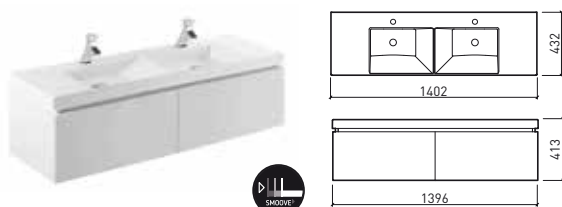

Referencia	Descripción	€ Blanco	€ Pergamon
------------	-------------	----------	------------

60830	MUEBLE VISTA 120 1195x432x418mm / 28.0Kg Mueble en blanco brillo. Frente de cajón en MDF hidrófugo lacado y cuerpo del mueble en aglomerado revestido en melamina con dos cajones. Compatible con el lavabo doble Vista 109430.	807,00€	
--------------	--	----------------	--

109430	LAVABO DOBLE VISTA 120 1203x432x113mm En blanco y pergamon . Lavabo de pared con 2 orificios para griferías. Sin rebosadero. Incluido kit de fijación. No compatible con VDA . Válvula compatible Ref. 4V99. Compatible con mueble Vista 120 60830.	313,00€	368,00€
---------------	--	----------------	----------------

1T9410	TAPA CERÁMICA 325x200x17mm / 1.8Kg Para todos los lavabos excepto el lavabo 50. En blanco y pergamon .	32,00€	39,00€
---------------	--	---------------	---------------

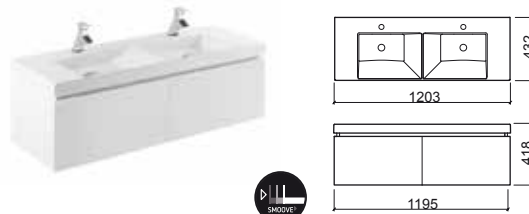

LEYENDA.

En caja



Referencia	Descripción	€ Blanco	€ Pergamon
------------	-------------	----------	------------

60821	MUEBLE VISTA 100 996x433x413mm / 24.0Kg Mueble en blanco brillo. Frente de cajón en MDF hidrófugo lacado y cuerpo del mueble en aglomerado revestido en melamina con un cajón. Compatible con el lavabo Vista 109420.	520,00€	
--------------	--	----------------	--

109420	LAVABO VISTA 100 1004x433x114mm / 24.7Kg En blanco y pergamon. Lavabo de pared con orificio para grifería. Sin rebosadero. Incluido kit de fijación. No compatible con VDA. Válvula compatible Ref. 4V99. Compatible con mueble Vista 1000 60821.	257,00€	308,00€
---------------	---	----------------	----------------

1T9410	TAPA CERÁMICA 325x200x17mm / 1.8Kg Para todos los lavabos excepto el lavabo 50. En blanco y pergamon.	32,00€	39,00€
---------------	--	---------------	---------------

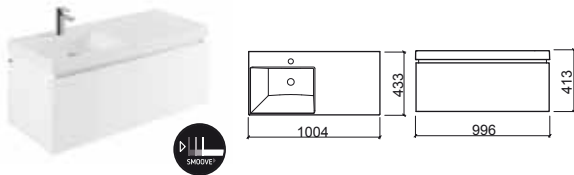

Referencia	Descripción	€ Blanco	€ Pergamon
------------	-------------	----------	------------

60820	MUEBLE VISTA 80 796x430x413mm / 19.0Kg Mueble en blanco brillo. Frente de cajón en MDF hidrófugo lacado y cuerpo del mueble en aglomerado revestido en melamina con un cajón. Compatible con el lavabo Vista 109410.	492,00€	
--------------	---	----------------	--

109410	LAVABO VISTA 80 800x431x115mm / 19.6Kg En blanco y pergamon. Lavabo de pared con orificio para grifería. Sin rebosadero. Incluido kit de fijación. No compatible con VDA. Válvula compatible Ref. 4V99. Compatible con mueble Vista 80 60820.	198,00€	238,00€
---------------	---	----------------	----------------

1T9410	TAPA CERÁMICA 325x200x17mm / 1.8Kg Para todos los lavabos excepto el lavabo 50. En blanco y pergamon.	32,00€	39,00€
---------------	--	---------------	---------------

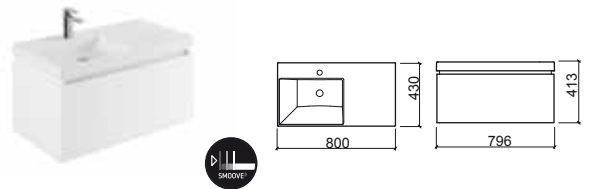

Referencia	Descripción	€ Blanco
------------	-------------	----------

60801	MUEBLE VISTA 90 896x431x413mm Mueble en blanco brillo. Frente de cajón en MDF hidrófugo lacado y cuerpo del mueble en aglomerado revestido en melamina con un cajón. Compatible con el lavabo Vista 109920.	TODAVÍA NO DISPONIBLE
--------------	--	------------------------------

109920	LAVABO VISTA 90 800x431x115mm / 19.6Kg En blanco y pergamon. Lavabo de pared con orificio para grifería. Sin rebosadero. Incluido kit de fijación. No compatible con VDA. Válvula compatible Ref. 4V99. Compatible con mueble Vista 90 60801. [-] Consultar disponibilidad.	237,00€
---------------	---	----------------

1T9410	TAPA CERÁMICA 325x200x17mm / 1.8Kg Para todos los lavabos excepto el lavabo 50. En blanco.	32,00€
---------------	---	---------------

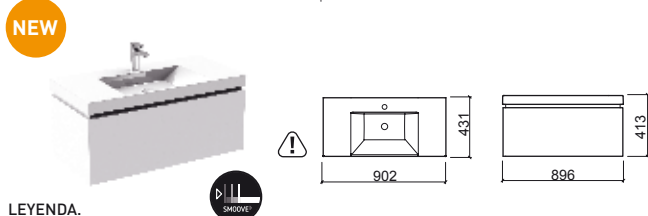

Referencia	Descripción	€ Blanco	€ Pergamon
------------	-------------	----------	------------

60802	MUEBLE VISTA 50 496x432x414mm / 14.0Kg Mueble en blanco brillo. Frente de cajón en MDF hidrófugo lacado y cuerpo del mueble en aglomerado revestido en melamina con un cajón. Compatible con el lavabo Vista 109400.	414,00€	
--------------	---	----------------	--

109400	LAVABO VISTA 50 503x432x114mm / 11.6Kg En blanco y pergamon. Lavabo de pared con orificio para grifería. Sin rebosadero. Incluido kit de fijación. No compatible con VDA. Válvula compatible Ref. 4V99. Compatible con mueble Vista 50 60802.	157,00€	187,00€
---------------	---	----------------	----------------

1T9400	TAPA CERÁMICA 273x200x19mm / 0.8Kg Apenas para el lavabo 50. En blanco y pergamon.	27,00€	33,00€
---------------	---	---------------	---------------

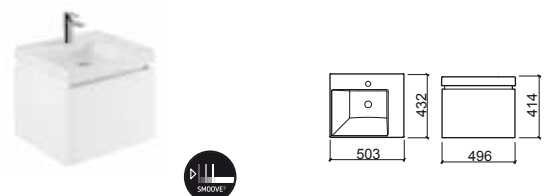

LEYENDA.

En caja

Dimensiones sujetas a variaciones

LOOK



Referencia	Descripción	€ Blanco	€ Color
63421	MOVEL LOOK 83x46 803x461x500mm / 29.0Kg Mueble en aglomerado hidrófugo revestido en melamina con acabado blanco o ceniza . Cajones en MDF hidrófugo lacado en blanco . Compatible con el lavabo Look 134360.	482,00€	482,00€

134360	LAVABO LOOK 83 832x465x177mm / 20.0Kg En blanco y pergamon .	193,00€	229,00€
---------------	---	----------------	----------------

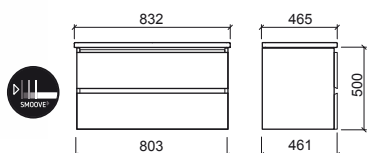

Referencia	Descripción	€ Blanco	€ Color
63420	MUEBLE LOOK 63x46 603x461x500mm / 23.0Kg Mueble en aglomerado hidrófugo revestido en melamina con acabado blanco o ceniza . Cajones en MDF hidrófugo lacado en blanco . Compatible con el lavabo Look 134350.	459,00€	459,00€

134350	LAVABO LOOK 63 637x465x168mm / 15.8Kg En blanco y pergamon .	169,00€	202,00€
---------------	---	----------------	----------------

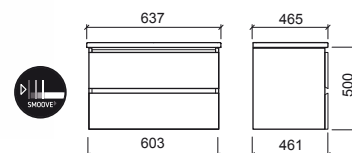

LEYENDA.

En caja



Referencia	Descripción	€ Blanco	€ Color
------------	-------------	----------	---------

63440	MUEBLE LOOK 103x36	557,00€	557,00€
--------------	---------------------------	----------------	----------------

1000x346x512mm
Mueble en aglomerado hidrófugo revestido en melamina con acabado **blanco** o **ceniza**. Cajones en MDF hidrófugo lacado en **blanco**. Compatible con el lavabo Look 134790.
[-] Consultar disponibilidad.

134790	LAVABO LOOK 103x36	205,00€	247,00€
---------------	---------------------------	----------------	----------------

1040x363x170mm
En **blanco** y **pergamon**.

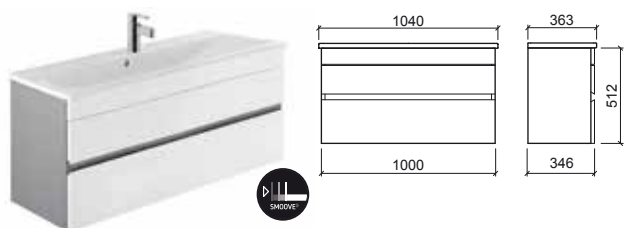

Referencia	Descripción	€ Blanco	€ Color
------------	-------------	----------	---------

63431	MOVEL LOOK 83x36	454,00€	454,00€
--------------	-------------------------	----------------	----------------

805x346x512mm / 23.9Kg
Mueble en aglomerado hidrófugo revestido en melamina con acabado **blanco** o **ceniza**. Cajones en MDF hidrófugo lacado en **blanco**. Compatible con el lavabo Look 134780.
[-] Consultar disponibilidad.

134780	LAVABO LOOK 83x36	180,00€	228,00€
---------------	--------------------------	----------------	----------------

832x363x137mm
En **blanco** y **pergamon**.

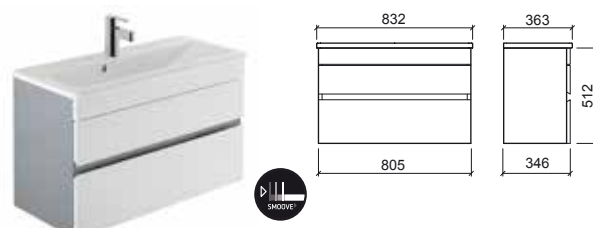

Referencia	Descripción	€ Blanco	€ Color
------------	-------------	----------	---------

63430	MUEBLE LOOK 63x36	424,00€	424,00€
--------------	--------------------------	----------------	----------------

600x346x512mm / 19.4Kg
Mueble en aglomerado hidrófugo revestido en melamina con acabado **blanco** o **ceniza**. Cajones en MDF hidrófugo lacado en **blanco**. Compatible con el lavabo Look 134770.
[-] Consultar disponibilidad.

134770	LAVABO LOOK 63x36	156,00€	187,00€
---------------	--------------------------	----------------	----------------

632x363x162mm
En **blanco** y **pergamon**.



Referencia	Descripción	€ Blanco	€ Color
------------	-------------	----------	---------

63402	MUEBLE COLUMNA LOOK	588,00€	588,00€
--------------	----------------------------	----------------	----------------

350x260x1600mm
Mueble de dos puertas y 2 estanterías en aglomerado hidrófugo revestido en melamina con acabado **blanco** o **ceniza**. Puertas en MDF hidrófugo lacado en **blanco**.

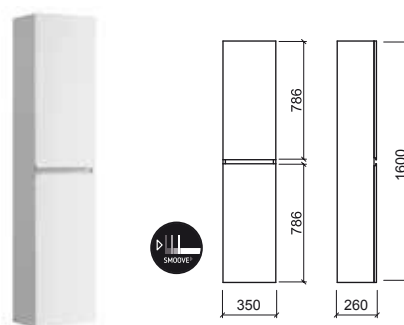

ÁREA



Referencia	Descripción	€ Blanco	€ Color
------------	-------------	----------	---------

651200	MUEBLE ÁREA 60	352,00€	352,00€
---------------	-----------------------	----------------	----------------

 600x350x446mm / 17.2Kg
Mueble en aglomerado hidrófugo revestido en melamina con acabado alto brillo en **blanco, cuzco, rojo* o negro*** (con tiradores en aluminio) o revestido en HPL con acabado **texturado en beige o tulipier fumé*** (ambos con tirador integrado).
Compatible con el lavabo Área 108480.
* Acabado bajo consulta.
[-] Consultar disponibilidad.

108120	LAVABO ÁREA PLUS 61	197,00€	
---------------	----------------------------	----------------	--

 614x461x150mm / 13.4Kg
Lavabo disponible en blanco.

695120	PACK ÁREA 60	424,00€	424,00€
---------------	---------------------	----------------	----------------

 30.6Kg
Pack mueble 60 + Lavabo 61
Colores disponibles: **blanco, cuzco, rojo*, negro*, beige o tulipier fumé***.
* Acabado bajo consulta.
[-] Consultar disponibilidad.

695170	PACK ÁREA 60	528,00€	528,00€
---------------	---------------------	----------------	----------------

 39.6Kg
Pack mueble 60 + Lavabo 61 + espejo 60
Colores disponibles: **blanco, cuzco, rojo*, negro*, beige o tulipier fumé***.
* Acabado bajo consulta.
[-] Consultar disponibilidad.

Referencia	Descripción	€ Blanco	€ Color
------------	-------------	----------	---------

651210	MUEBLE ÁREA 60 C/ 2 CAJONES	599,00€	599,00€
---------------	------------------------------------	----------------	----------------

 600x446x820mm / 31.3Kg
Mueble en aglomerado hidrófugo revestido en melamina con acabado alto brillo en **blanco, cuzco, rojo* o negro*** (con tiradores en aluminio) o revestido en HPL con acabado **texturado en beige o tulipier fumé*** (ambos con tirador integrado).
Compatible con el lavabo Área 108480.
* Acabado bajo consulta.
[-] Consultar disponibilidad.

108120	LAVABO ÁREA PLUS 61	197,00€	
---------------	----------------------------	----------------	--

 614x461x150mm / 12.4Kg
Lavabo disponible en blanco.

695123	PACK ÁREA 60 C/ 2 CAJONES	682,00€	682,00€
---------------	----------------------------------	----------------	----------------

 44.6Kg
Pack mueble 60 c/ 2 cajones + Lavabo 61
Colores disponibles: **blanco, cuzco, rojo*, negro*, beige o tulipier fumé***.
* Acabado bajo consulta.
[-] Consultar disponibilidad.

695172	PACK ÁREA 60 C/ 2 CAJONES	792,00€	792,00€
---------------	----------------------------------	----------------	----------------

 53.6Kg
Pack mueble 60 c/ 2 cajones + Lavabo 61 + espejo 60
Colores disponibles: **blanco, cuzco, rojo*, negro*, beige o tulipier fumé***.
* Acabado bajo consulta.
[-] Consultar disponibilidad.

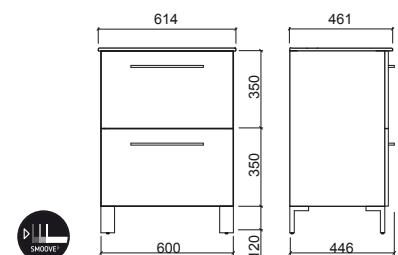
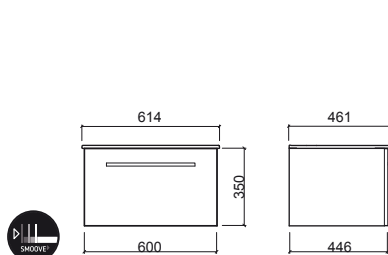

LEYENDA.

 En caja

Referencia Descripción € Blanco € Color

652200 MUEBLE ÁREA 70 407,00€ 407,00€

700x350x446mm / 18.3Kg
Mueble en aglomerado hidrófugo revestido en melamina con acabado alto brillo en **blanco, cuzco, rojo* o negro*** (con tiradores en aluminio) o revestido en HPL con acabado **texturado** en **beige o tulipier fumé*** (ambos con tirador integrado).
Compatible con el lavabo Área 109970.
* Acabado bajo consulta.
[-] Consultar disponibilidad.

108130 LAVABO ÁREA PLUS 71 204,00€

712x460x150mm / 13.0Kg
Lavabo disponible en blanco.

695220 PACK ÁREA 70 440,00€ 440,00€

44.0Kg
Pack mueble 70 + Lavabo 71
Colores disponibles: **blanco, cuzco, rojo*, negro*, beige o tulipier fumé***.
* Acabado bajo consulta.
[-] Consultar disponibilidad.

695270 PACK ÁREA 70 550,00€ 550,00€

44.0Kg
Pack mueble 70 + Lavabo 71 + espejo 70
Colores disponibles: **blanco, cuzco, rojo*, negro*, beige o tulipier fumé***.
* Acabado bajo consulta.
[-] Consultar disponibilidad.

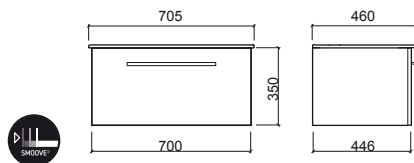

Referencia Descripción € Blanco € Color

652210 MUEBLE ÁREA 70 C/ 2 CAJONES 693,00€ 693,00€

700x446x820mm / 35.0Kg
Mueble en aglomerado hidrófugo revestido en melamina con acabado alto brillo en **blanco, cuzco, rojo* o negro*** (con tiradores en aluminio) o revestido en HPL con acabado **texturado** en **beige o tulipier fumé*** (ambos con tirador integrado).
Compatible con el lavabo Área 109970.
* Acabado bajo consulta.
[-] Consultar disponibilidad.

108130 LAVABO ÁREA PLUS 71 204,00€

712x460x150mm / 13.0Kg
Lavabo disponible en blanco.

695221 PACK ÁREA 70 C/ 2 CAJONES 693,00€ 693,00€

50.0Kg
Pack mueble 70 c/ 2 cajones + Lavabo 71
Colores disponibles: **blanco, cuzco, rojo*, negro*, beige o tulipier fumé***.
* Acabado bajo consulta.
[-] Consultar disponibilidad.

695272 PACK ÁREA 70 C/ 2 CAJONES 792,00€ 792,00€

61.0Kg
Pack mueble 70 c/ 2 cajones + Lavabo 71 + espejo 70
Colores disponibles: **blanco, cuzco, rojo*, negro*, beige o tulipier fumé***.
* Acabado bajo consulta.
[-] Consultar disponibilidad.

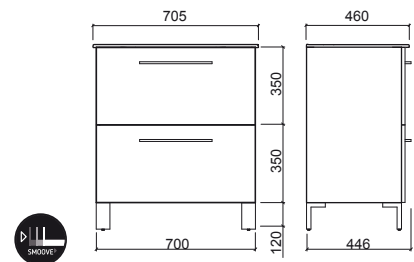

Referencia Descripción € Color

65170 ① ESPEJO ÁREA 60 C/ILUMINACIÓN 114,00€

592x793x103mm / 9.0Kg
Espejo con 1 aplique.

6A547000 ② APLIQUE P/ESPEJO ÁREA 55,00€

0.4Kg
Cromado. Con 1 aplique con 2 lámparas LED 6W/230V.

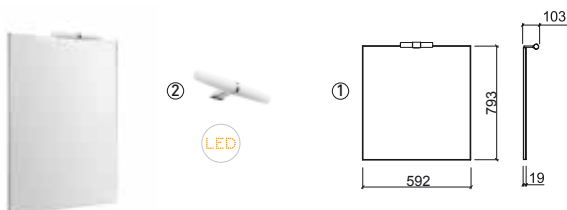

Referencia Descripción € Color

65270 ① ESPEJO ÁREA 70 C/ILUMINACIÓN 125,00€

692x793x103mm / 11.0Kg
Espejo con 1 aplique.

6A547000 ② APLIQUE P/ESPEJO ÁREA 55,00€

0.4Kg
Cromado. Con 1 aplique con 2 lámparas LED 6W/230V.

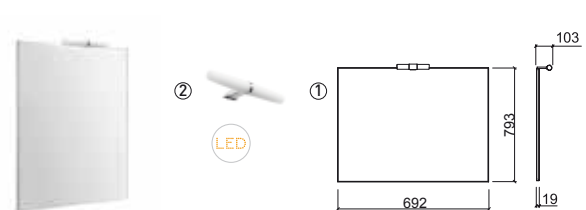

LEYENDA.

En caja

ÁREA

Referencia Descripción € Blanco € Color

653200 MUEBLE ÁREA 80 **384,00€** **384,00€**

800x350x446mm / 21.0Kg
Mueble en aglomerado hidrófugo revestido en melamina con acabado alto brillo en **blanco, cuzco, rojo* o negro*** (con tiradores en aluminio) o revestido en HPL con acabado **texturado en beige o tulipier fumé*** (ambos con tirador integrado).
Compatible con el lavabo Área 108490.

* Acabado bajo consulta.
[-] Consultar disponibilidad.

108140 LAVABO ÁREA PLUS 81 **219,00€**

813x457x150mm / 16.3Kg
Lavabo disponible en blanco.

695320 PACK ÁREA 80 **473,00€** **473,00€**

37.3Kg
Pack mueble 80 + Lavabo 81
Colores disponibles: **blanco, cuzco, rojo*, negro*, beige o tulipier fumé***.
* Acabado bajo consulta.
[-] Consultar disponibilidad.

695370 PACK ÁREA 80 **583,00€** **583,00€**

49.2Kg
Pack mueble 80 + Lavabo 81 + espejo 80
Colores disponibles: **blanco, cuzco, rojo*, negro*, beige o tulipier fumé***.
* Acabado bajo consulta.
[-] Consultar disponibilidad.

Referencia Descripción € Blanco € Color

653210 MUEBLE ÁREA 80 C/ 2 CAJONES **654,00€** **654,00€**

800x446x820mm / 36.7Kg
Mueble en aglomerado hidrófugo revestido en melamina con acabado alto brillo en **blanco, cuzco, rojo* o negro*** (con tiradores en aluminio) o revestido en HPL con acabado **texturado en beige o tulipier fumé*** (ambos con tirador integrado).
Compatible con el lavabo Área 108490.

* Acabado bajo consulta.
[-] Consultar disponibilidad.

108140 LAVABO ÁREA PLUS 81 **219,00€**

813x457x150mm / 16.3Kg
Lavabo disponible en blanco.

695321 PACK ÁREA 80 C/ 2 CAJONES **715,00€** **715,00€**

53.0Kg
Pack mueble 80 c/ 2 cajones + Lavabo 81
Colores disponibles: **blanco, cuzco, rojo*, negro*, beige o tulipier fumé***.
* Acabado bajo consulta.
[-] Consultar disponibilidad.

695372 PACK ÁREA 80 C/ 2 CAJONES **814,00€** **814,00€**

64.9Kg
Pack mueble 80 c/ 2 cajones + Lavabo 81 + espejo 80
Colores disponibles: **blanco, cuzco, rojo*, negro*, beige o tulipier fumé***.
* Acabado bajo consulta.
[-] Consultar disponibilidad.

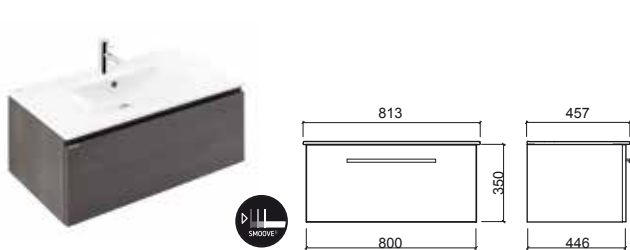

Referencia Descripción € Color

65370 ① ESPEJO ÁREA 80 C/LUMINACIÓN **134,00€**

792x793x103mm / 11.9Kg
Espejo con 1 aplique.

6A547000 ② APLIQUE P/ESPEJO ÁREA **55,00€**

0.4Kg
Cromado. Con 1 aplique con 2 lámparas LED 6W/230V.

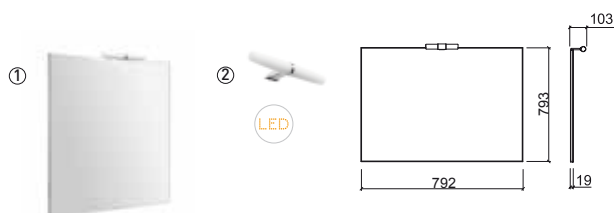

LEYENDA.

En caja

Referencia	Descripción	€ Blanco	€ Color
67620	MUEBLE ÁREA 90 900x350x446mm / 24.7Kg Mueble en aglomerado hidrófugo revestido en melamina con acabado alto brillo en blanco, cuzco, rojo* o negro* (con tiradores en aluminio) o revestido en HPL con acabado texturado en beige o tulipier fumé* (ambos con tirador integrado). Compatible con el lavabo Área 109980. *Acabado bajo consulta.	391,00€	391,00€

108150	LAVABO ÁREA PLUS 91 911x459x149mm Lavabo disponible en blanco. [-] Consultar disponibilidad.	230,00€	
---------------	--	----------------	--

697620	PACK ÁREA 90 42.8Kg Pack mueble 90 + Lavabo 91 Colores disponibles: blanco, cuzco, rojo*, negro*, beige o tulipier fumé* . * Acabado bajo consulta.	479,00€	479,00€
---------------	---	----------------	----------------

697670	PACK ÁREA 90 56.3Kg Pack mueble 90 + Lavabo 91 + espejo 90 Colores disponibles: blanco, cuzco, rojo*, negro*, beige o tulipier fumé* . * Acabado bajo consulta.	594,00€	594,00€
---------------	---	----------------	----------------

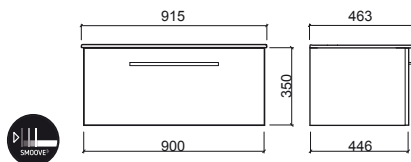

Referencia	Descripción	€ Blanco	€ Color
67621	MUEBLE ÁREA 90 C/ 2 CAJONES 900x446x820mm / 54.0Kg Mueble en aglomerado hidrófugo revestido en melamina con acabado alto brillo en blanco, cuzco, rojo* o negro* (con tiradores en aluminio) o revestido en HPL con acabado texturado en beige o tulipier fumé* (ambos con tirador integrado). Compatible con el lavabo Área 109980. *Acabado bajo consulta.	660,00€	660,00€

108150	LAVABO ÁREA PLUS 91 911x459x149mm Lavabo disponible en blanco. [-] Consultar disponibilidad.	230,00€	
---------------	--	----------------	--

697621	PACK ÁREA 90 C/ 2 CAJONES 72.1Kg Pack mueble 90 c/ 2 cajones + Lavabo 91 Colores disponibles: blanco, cuzco, rojo*, negro*, beige o tulipier fumé* . * Acabado bajo consulta.	715,00€	715,00€
---------------	---	----------------	----------------

697672	PACK ÁREA 90 C/ 2 CAJONES 85.6Kg Pack mueble 90 c/ 2 cajones + Lavabo 91 + espejo 90 Colores disponibles: blanco, cuzco, rojo*, negro*, beige o tulipier fumé* . * Acabado bajo consulta.	825,00€	825,00€
---------------	---	----------------	----------------

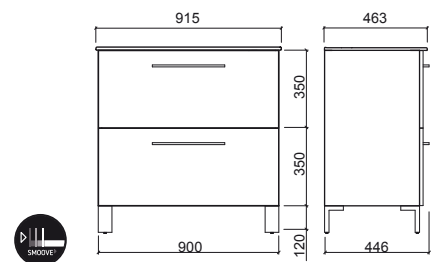

Referencia	Descripción	€ Color
67670	① ESPEJO ÁREA 90 C/ILUMINACIÓN 892x793x103mm / 13.5Kg Espejo con 1 aplique.	145,00€
6A547000	② APLIQUE P/ESPEJO ÁREA 0.4Kg Cromado. Con 1 aplique con 2 lámparas LED 6W/230V.	55,00€

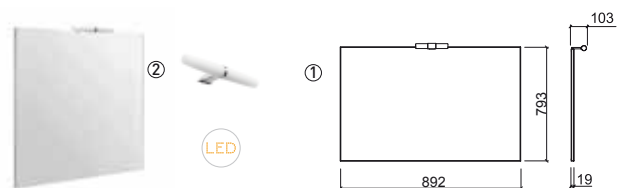

ÁREA

Referencia	Descripción	€ Blanco	€ Color
------------	-------------	----------	---------

654210	MUEBLE ÁREA 100 C/ 2 CAJONES	616,00€	616,00€
---------------	-------------------------------------	----------------	----------------

- 📦 1000x525x446mm / 34.5Kg
 Mueble en aglomerado hidrófugo revestido en melamina con acabado alto brillo en **blanco, cuzco, rojo* o negro*** (con tiradores en aluminio) o revestido en HPL con acabado **texturado** en **beige o tulipier fumé*** (ambos con tirador integrado).
 Compatible con el lavabo Área 109480.
 *Acabado bajo consulta.

108160	LAVABO ÁREA PLUS 101	246,00€	
---------------	-----------------------------	----------------	--

- 📦 1010x459x150mm
 Lavabo disponible en blanco.
 [-] Consultar disponibilidad.

695421	PACK ÁREA 100 C/ 2 CAJONES	726,00€	726,00€
---------------	-----------------------------------	----------------	----------------

- 📦 56.9Kg
 Pack mueble 100 + Lavabo 101
 Colores disponibles: **blanco, cuzco, rojo*, negro*, beige o tulipier fumé***.
 * Acabado bajo consulta.

695470	PACK ÁREA 100 C/ 2 CAJONES	869,00€	869,00€
---------------	-----------------------------------	----------------	----------------

- 📦 71.6Kg
 Pack mueble 100 c/ 2 cajones + Lavabo 101 + espejo 100
 Colores disponibles: **blanco, cuzco, rojo*, negro*, beige o tulipier fumé***.
 * Acabado bajo consulta.

Referencia	Descripción	€ Color
------------	-------------	---------

65470	① ESPEJO ÁREA 100 C/LUMINACIÓN	152,00€
--------------	---------------------------------------	----------------

- 📦 992x793x103mm / 19.0Kg
 Espejo con 1 aplique.

6A547000	② APLIQUE P/ESPEJO ÁREA	55,00€
-----------------	--------------------------------	---------------

- 📦 0.4Kg
Cromado. Con 1 aplique con 2 lámparas LED 6W/230V.

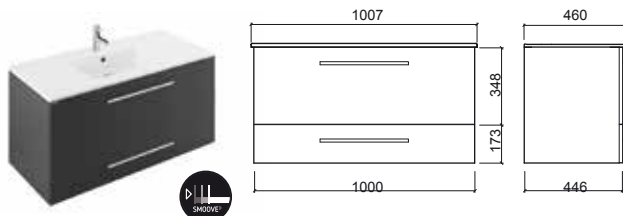
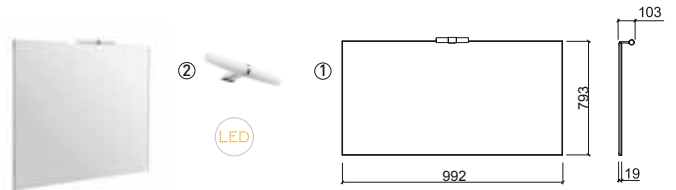

LEYENDA.

📦 En caja

Referencia Descripción € Blanco € Color

65130 MUEBLE ÁREA 120 C/ 2 CAJONES **660,00€** **660,00€**

1200x350x446mm / 34.5Kg
Mueble en aglomerado hidrófugo revestido en melamina con acabado alto brillo en **blanco, cuzco, rojo* o negro*** (con tiradores en aluminio) o revestido en HPL con acabado **texturado** en **beige o tulipier fumé*** (ambos con tirador integrado).
Compatible con el lavabo Área 109490.
* Acabado bajo consulta.
[-] Consultar disponibilidad.

108170 LAVABO ÁREA PLUS 121 **294,00€**

1210x459x148mm / 25.0Kg
Lavabo disponible en blanco.

695121 PACK ÁREA 120 C/ 2 CAJONES **814,00€** **814,00€**

59.5Kg
Pack mueble 120 + Lavabo 121
Colores disponibles: **blanco, cuzco, rojo*, negro*, beige o tulipier fumé***.
* Acabado bajo consulta.
[-] Consultar disponibilidad.

695171 PACK ÁREA 120 C/ 2 CAJONES **1.045,00€** **1.045,00€**

78.5Kg
Pack mueble 120 c/ 2 cajones + Lavabo 121 + espejo 120
Colores disponibles: **blanco, cuzco, rojo*, negro*, beige o tulipier fumé***.
* Acabado bajo consulta.
[-] Consultar disponibilidad.

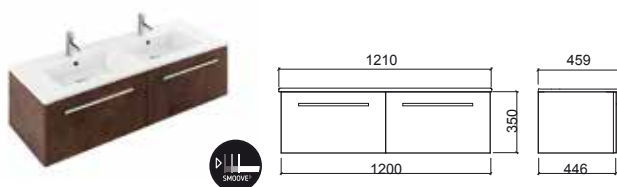

Referencia Descripción € Blanco € Color

65131 MUEBLE ÁREA 120 C/ 4 CAJONES **1.128,00€** **1.128,00€**

1200x446x820mm / 62.5Kg
Mueble en aglomerado hidrófugo revestido en melamina con acabado alto brillo en **blanco, cuzco, rojo* o negro*** (con tiradores en aluminio) o revestido en HPL con acabado **texturado** en **beige o tulipier fumé*** (ambos con tirador integrado).
Compatible con el lavabo Área 109490.
* Acabado bajo consulta.
[-] Consultar disponibilidad.

108170 LAVABO ÁREA PLUS 121 **294,00€**

1210x459x148mm / 25.0Kg
Lavabo disponible en blanco.

695122 PACK ÁREA 120 C/ 4 CAJONES **1.265,00€** **1.265,00€**

46.2Kg
Pack mueble 120 c/ 4 cajones + Lavabo 121
Colores disponibles: **blanco, cuzco, rojo*, negro*, beige o tulipier fumé***.
* Acabado bajo consulta.
[-] Consultar disponibilidad.

695173 PACK ÁREA 120 C/ 4 CAJONES **1.463,00€** **1.463,00€**

107.0Kg
Pack mueble 120 c/ 4 cajones + Lavabo 121 + espejo 120
Colores disponibles: **blanco, cuzco, rojo*, negro*, beige o tulipier fumé***.
* Acabado bajo consulta.
[-] Consultar disponibilidad.

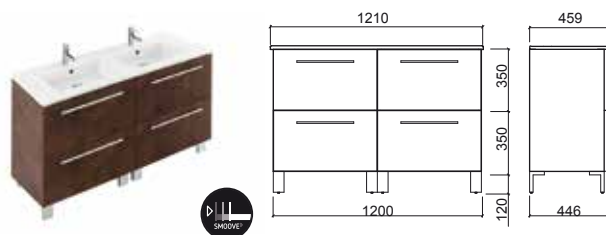

Referencia Descripción € Color

65171 ① ESPEJO ÁREA 120 C/ILUMINACIÓN **225,00€**

1192x793x103mm / 19.0Kg
Espejo con 2 apliques.

6A547000 ② APLIQUE P/ESPEJO ÁREA **55,00€**

0.4Kg
Cromado. Con 2 apliques con 4 lámparas LED 6W/230V.

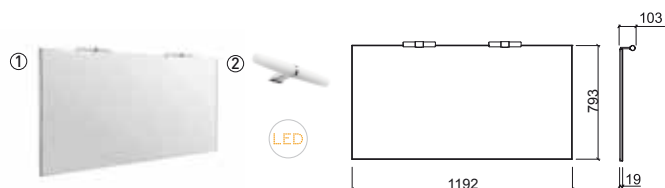

LEYENDA.

En caja

EMMA



Referencia	Descripción	€ Blanco	€ Nogal
61091	① BANCADA EMMA 80 C/ORIFICIO CENTRAL 800x500x118mm Bancada en MDF hidrófugo lacado en blanco o revestido con chapa en acabado nogal .	368,00€	405,00€
61092	② BANCADA EMMA 100 C/ORIFICIO CENTRAL 1000x500x118mm Bancada en MDF hidrófugo lacado en blanco o revestido con chapa en acabado nogal .	421,00€	461,00€
61093	③ BANCADA EMMA 120 C/ORIFICIO CENTRAL 1200x500x118mm Bancada en MDF hidrófugo lacado en blanco o revestido con chapa en acabado nogal .	460,00€	506,00€
61094	④ BANCADA EMMA 120 C/2 ORIFICIOS 1200x500x118mm Bancada en MDF hidrófugo lacado en blanco o revestido con chapa en acabado nogal .	489,00€	536,00€
61095	⑤ BANCADA EMMA 140 C/2 ORIFICIOS 1400x500x118mm Bancada en MDF hidrófugo lacado en blanco o revestido con chapa en acabado nogal .	561,00€	615,00€
61096	⑥ BANCADA EMMA 160 C/2 ORIFICIOS 1600x500x118mm Bancada en MDF hidrófugo lacado en blanco o revestido con chapa en acabado nogal .	596,00€	653,00€

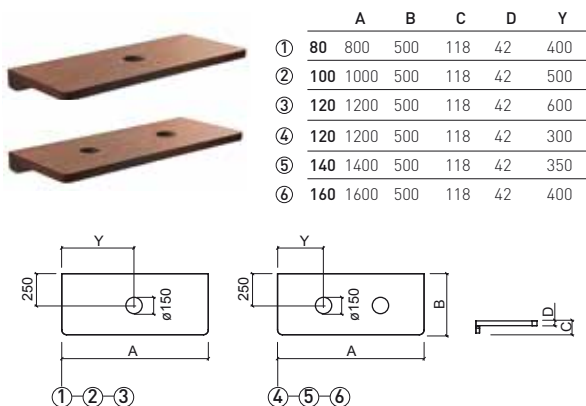

LEYENDA.

En caja

RIBA



Referencia	Descripción	€ Blanco
10010901	MUEBLE RIBA 40 ☞ 390x605x840mm / 16.2Kg Mueble en melamina con acabado blanco . Compatible con lavadero Riba 108600.	94,00€
10010999	SOPORTE PARA LAVADERO RIBA 40 ☞ Caja 10 unidades Soporte para lavadero Riba 40	28,00€
108600	LAVADERO RIBA 40 390x605x375mm / 22.1Kg	107,00€

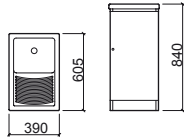

Referencia	Descripción	€ Blanco
10010932	MUEBLE RIBA 75 ☞ 745x640x850mm / 25.1Kg Mueble en melamina con acabado blanco . Compatible con lavadero Riba 108630.	159,00€
108630	LAVADERO RIBA 75 745x640x365mm / 38.5Kg	198,00€

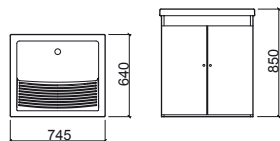

BLINK



Referencia	Descripción	€ Blanco	€ Pino
66440	MUEBLE BLINK ☞ 599x607x804mm / 17.5Kg Compatible con lavadero Blink 108640.	185,00€	
108640	LAVADERO BLINK 640x610x348mm / 29.5Kg	174,00€	
66006	TABLA P/LAVADERO BLINK ☞ 520x450x22mm / 3.3Kg Tabla en Pino. Compatible con lavadero Blink 108640.		109,00€

NEW

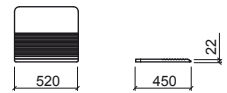
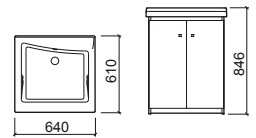

LEYENDA.

☞ En caja



Referencia	Descripción	€
63170	① ESPEJO DREAM 60x80 C/ILUMINACIÓN LED Y ANTIVAHO 600x800x30mm / 5.6Kg CLII-IP44, iluminación LED (4000 K).	242,00€
63171	② ESPEJO DREAM 80x80 C/ILUMINACIÓN LED Y ANTIVAHO 800x800x30mm / 8.0Kg CLII-IP44, iluminación LED (4000 K).	264,00€
63270	③ ESPEJO DREAM 90x80 C/ILUMINACIÓN LED Y ANTIVAHO 900x800x30mm / 9.0Kg CLII-IP44, iluminación LED (4000 K).	275,00€
63271	④ ESPEJO DREAM 100x80 C/ILUMINACIÓN LED Y ANTIVAHO 1000x800x30mm / 10.0Kg CLII-IP44, iluminación LED (4000 K).	297,00€
63370	⑤ ESPEJO DREAM 120x80 C/ILUMINACIÓN LED Y 2 ANTIVAHO 1200x800x30mm / 11.0Kg CLII-IP44, iluminación LED (4000 K).	352,00€

Referencia	Descripción	€
62170	① ESPEJO DREAM Ø65 C/ILUMINACIÓN LED Y ANTIVAHO Ø650x30mm / 4.0Kg CLII-IP44, iluminación LED (4000 K).	248,00€
62171	② ESPEJO DREAM Ø80 C/ILUMINACIÓN LED Y ANTIVAHO Ø800x30mm / 6.0Kg CLII-IP44, iluminación LED (4000 K).	286,00€

NEW

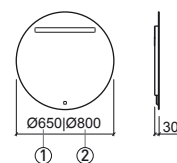

NEW

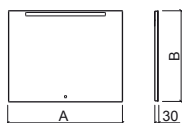

	A	B
①	600	800
②	800	800
③	900	800
④	1000	800
⑤	1200	800



LEYENDA.

En caja

Iluminación LED





PIEZAS ESPECIALES

Urinarios

- 181 Like
- 181 Modo
- 181 Cubic
- 181 WCA
- 182 Atlántico
- 182 Forma
- 182 Sanlife
- 182 Ria
- 182 Jade

Separadores

- 183 Link
- 183 WcKids

Piezas varias

- 183 Lavabo colectivo Petrel
- 183 Lavabo hospital
- 183 Vertedero
- 183 Placa turca

Lavaderos

- 184 Blink
- 184 Tribo
- 184 Riba

185 Componentes

PIEZAS ESPECIALES

Referencia Descripción € Blanco € Otros

108551 ① URINARIO LIKE CON DIFUSOR 270,00€

315x325x565mm / 14.3Kg
Incluye difusor, sifón, válvula y kit de fijación.
* Cota indicativa.
> P. 175 COMPONENTES

108550 ② URINARIO LIKE SIN AGUA 506,00€

315x325x565mm / 14.3Kg
Incluye kit de inslatación, kit de desinfección, kit de fijación y detergente Sanclean diluido (750ml)
* Cota indicativa.
> P. 175 COMPONENTES

10855020 ③ DETERGENTE SANCLEAN CONCENTRADO 1L 16,50€

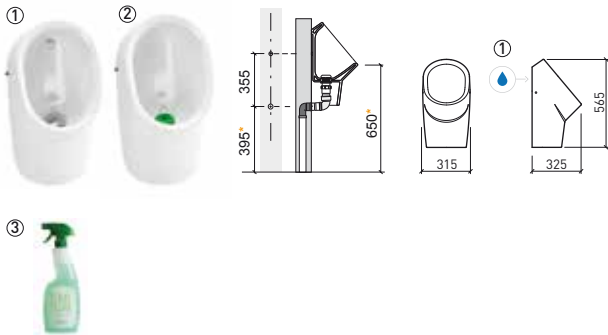

Referencia Descripción € Blanco

108520 ① URINARIO CUBIC ENTRADA POR DETRÁS 352,00€

397x292x720mm / 24.9Kg / Piezas palet BL=15
Incluye difusor, sifón y kit de fijación. * Cota indicativa.
> P. 175 COMPONENTES

108521 ② URINARIO CUBIC ENTRADA POR ARRIBA 369,00€

397x292x720mm / 24.9Kg / Piezas palet BL=15
Incluye difusor, sifón y kit de fijación. * Cota indicativa.
> P. 175 COMPONENTES

108527 ③ URINARIO CUBIC ELECTRÓNICO 622,00€

397x292x720mm / 24.9Kg / Piezas palet BL=15
Incluye difusor, sifón y kit de fijación. * Cota indicativa.
> P. 175 COMPONENTES

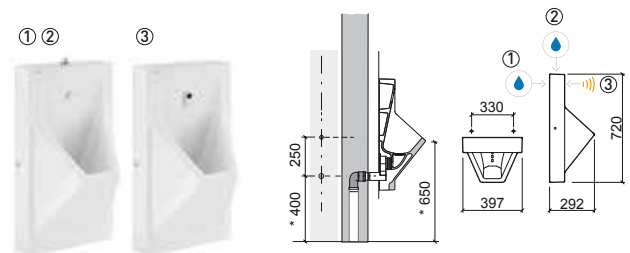

Referencia Descripción € Blanco

108530 ① URINARIO MODO ENTRADA POR DETRÁS 347,00€

458x270x735mm / 29.0Kg / Piezas palet BL=9
Incluye difusor, sifón y kit de fijación.
* Cota indicativa.
> P. 175 COMPONENTES

108531 ② URINARIO MODO ENTRADA POR ARRIBA 347,00€

458x270x735mm / 29.0Kg / Piezas palet BL=9
Incluye difusor, sifón y kit de fijación.
* Cota indicativa.
> P. 175 COMPONENTES

108537 ③ URINARIO MODO ENTRADA POR DETRÁS ELECTRÓNICO 619,00€

458x270x735mm / 29.0Kg / Piezas palet BL=9
Incluye difusor electrónico, sifón, kit de fijación y kit de instalación.
* Cota indicativa.
> P. 175 COMPONENTES

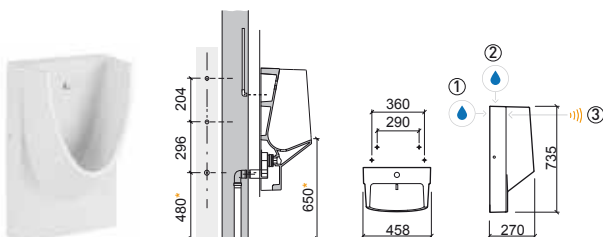

Referencia Descripción € Blanco

111500 URINARIO WCA 327,00€

Ø347x315x505mm / 14.7Kg / Piezas palet BL=12
Incluye sifón y kit de fijación. * Cota indicativa.
> P. 176 COMPONENTES

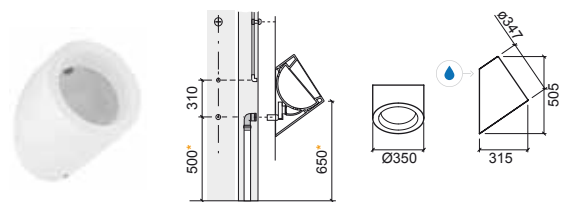

LEYENDA.

Entrada de agua Electrónico

PIEZAS ESPECIALES

Referencia Descripción € Blanco

108510 URINARIO ATLÁNTICO 285,00€

485x340x770mm / 26.4Kg / Piezas palet BL=08
Incluye sifón y kit de fijación. * Cota indicativa.
> P. 176 COMPONENTES

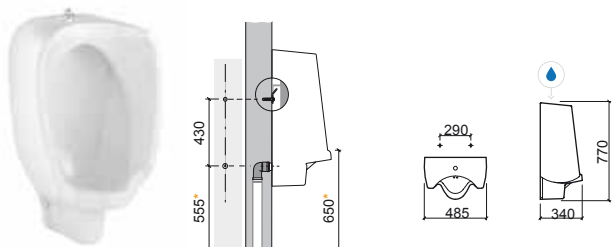

Referencia Descripción € Blanco

108500 URINARIO RIA 37,00€

310x255x423mm / 8.4Kg / Piezas palet BL=48
No incluye sifón ni kit de fijación. * Cota indicativa.
> P. 176 COMPONENTES

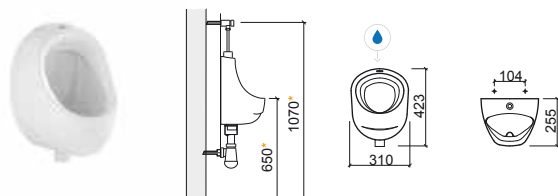

Referencia Descripción € Blanco

108560 ① URINARIO FORMA ENTRADA POR DETRÁS 160,00€

350x350x585mm
Incluye kit de fijación y sifón de descarga. * Cota indicativa.
> P. 176 COMPONENTES

108561 ② URINARIO FORMA ENTRADA POR ARRIBA 160,00€

350x350x585mm
Incluye kit de fijación y sifón de descarga. * Cota indicativa.
> P. 176 COMPONENTES

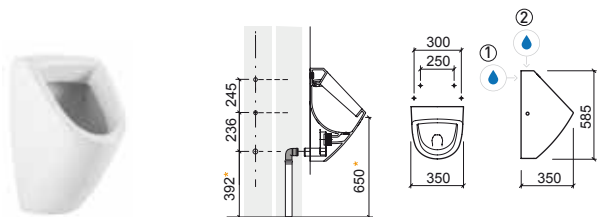

Referencia Descripción € Blanco

108570 ① URINARIO RIA ENTRADA POR DETRÁS 50,00€

300x255x430mm
No incluye sifón ni kit de fijación. * Cota indicativa.
> P. 176 COMPONENTES
[-] Consultar disponibilidad.

108571 ② URINARIO RIA ENTRADA POR ARRIBA 40,00€

300x255x430mm
No incluye sifón ni kit de fijación. * Cota indicativa.
> P. 176 COMPONENTES
[-] Consultar disponibilidad.

108597 PACK URINARIO RIA 193,00€

Urinario entrada por detrás + kit de fijación + grifería temp. urinario Eco + sifón.
[-] Consultar disponibilidad.

108591 PACK URINARIO RIA 182,00€

Urinario entrada por arriba + kit de fijación + grifería temp. urinario Eco + sifón.
[-] Consultar disponibilidad.

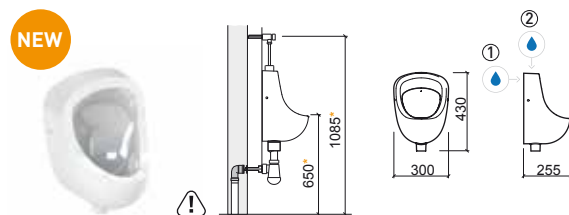

Referencia Descripción € Blanco

136500 URINARIO SANLIFE 167,00€

262x372x450mm / 9.1Kg / Piezas palet BL=20
Incluye difusor de urinario con entrada por detrás, sifón y kit de fijación.
* Cota indicativa.
> P. 176 COMPONENTES

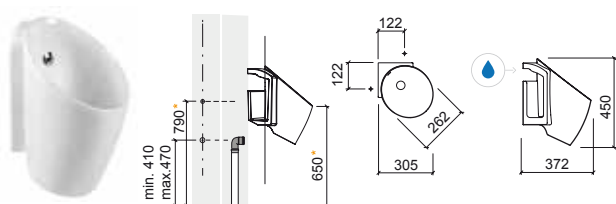

Referencia Descripción € Blanco € Pergamon

104500 URINARIO JADE 250,00€ 284,00€

325x280x540mm / 13.2Kg / Piezas palet BL-COL=36
Incluye tapa, kit de fijación y sifón de descarga. * Cota indicativa.
> P. 176 COMPONENTES

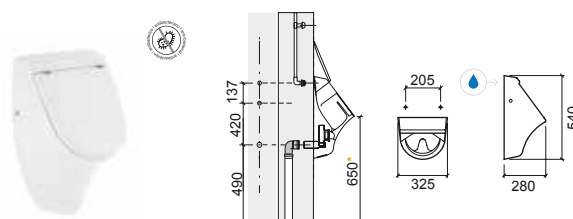

LEYENDA.

Antibacteriana Entrada de agua Dimensiones sujetas a variaciones

P. 108 PLACAS / BL. BLANCO / COL. PERGAMON

PIEZAS ESPECIALES

Referencia Descripción € Blanco

108540 SEPARADOR LINK EN CERÁMICA 197,00€

88x420x750mm / 14.9Kg / Piezas palet BL=10
Incluye kit de fijación. * Cota indicativa.
> P. 177 COMPONENTES

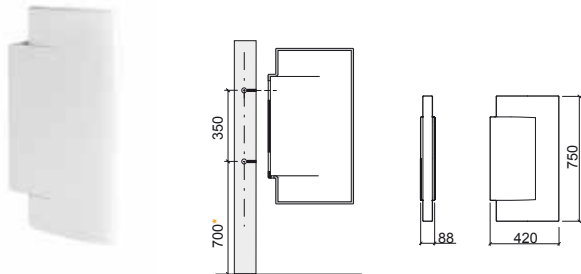

Referencia Descripción € Blanco € Otros

62541 SEPARADOR WCKIDS 100X60 284,00€ 284,00€

65x608x1115mm / 10.1Kg / Piezas palet BL=15
Incluye bisagras de fijación a la pared y pie en acero inox.
Colores disponibles: azul Ref. 6254107 y amarillo Ref. 6254112.

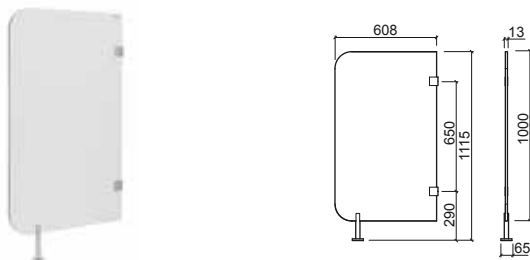

Referencia Descripción € Blanco

00020105 ① LAVABO COLECTIVO PETREL 90 322,00€

900x450x210mm / 21.0Kg / Piezas palet BL=15

00020106 ② LAVABO COLECTIVO PETREL 120 418,00€

1200x450x210mm / 28.0Kg / Piezas palet BL=10



Referencia Descripción € Blanco

108610 PLACA TURCA 95,00€

465x610x195mm / 14.8Kg / Piezas palet BL=16

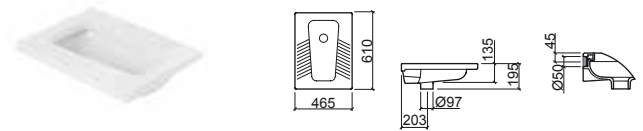

Referencia Descripción € Blanco € Cromo

118610 ① VERTEDERO 169,00€

410x505x435mm / 22.0Kg / Piezas palet BL=30.
Incluye goma, enchufe, rejilla de porcelana desagüe y kit de fijación.
> P. 177 COMPONENTES

4A1861 ② REJA P/VERTEDERO 72,00€

425x390xØ8mm / 0.8Kg

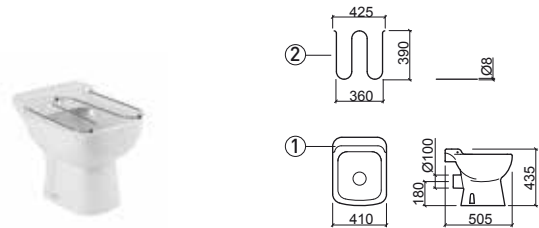

Referencia Descripción € Blanco € Cromo

118692 LAVABO HOSPITAL CON REJA 388,00€

443x380x365mm
[-] Consultar disponibilidad.

118620 ① LAVABO HOSPITAL 286,00€

443x380x365mm
[-] Consultar disponibilidad.

4A862 ② REJA P/LAVABO HOSPITAL 102,00€

301x337x22mm
En Inox.
[-] Consultar disponibilidad.

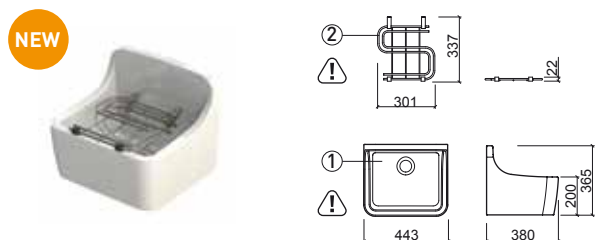

LEYENDA.

Entrada de agua ⚠ Dimensiones sujetas a variaciones

LAVADEROS

Referencia	Descripción	€ Blanco	€ Pino
------------	-------------	----------	--------

- | | | | |
|---------------|--|----------------|----------------|
| 108640 | ① LAVADERO BLINK
640x610x348mm / 29.5Kg / Piezas palet BL=08
Lavadero con rebosadero.
Compatible con tabla Blink 66006. Plano de corte: 600x570mm.
> P. 177 COMPONENTES | 174,00€ | |
| 66006 | ② TABLA P/LAVADERO BLINK
520x450x22mm / 3.3Kg
Tabla en Pino . Compatible con lavadero Blink 108640. | | 109,00€ |
| 66440 | MUEBLE BLINK
Compatible con lavadero Blink 108640. | 185,00€ | |

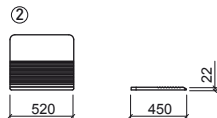
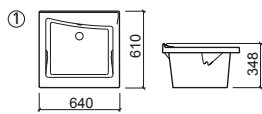

Referencia	Descripción	€ Blanco
------------	-------------	----------

- | | | |
|-----------------|---|----------------|
| 108600 | LAVADERO RIBA 40
390x605x375mm / 22.1Kg / Piezas palet BL=06
Lavadero sin rebosadero.
Compatible con mueble Riba 40 10010901. | 107,00€ |
| 10010901 | MUEBLE RIBA 40
390x605x800mm / 16.2Kg
Compatible con lavadero Riba 40 108600. | 94,00€ |
| 10010999 | SOPORTE PARA LAVADERO RIBA 40
Caja 10 unidades
Soporte para lavadero Riba 40 | 28,00€ |

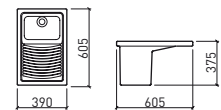

390x605x800mm / 16.2Kg
Compatible con lavadero Riba 40 108600.

Referencia	Descripción	€ Blanco
------------	-------------	----------

- | | | |
|---------------|--|----------------|
| 109910 | ① LAVABO TRIBO 80x42
797x427x381mm / 45.5Kg
Lavadero sin rebosadero. No compatible con VDA.
Plano de corte: Ø150mm.
> P. 177 COMPONENTES | 299,00€ |
| 109900 | ② LAVABO TRIBO 60x42
597x425x380mm
Lavadero sin rebosadero. No compatible con VDA.
Plano de corte: Ø150mm.
> P. 177 COMPONENTES | 266,00€ |

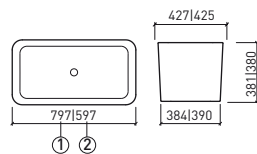

Referencia	Descripción	€ Blanco
------------	-------------	----------

- | | | |
|-----------------|---|----------------|
| 108630 | LAVADERO RIBA 75
745x640x365mm / 38.5Kg / Piezas palet BL=06
Lavadero sin rebosadero.
Compatible con mueble Riba 75 10010932. | 198,00€ |
| 10010932 | MUEBLE RIBA 75
745x640x800mm / 25.1Kg
Compatible con lavadero Riba 75 108630. | 159,00€ |

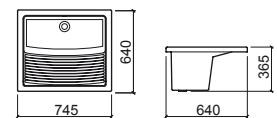

COMPONENTES

URINARIO LIKE

Referencia	Descripción	€ Otros
10855100	SIFÓN C/TUBO 	17,60€
21	KIT DE FIJACIÓN  0.1Kg	6,60€
10855030	KIT DE INSTALACIÓN Y DESINFECCIÓN P/URINARIO SIN AGUA (URINARIO 108550) 	292,00€
10855130	KIT DE INSTALACIÓN P/URINARIO CON AGUA (URINARIO 108551) 	131,00€
5A08551011	DIFUSOR URINARIO ENTRADA POR DETRÁS (URINARIO 108551) 	39,00€
49800	VÁLVULA SIEMPRE ABIERTA (URINARIO 108551)  0.5Kg	66,00€
10855000	KIT DE DESINFECCIÓN 	125,00€
10855031	LLAVE DE MONTAJE 	26,00€
10855010	DETERGENTE SANCLEAN DILUIDO 750ML 	7,00€
10855020	DETERGENTE SANCLEAN CONCENTRADO 1L 	17,00€
10855030	KIT INSTALACIÓN Y DESINFECCIÓN URINARIO 	292,00€

URINARIO MODO

Referencia	Descripción	€ Otros
11150000	SIFÓN 0.2Kg	72,00€
5A08537011	DIFUSOR URINARIO ELECTRÓNICO A PILAS (URINARIO 108537) 	402,00€
10853030	KIT DE MONTAJE P/URINARIO ENTRADA POR DETRÁS (FIJACIÓN + DIFUSOR) 	96,00€
5A11050011	DIFUSOR URINARIO ENTRADA POR DETRÁS (URINARIO 108530) 	34,00€
5A08531011	DIFUSOR URINARIO ENTRADA POR ARRIBA (URINARIO 108531) 	54,00€
10853010	KIT DE FIJACIÓN 	60,00€
10853030	KIT INSTALACIÓN/FIJACIÓN URINARIO ENTRADA POR DETRÁS 	96,00€
10853130	KIT INSTALACIÓN/FIJACIÓN URINARIO ENTRADA POR ARRIBA 	97,00€
10853730	KIT INSTALACIÓN/FIJACIÓN URINARIO ELECTRÓNICO A PILAS (URINARIO 108537) 	512,00€

URINARIO CUBIC

Referencia	Descripción	€ Otros
11150000	SIFÓN  0.2Kg	72,00€
5A08527011	DIFUSOR P/ELECTRÓNICO A PILAS (URINARIO 108527)	402,00€
21	KIT DE FIJACIÓN  0.1Kg	6,60€
5A08520011	DIFUSOR P/URINARIO ENTRADA POR DETRÁS (URINARIO 108520) 	36,30€
5A08521011	DIFUSOR P/ENTRADA POR ARRIBA (URINARIO 108521) 	54,00€
10852030	KIT INSTALACIÓN/FIJACIÓN URINARIO ENTRADA POR DETRÁS 	50,00€
10852130	KIT INSTALACIÓN/FIJACIÓN URINARIO ENTRADA POR ARRIBA 	51,00€
10852730	KIT INSTALACIÓN/FIJACIÓN URINARIO ELECTRÓNICO A PILAS (URINARIO 108527) 	479,00€

COMPONENTES

URINARIO WCA

Referencia	Descripción	€ Otros
11150000	SIFÓN 0.2Kg	72,00€
410560	GOMA 0.1Kg	2,70€
11150030	KIT INSTALACIÓN/FIJACIÓN URINARIO	86,00€
11150010	KIT FIJACIÓN URINARIO	14,30€

URINARIO ATLÁNTICO

Referencia	Descripción	€ Otros
10851000	BISAGRAS PARA URINARIO 0.9Kg	37,00€
10851030	KIT INSTALACIÓN/FIJACIÓN URINARIO	132,00€

URINARIO FORMA

Referencia	Descripción	€ Otros
11150000	SIFÓN 0.2Kg	72,00€
20	KIT DE FIJACIÓN URINARIO	5,50€
10856130	KIT INSTALACIÓN/FIJACIÓN URINARIO ENTRADA POR ARRIBA	52,00€
10856030	KIT INSTALACIÓN/FIJACIÓN URINARIO ENTRADA POR DETRÁS	63,00€
410560	GOMA (URINARIO 108560)	2,70€

URINARIO SANLIFE

Referencia	Descripción	€ Otros
5A365000	DIFUSOR URINARIO ENTRADA POR DETRÁS	57,00€
108551	SIFÓN C/TUBO	17,60€

URINARIO JADE

Referencia	Descripción	€ Blanco	€ Color
11150000	SIFÓN 0.2Kg		72,00€
410560	GOMA 0.1Kg		2,70€
21	KIT DE FIJACIÓN 0.1Kg		6,60€
10450030	KIT INSTALACIÓN/FIJACIÓN URINARIO		54,00€
2045111	BISAGRAS P/TAPA URINARIO INOX 0.1Kg		17,60€
20451	TAPA URINARIO 0.8Kg Tapa en Duroplast con bisagras en acero inox. Con protección antibacteriana.	58,00€	70,00€
2064500	TOPES P/TAPA URINARIO 0.1Kg	1,40€	

URINARIO RIA



Referencia	Descripción	€ Blanco	€ Otros
10850000	SIFÓN 0.4Kg	48,40€	
10850030	KIT DE FIJACIÓN (URINARIO 108500)		5,00€
20	KIT DE FIJACIÓN (URINARIO 108570/1)		5,50€

COMPONENTES

SEPARADOR LINK

Referencia	Descripción	€ Otros
10854010	KIT DE FIJACIÓN 	7,70€

VERTEDERO

Referencia	Descripción	€ Otros
MSKT1735	GOMA PARA APLICACIÓN DE FLUXÓMETRO  0.1Kg	5,50€
400	KIT DE FIJACIÓN  0.1Kg	2,70€

LAVADERO BLINK

Referencia	Descripción	€ Otros
464011	VÁLVULA MANUAL P/LAVADERO  0.3Kg	14,30€

LAVABO TRIBO

Referencia	Descripción	€ Cromo	€ Color
4V91	VÁLVULA TIC-TAC UNIVERSAL ESPEJO GRANDE 0.4Kg Disponible en: Cr, Cr/Bl, Cr/Negro. 	28,10€	44,00€
4V92	VÁLVULA TIC TAC UNIVERSAL ESPEJO PEQUEÑO 	20,20€	
4V93	VÁLVULA TIC-TAC UNIVERSAL ESPEJO CUADRADO  0.5Kg	37,00€	
4V94	VÁLVULA TIC-TAC UNIVERSAL ESPEJO PEQUEÑO ABS CR  0.1Kg	9,40€	
4V99	VÁLVULA SIEMPRE ABIERTA PARA LAVABOS 0.4Kg Disponible en: grafito [03], dorado [12], cobre [96] y níquel [B3]. 	28,10€	91,00€
4V99	VÁLVULA SIEMPRE ABIERTA PARA LAVABOS 0.4Kg Disponible en: blanco [10] y negro [16]. 		48,40€
4V95	SIFÓN CILÍNDRICO 	53,00€	
4V96	SIFÓN CUADRADO  1.0Kg	66,00€	







PRODUCTOS PARA PERSONAS CON MOVILIDAD REDUCIDA

Porcelana Sanitaria

- 191 New WcCare
- 195 Proget Confort
- 197 Winner Confort
- 199 Benissa Confort
- 199 Benissa Susp. 70

NEW

Accesorios

- 200 New WcCare
- 203 WcCare

Platos de ducha

- 206 New WcCare

Mamparas

- 206 New WcCare

Griferías

- 207 Easy
- 207 Alfa
- 208 XS
- 208 Twocare
- 209 Eco

NEW

NEW



NEW WCCARE

design Suzana Nobre



Referencia	Descripción	€ Blanco
129320 ①	LAVABO 65 652x580x158mm / 11.7Kg / Piezas palet BL=30 Lavabo mural con orificio para grifería. Incluye kit de fijación [p/paredes de albañilería]. Compatible con Fijación Ref. 42902 y 42901.	157,00€
129330 ②	LAVABO 76 C/ASAS 759x522x155mm / 19.8Kg Lavabo mural con orificio para grifería. Incluye kit de fijación. Compatible con Fijación Ref. 42902 y 42901. Válvulas compatibles Ref. 4V99, 4V91 y 4V92.	198,00€
42902 ③	FIJACIÓN NEUMÁTICA P/LAVABO 65/76 7.0Kg	248,00€
42901	FIJACIÓN FIJA P/LAVABO 65/76	71,00€

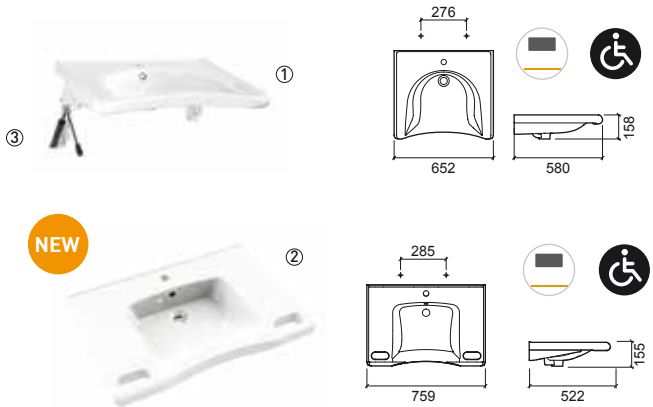

Referencia	Descripción	€ Blanco	€ Color
129011	INODORO BTW CIST. ALTA/ EMPOTRADA S/DUAL 380x575x440mm / 32.4Kg / Piezas palet BL=20 Incluye kit de fijación y sifón de descarga.	274,00€	
22911	ASIENTO Y TAPA C/ABERTURA P/INODORO 3.2Kg / Caja 06 Asiento y tapa en Duroplast con bisagras en acero inox.	124,00€	
22931	ASIENTO Y TAPA C/ABERTURA P/INODORO C/SLOWCLOSE 3.2Kg / Caja 06 Asiento y tapa en Duroplast con bisagras en acero inox.	169,00€	
22951	ASIENTO Y TAPA S/ABERTURA P/INODORO 3.8Kg / Caja 06 Asiento y tapa en Duroplast con bisagras en acero inox.	120,00€	
22961	ASIENTO Y TAPA S/ABERTURA P/INODORO C/SLOWCLOSE 3.8Kg / Caja 06 Asiento y tapa en Duroplast con bisagras en acero inox.	167,00€	
2291100A	ASIENTO C/ABERTURA P/INODORO 2.0Kg / Caja 06	97,00€	
2295100A	ASIENTO S/ABERTURA P/INODORO 2.1Kg / Caja 06	93,00€	
2293111	BISAGRAS INOX. PARA ASIENTO Y TAPA P/INODORO C/SLOWCLOSE 0.1Kg		40,00€

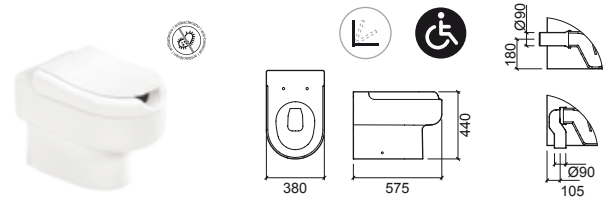

Referencia	Descripción	€ Blanco
129700	LAVABO ANGULAR 874x620x155mm / 17.9Kg Lavabo mural con orificio para grifería. Incluye kit de fijación.	346,00€

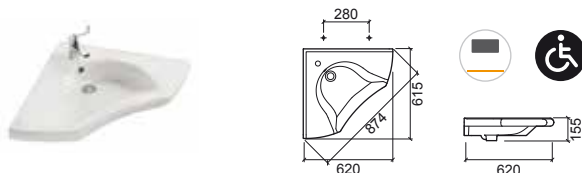

NEW WCCARE

design Suzana Nobre



Referencia	Descripción	€ Blanco	€ Color
129032	INODORO SUSPENDIDO 380x570x390mm / 26.9Kg / Piezas palet BL=18 > P. 93 SISTEMAS DE INSTALACIÓN	333,00€	
22911	ASIENTO Y TAPA C/ABERTURA P/INODORO 3.2Kg / Caja 06 Asiento y tapa en Duroplast con bisagras en acero inox.	124,00€	
22931	ASIENTO Y TAPA C/ABERTURA P/INODORO C/SLOWCLOSE 3.2Kg / Caja 06 Asiento y tapa en Duroplast con bisagras en acero inox.	169,00€	
22951	ASIENTO Y TAPA S/ABERTURA P/INODORO 3.8Kg / Caja 06 Asiento y tapa en Duroplast con bisagras en acero inox.	120,00€	
22961	ASIENTO Y TAPA S/ABERTURA P/INODORO C/SLOWCLOSE 3.8Kg / Caja 06 Asiento y tapa en Duroplast con bisagras en acero inox.	167,00€	
2291100A	ASIENTO C/ABERTURA P/INODORO 2.0Kg / Caja 06	97,00€	
2295100A	ASIENTO S/ABERTURA P/INODORO 2.1Kg / Caja 06	93,00€	
2900	KIT FIJACIÓN INODORO SUSP. SUJECCIÓN INFERIOR 0.3Kg	14,30€	
2293111	BISAGRAS INOX. PARA ASIENTO Y TAPA DE INODORO C/SLOWCLOSE 0.1Kg		40,00€

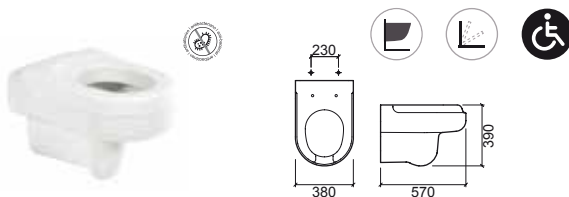

LEYENDA.

En caja

Producto suspendido

Slowclose

Antibacteriana

Movilidad reducida

BL. BLANCO



Referencia	Descripción	€ Blanco	€ Pergamon
130021	INODORO CISTERNA BAJA S/DUAL 📦 345x675x470mm / 30.3Kg / Piezas palet BL-COL=24 Incluye kit de fijación y sifón de descarga.	150,00€	180,00€
130111	CISTERNA BAJA A/I CON MECANISMO INSTALADO 📦 370x180x364mm / 13.8Kg Incluye tapa y mecanismo doble descarga.	119,00€	145,00€
130113	CISTERNA BAJA A/S CON MECANISMO INSTALADO 📦 370x180x362mm / 13.8Kg Incluye tapa y mecanismo doble descarga.	119,00€	145,00€
23031	ASIENTO Y TAPA P/INODORO CLIPOFF C/SLOWCLOSE 📦 1.9Kg / Caja 05 Asiento y tapa en Duroplast con bisagras en acero inox. Con protección antibacteriana.	84,00€	
10031680	ASIENTO Y TAPA EN MADERA FORRADA C/ABERTURA P/INODORO 📦 2.3Kg / Caja 05 Asiento y tapa en madera forrada color blanco con abertura para inodoro y bisagras cromadas.	106,00€	
21411	ASIENTO Y TAPA P/INODORO 📦 2.3Kg / Caja 05 Asiento y tapa en Duroplast con bisagras en acero inox. Con protección antibacteriana.	57,00€	68,00€
INODORO COMPLETO C/B		326,00€	393,00€

Inodoro + Cisterna con mecanismo + Asiento duroplast

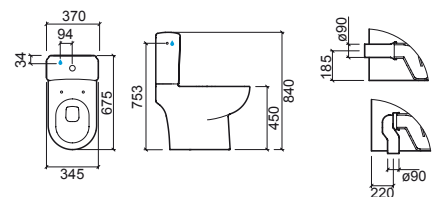

LEYENDA.



Senior



Doble descarga



Antibacteriana



En caja

BL. BLANCO / COL. PERGAMON

PROGET CONFORT

design Sanindusa

Referencia	Descripción	€ Blanco	€ Pergamon
130410	BIDÉ  345x600x485mm / 22.7Kg / Piezas palet BL-COL=24-18 Incluye kit de fijación.	150,00€	180,00€
21441	TAPA P/BIDÉ  1.3Kg / Caja 05 Tapa en Duroplast con bisagras en acero inox. Con protección antibacteriana.	57,00€	68,00€
10031683	TAPA P/BIDÉ EN MADERA FORRADA  1.3Kg / Caja 05 Tapa en madera forrada color blanco con bisagras cromadas.	106,00€	

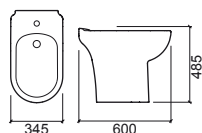

WINNER CONFORT

design Emanuel Rufo



Referencia	Descripción	€ Blanco
144021	INODORO BTW RIMFLUSH CISTERNA BAJA S/DUAL 350x638x457mm / 25.1Kg / Piezas palet BL=18 Incluye kit de fijación.	139,00€
142111	CISTERNA BAJA A/I CON MECANISMO INSTALADO 365x146x415mm / 14.0Kg / Piezas palet BL=36 Incluye tapa y mecanismo doble descarga 3/4,5L.	132,00€
142113	CISTERNA BAJA A/S CON MECANISMO INSTALADO 365x146x415mm / 14.0Kg / Piezas palet BL=36 Incluye tapa y mecanismo doble descarga 3/4,5L.	132,00€
10041680	ASIENTO Y TAPA EN MADERA FORRADA C/ABERTURA P/INODORO Asiento y tapa en madera forrada color blanco con abertura para inodoro.	106,00€
24231	ASIENTO Y TAPA P/INODORO EASYCLIP C/SLOWCLOSE 2.6Kg Asiento y tapa en Duroplast con bisagras en acero inox. Con protección antibacteriana.	66,00€
INODORO BTW COMPLETO C/B		337,00€
Inodoro + Cisterna con mecanismo + Asiento easyclip		



NEW

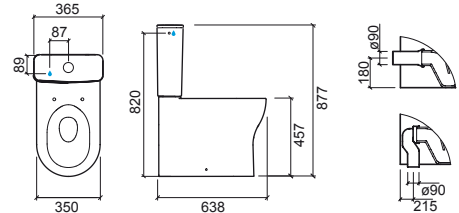

LEYENDA.

- Antibacteriana
- Doble descarga
- Slowclose
- Back to Wall

BL. BLANCO

WINNER CONFORT

design Emanuel Rufo

Referencia	Descripción	€ Blanco
144011	INODORO BTW RIMFLUSH CISTERNA ALTA/ EMPOTRADA S/DUAL  388x594x457mm Incluye kit de fijación. > P. 93 SISTEMAS DE INSTALACIÓN	134,00€
24231	ASIENTO Y TAPA P/INODORO EASYCLIP C/SLOWCLOSE  2.6Kg Asiento y tapa en Duroplast con bisagras en acero inox. Con protección antibacteriana.	66,00€

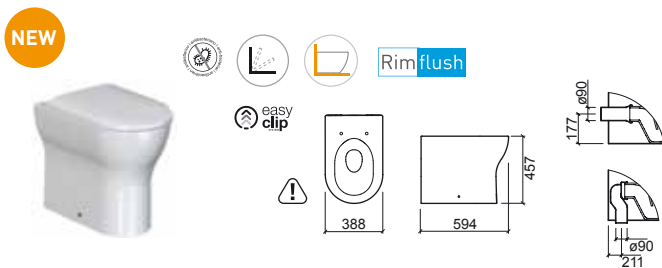

LEYENDA.



Antibacteriana



Slowclose



Back to Wall



Dimensiones sujetas a variaciones

BENISSA CONFORT

design Suzana Nobre



BENISSA SUSP. 70

design Sanindusa



Referencia	Descripción	€ Blanco
103024	INODORO CISTERNA BAJA S/H BENISSA CONFORT 410x680x455mm / 23.2Kg / Piezas palet BL=12 Incluye kit de fijación. No incluye cisterna baja, ni asiento y tapa p/inodoro. Compatible con la cisterna baja Benissa A/I Ref. 103111 y con la cisterna baja Benissa A/S Ref. 103113 y con los asientos y tapas: Thermoplast Ref. 20321, Duroplast Ref. 20320 y asiento y tapa c/slowclose Duroplast Ref. 20314. (Ver página 71).	152,00€
20314	ASIENTO Y TAPA P/INODORO CLIPOFF SLOWCLOSE 2.2Kg / Caja 05 Asiento y tapa en Duroplast con bisagras en acero inox. Con protección antibacteriana.	97,00€
20311	ASIENTO Y TAPA P/INODORO CLIPOFF 2.2Kg / Caja 05 Asiento y tapa en Duroplast con bisagras en acero inox. Con protección antibacteriana.	44,00€
20321	ASIENTO Y TAPA P/INODORO 1.3Kg / Caja 05 Asiento y tapa en Thermoplast con bisagras en nylon.	31,00€

Referencia	Descripción	€ Blanco	€ Color
103042	INODORO SUSPENDIDO 70 360x700x345mm / 20.6Kg > P. 93 SISTEMAS DE INSTALACIÓN	220,00€	
20314	ASIENTO Y TAPA P/INODORO CLIPOFF SLOWCLOSE 2.2Kg / Caja 05 Asiento y tapa en Duroplast con bisagras en acero inox. Con protección antibacteriana.	97,00€	
20311	ASIENTO Y TAPA P/INODORO CLIPOFF 2.2Kg / Caja 05 Asiento y tapa en Duroplast con bisagras en acero inox. Con protección antibacteriana.	44,00€	
20321	ASIENTO Y TAPA P/INODORO 1.3Kg / Caja 05 Asiento y tapa en Thermoplast con bisagras en nylon.	31,00€	
4A03042	TUBO EXTENSOR P/INODORO BENISSA 70 0.1Kg		16,00€

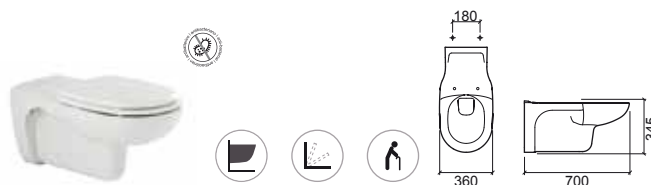

LEYENDA.

- Senior
- Producto suspendido
- Slowclose
- Antibacteriana
- Doble descarga
- En caja

BL. BLANCO

NEW WCCARE

design Suzana Nobre

Referencia Descripción € Inox

42967 BARRA APOYO VERTICAL PARED/SUELO 220,00€

85x116x1843mm / 3.0Kg
Barra apoyo en acero inox. cepillado. Incluye kit de fijación.

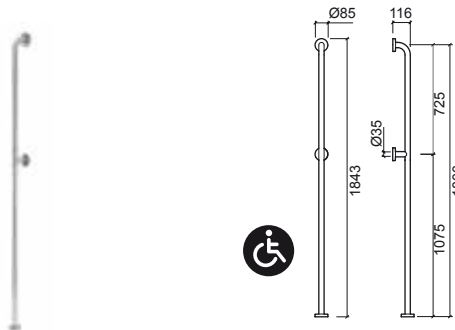

Referencia Descripción € Inox

42965 BARRA APOYO C/BARRA VERTICAL CENTRAL 339,00

1288x116x933mm / 3.6Kg
Barra apoyo en acero inox. cepillado. Incluye kit de fijación.

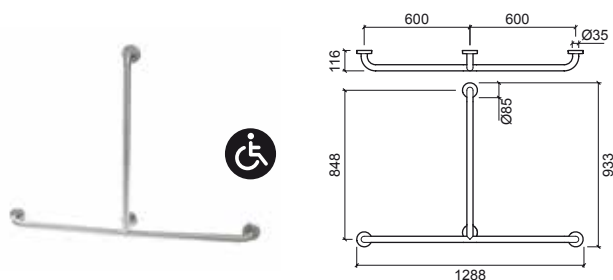

Referencia Descripción € Inox

42971 ① BARRA APOYO SENCILLO 80 51,00€

880x116x85mm / 1.6Kg
Barra apoyo en acero inox. cepillado. Incluye kit de fijación.

42952 ② BARRA APOYO SENCILLO 60 46,00€

680x116x85mm / 1.3Kg
Barra apoyo en acero inox. cepillado. Incluye kit de fijación.

42951/2 ③ BARRA APOYO SENCILLO 50 40,00€

580x116x85mm / 1.2Kg
Barra apoyo en acero inox. cepillado. Incluye kit de fijación.

42951 ④ BARRA APOYO SENCILLO 40 38,00€

480x116x46mm / 0.9Kg
Barra apoyo en acero inox. cepillado. Incluye kit de fijación.

42950 ⑤ BARRA APOYO SENCILLO 30 35,00€

380x116x85mm / 0.9Kg
Barra apoyo en acero inox. cepillado. Incluye kit de fijación.

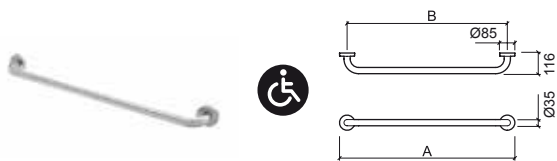

	A	B
①	80	880 800
②	70	680 600
③	50	580 500
④	40	480 400
⑤	30	380 300

LEYENDA.

Movilidad reducida

Encastrar

Antiestatizante

Referencia Descripción € Inox

42955 ① BARRA APOYO ANGULAR 70x70 141,00€

700x700x85mm / 2.7Kg
Barra apoyo en acero inox. cepillado. Incluye kit de fijación.

	A	B	C	D
① 70x70	700	700	503	503

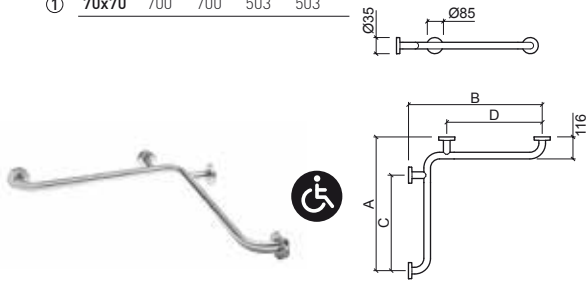

Referencia Descripción € Inox

42954 BARRA APOYO ÁNGULO 135° 49,00€

560x115x365mm / 1.6Kg
Barra apoyo en acero inox. cepillado. Incluye kit de fijación.



Referencia Descripción € Inox

42973 BARRA APOYO 60 P/LAVABO 248,00€

42974 DCHA. / IZQ.
235x600x270mm / 2.9Kg
Barra apoyo en acero inox. cepillado. Incluye kit de fijación.

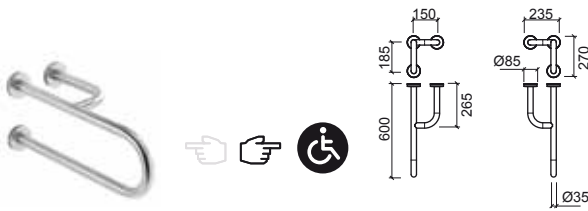

Referencia Descripción € Inox

42960 BARRA APOYO ÁNGULO 90° DCHA. / IZQ. 118,00€

42961 800x115x365mm / 1.5Kg
Barra apoyo en acero inox. cepillado. Incluye kit de fijación.

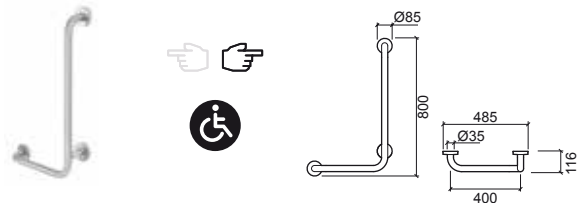

Referencia Descripción € Inox

42958 BARRA APOYO ANGULAR C/BARRA 362,00€

VERTICAL LATERAL
745x745x945mm / 3.9Kg
Barra apoyo en acero inox. cepillado. Incluye kit de fijación.

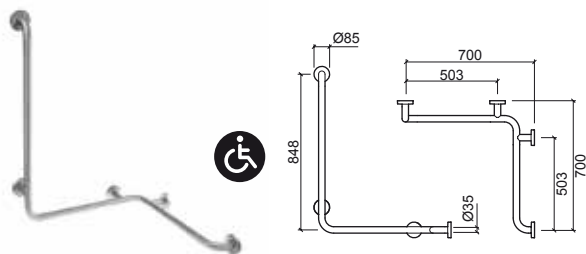

LEYENDA.

① Movilidad reducida

NEW WCCARE

design Suzana Nobre

Referencia Descripción € Inox

42964 BARRA APOYO BASCULANTE 80 118,00€

115x800x235mm / 3.7Kg
Barra apoyo en acero inox. cepillado. Incluye kit de fijación.
Con soporte de bloqueo para fijación en posición vertical.

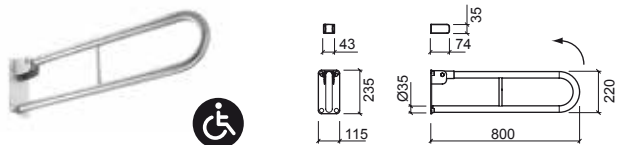

Referencia Descripción € Inox

42946 ASIENTO DUCHA ABATIBLE C/APOYA BRAZOS 455,00€

604x430x667mm / 7.6Kg
Asiento en acero inox. cepillado. Incluye kit de fijación.

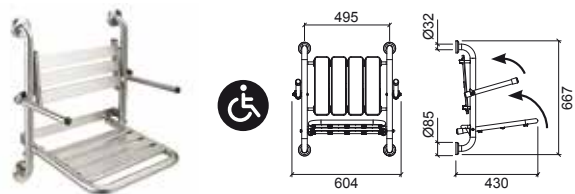

Referencia Descripción € Inox

42968 BARRA APOYO BASCULANTE 80 C/PORTARROLLOS 149,00€

115x800x235mm / 3.8Kg
Barra apoyo en acero inox. cepillado. Incluye kit de fijación.
Con soporte de bloqueo para fijación en posición vertical.

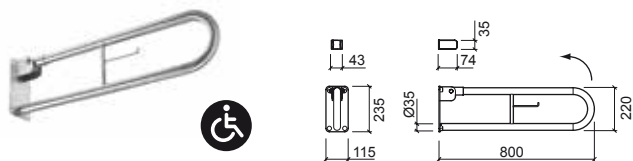

Referencia Descripción € Inox

42948 ASIENTO DUCHA ABATIBLE 295,00€

577x430x570mm / 5.7Kg
Asiento en acero inox. cepillado. Incluye kit de fijación.

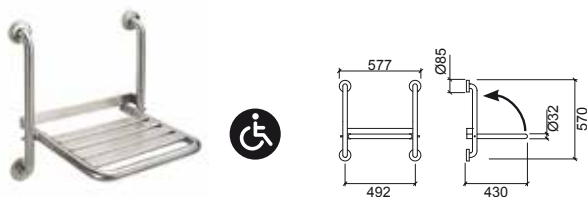

Referencia Descripción € Cromo

42969 ESPEJO INCLINABLE AJUSTABLE 421,00€

605x35x655mm / 9.3Kg
Espejo con moldura en acero inox. cepillado. No Incluye kit de fijación.

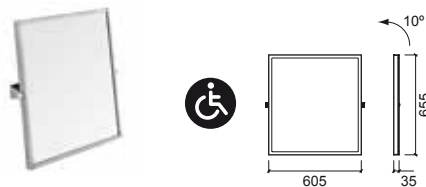

LEYENDA.

Movilidad reducida

Referencia Descripción € Blanco

48052 ① BARRA APOYO SENCILLO 60 **30,00€**
 680x105x70mm / 1.1Kg
 Accesorio en hierro galvanizado lacado en blanco. No Incluye kit de fijación.

48051/2 ② BARRA APOYO SENCILLO 50 **40,00€**
 580x105x70mm / 1.0Kg
 Accesorio en hierro galvanizado lacado en blanco. No Incluye kit de fijación.

48051 ③ BARRA APOYO SENCILLO 40 **27,00€**
 480x105x70mm / 0.9Kg
 Accesorio en hierro galvanizado lacado en blanco. No Incluye kit de fijación.

48050 ④ BARRA APOYO SENCILLO 30 **26,00€**
 380x105x70mm / 0.8Kg
 Accesorio en hierro galvanizado lacado en blanco. No Incluye kit de fijación.

	A	B
①	60	600 680
②	50	500 580
③	40	400 480
④	30	300 380

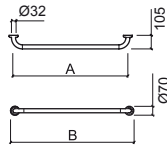

Referencia Descripción € Blanco

48067 BARRA APOYO VERTICAL 180 PARED/SUELO **126,00€**
 70x140x1835mm / 3.3Kg
 Accesorio en hierro galvanizado lacado en blanco. No Incluye kit de fijación.

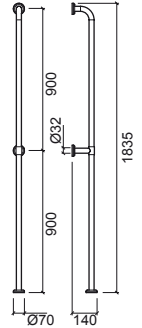

Referencia Descripción € Blanco

48068 BARRA APOYO VERTICAL 160 PARED/PARED **126,00€**
 70x140x1670mm / 3.1Kg
 Accesorio en hierro galvanizado lacado en blanco. No Incluye kit de fijación.

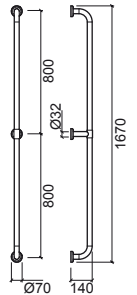

Referencia Descripción € Blanco

48069 ESPEJO INCLINABLE AJUSTABLE **315,00€**
 607x35x655mm / 9.6Kg
 Accesorio en hierro galvanizado lacado en blanco. No Incluye kit de fijación.

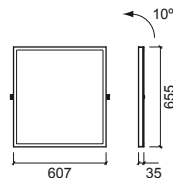

LEYENDA.

Movilidad reducida

WCCARE

design Sanindusa



Referencia	Descripción	€ Blanco
48065	BARRA APOYO PARED/SUELO P/INODORO 825x205x810mm / 3.1Kg	149,00€
	Accesorio en hierro galvanizado lacado en blanco . No Incluye kit de fijación.	

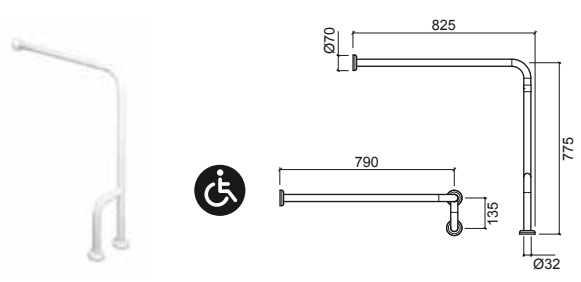

Referencia	Descripción	€ Blanco
48056 48057	BARRA APOYO ANGULAR C/3 APOYOS DCHA. / IZQ. 410x107x745mm / 2.2Kg	104,00€
	Accesorio en hierro galvanizado lacado en blanco . No Incluye kit de fijación.	

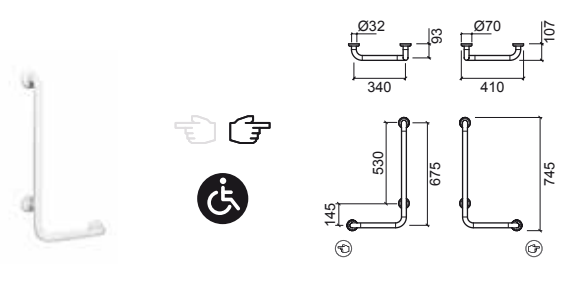

Referencia Descripción € Blanco

48062 BARRA APOYO BASCULANTE 75 P/INODORO **88,00€**

750x105x230mm / 3.4Kg

Accesorio en hierro galvanizado lacado en blanco. No Incluye kit de fijación.

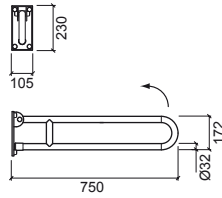

Referencia Descripción € Blanco

48010 PORTARROLLOS **49,00€**

125x80x80mm / 0.4Kg

Accesorio en hierro galvanizado lacado en blanco.

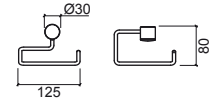

Referencia Descripción € Blanco

48064 BARRA APOYO BASCULANTE 80 C/PORTARROLLOS **93,00€**

800x100x230mm / 4.1Kg

Accesorio en hierro galvanizado lacado en blanco. No Incluye kit de fijación.

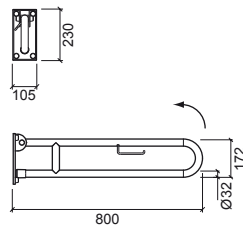

Referencia Descripción € Blanco

48047 ASIENTO P/BAÑERA **308,00€**

655x395x220mm / 4.8Kg

Accesorio en hierro galvanizado lacado en blanco. Soporta peso hasta 150Kg.

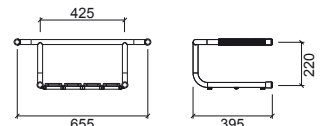

WCCARE

design Sanindusa

Referencia Descripción € Blanco

48049 ASIENTO DUCHA ABATIBLE 369,00€

- 415x415x530mm / 4.7Kg
- Accesorio en hierro galvanizado lacado en blanco.
- No Incluye kit de fijación.
- Soporta peso hasta 150Kg.

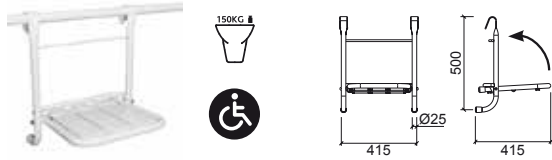

Referencia Descripción € Blanco

48048 ASIENTO DUCHA ABATIBLE C/FIJACIÓN A PARED 354,00€

- 465x400x355mm / 4.1Kg
- Accesorio en hierro galvanizado lacado en blanco.
- No Incluye kit de fijación.
- Soporta peso hasta 150Kg.

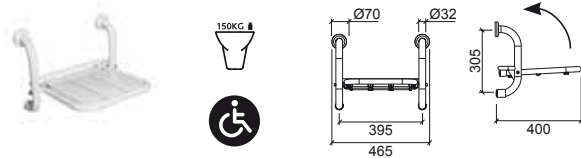

Referencia Descripción € Blanco

48046 ASIENTO DUCHA FIJO C/APOYA BRAZOS. ABATIBLE 571,00€

- 620x470x655mm / 8.9Kg
- Accesorio en hierro galvanizado lacado en blanco.
- No Incluye kit de fijación.
- Soporta peso hasta 150Kg.

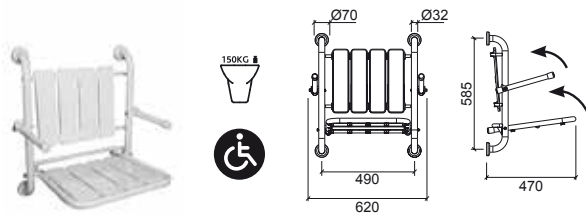

Referencia Descripción € Blanco

48012 ASIENTO DUCHA 242,00€

- 464x454x460mm / 5.6Kg
- Accesorio en hierro galvanizado lacado en blanco.
- No Incluye kit de fijación.
- Soporta peso hasta 150Kg.

NEW

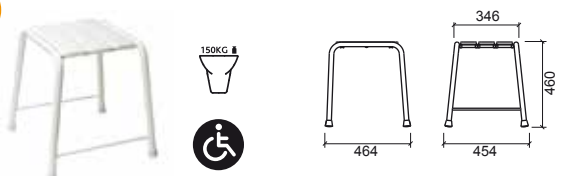

NEW WCCARE

design Sanindusa



Referencia Descripción € Blanco

800900 PLATO DUCHA 120x90 480,00€

- 1200x900x50mm / 22.0Kg / Piezas palet BL=10
- Plato de ducha acrílico.
- Compatible con válvula 48711.

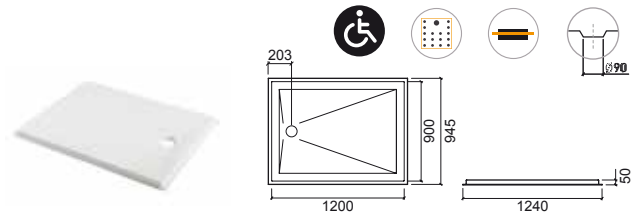

Referencia Descripción € Vidrio cr

891910 ① PUERTAS 120x185 550,00€

- 1160x1140mm / 35.1Kg
- Puertas reversibles de vidrio templado de 6 mm con cierre magnético.
- Perfil en aluminio cromado. Compatible con platos ducha de 120x90.

891920 ② PUERTAS 90x185 512,00€

- 860x1140mm / 26.7Kg
- Puertas reversibles de vidrio templado de 6 mm con cierre magnético.
- Perfil en aluminio cromado. Compatible con platos ducha de 120x90.

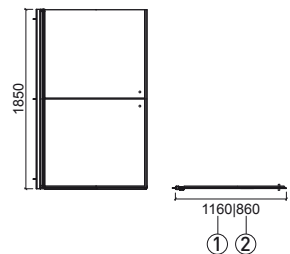

LEYENDA.

Movilidad reducida

EASY

design Suzana Nobre



ALFA

design Sanindusa



Referencia Descripción € Cromo

5368301 MEZCLADOR MONOMANDO MANETA CLÍNICA P/LAVABO SENIOR EASY **171,00€**
 Incluye flexibles C/F en malla de acero inox. y kit de fijación.
 Funciona a 3 Bar con abertura total (50% fría + 50% caliente): 13.3l/m

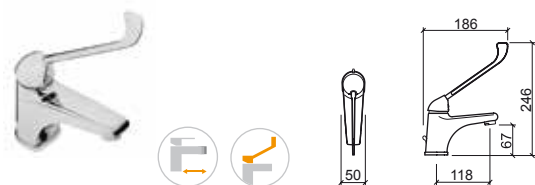

Referencia Descripción € Cromo

5008301 MEZCLADOR MONOMANDO MANETA CLÍNICA LAVABO ALFA **176,00€**
 Incluye flexibles C/F en malla de acero inox. y kit de fijación.



Referencia Descripción € Cromo

5366801 MEZCLADOR MONOMANDO MANETA CLÍNICA P/BAÑO DUCHA EASY **193,00€**
 Incluye manoducha Mixa, flexible y soporte.

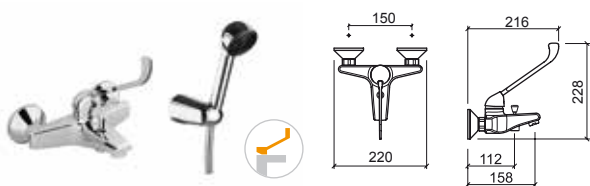

Referencia Descripción € Cromo

5365701 MEZCLADOR MONOMANDO MANETA CLÍNICA P/DUCHA EASY **182,00€**
 Incluye manoducha Mixa, flexible y soporte.

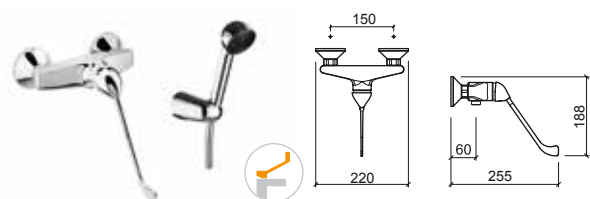

LEYENDA.

En caja
 Movilidad reducida
 Maneta clínica
 Grifería senior

XS



Referencia	Descripción	€ Cromo
5598301	MEZCLADOR MONOMANDO DE LAVABO CON MANETA S/VDA XS 50x144x127mm	66,00€

NEW

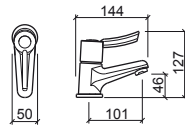

TWOCARE



Referencia	Descripción	€ Cromo
5070391	MEZCLADOR ELECTRÓNICO TWOCARE P/LAVABO CON TRANSFORMADOR Y PILAS 77x181x175mm Con dosificador de jabón automático.	506,00€

NEW

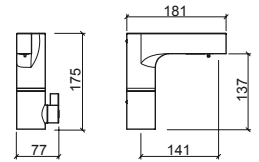

LEYENDA.



Referencia Descripción € Cromo

5198341 GRIFERÍA TEMPORIZADA LAVABO MANETA CLÍNICA ECO 143,00€

45x146x191mm / 1.0Kg

Incluye flexible en malla de acero inox. y kit de fijación.
Funciona a 3 Bar: 4 a 13l/m (función regulable)

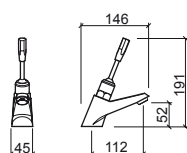

Referencia Descripción € Cromo

5196841 FLUXÓMETRO EXTERIOR VERTICAL 1" MANETA CLÍNICA INODORO ECO 267,00€

Ø65x53x1011mm / 1.9Kg

Funciona a 3 Bar: 99l/m.

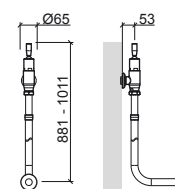

Referencia Descripción € Cromo

5195941 GRIFERÍA TEMPORIZADA URINARIO MANETA CLÍNICA ECO 126,00€

Ø61x190x195mm / 0.6Kg

Funciona a 3 Bar: 4 a 13l/m (función regulable)

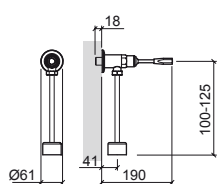

Referencia Descripción € Cromo

5192941 FLUXÓMETRO EXTERIOR HORIZONTAL 3/4" MANETA CLÍNICA INODORO ECO 209,00€

Ø64x173x821mm / 1.4Kg

Funciona a 3 Bar: 94l/m.

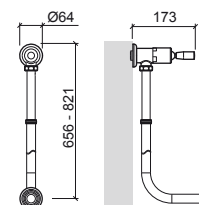

Referencia Descripción € Cromo

5195741 GRIFERÍA TEMPORIZADA ENCASTRADA MANETA CLÍNICA URINARIO ECO 119,00€

Ø118x173mm / 0.6Kg

Funciona a 3 Bar: 4 a 13l/m (función regulable)

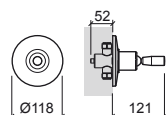

Referencia Descripción € Cromo

5194941 FLUXÓMETRO INTERIOR HORIZONTAL 3/4" MANETA CLÍNICA INODORO ECO 164,00€

Ø118x125x1049mm / 1.6Kg

Funciona a 3 Bar: 94l/m.

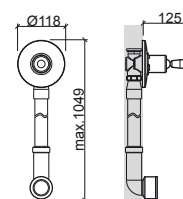

LEYENDA.

Maneta clínica En caja



INFANTIL

213 WcKids

216 Babybath

216 XS

NEW

217 Cambiador pañales

NEW

217 **Componentes**







WC KIDS

design Emanuel Rufo

Referencia Descripción € Blanco

125300 ① LAVABO 43 **132,00€**

430x375x165mm / 9.9Kg / Piezas palet BL-18
Incluye kit de fijación. Sin embellecedor.

125310 ② LAVABO 43 C/ ORIFICIOS P/ACCESORIOS **132,00€**

430x375x165mm / 9.9Kg / Piezas palet BL-18
Incluye kit de fijación. Sin embellecedor.
Compatible con la jabonera WcKids 42501 y con el portavasos WcKids 42513.

125220 ③ SEMIPEDESTAL **73,00€**

195x285x267mm / 7.3Kg
Incluye kit de fijación.

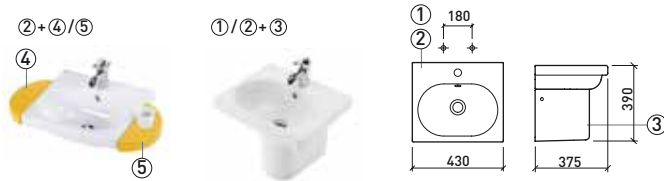
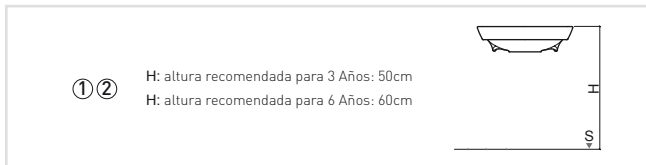

Referencia Descripción € Color

62531 MUEBLE SUSPENDIDO **574,00€**

400x367x398mm / 12.0Kg
Mueble en MDF lacado en **blanco + amarillo + azul**.
Incluye kit de fijación.
Compatible con los lavabos WcKids 125300 y 125310.

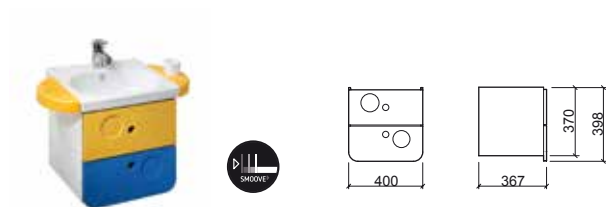
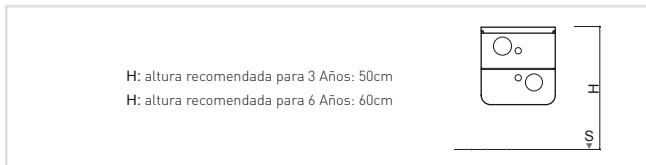

Referencia Descripción € Blanco € Color

42501 ④ JABONERA **24,20€** **24,20€**

286x112x50 / 0.2Kg
Jabonera en ABS con acabado en **blanco, amarillo o azul**.
Incluye kit de fijación.

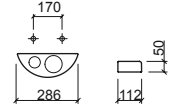

Referencia Descripción € Blanco € Color

42513 ⑤ PORTAVASOS C/VASO **28,10€** **28,10€**

286x112x106mm / 0.3Kg
Portavasos en ABS con acabado en **blanco, amarillo o azul**.
Incluye kit de fijación.

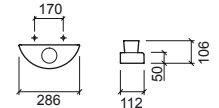

Referencia Descripción € Color

62570 ESPEJO S/ILUMINACIÓN **224,00€**

430x30x380mm / 3.8Kg
Espejo en MDF con moldura lacada en **amarillo o azul**.
Vidrio 6mm. Incluye kit de fijación.

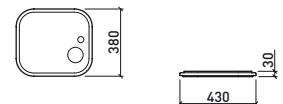
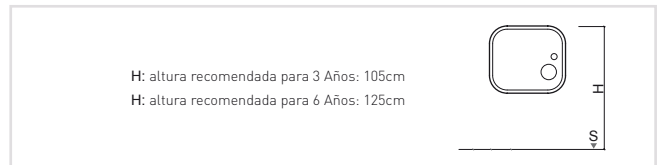

Referencia	Descripción	€ Blanco	€ Color
------------	-------------	----------	---------

125011	① INODORO CISTERNA ALTA O EMPOTRADA S/DUAL 275x420x326mm / 17.8Kg / Piezas palet BL-18 Incluye kit de fijación.	161,00€	
---------------	--	----------------	--

22511	ASIENTO Y TAPA P/INODORO 0.8Kg / Caja 05 Asiento y tapa en polipropeno en blanco, amarillo o azul .	77,00€	77,00€
--------------	--	---------------	---------------

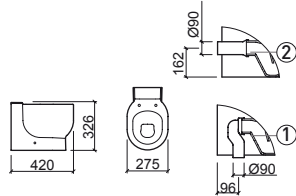

Referencia	Descripción	€ Color
------------	-------------	---------

42526	TOALLERO 36 C/PERCHA 360x75x100mm / 0.8Kg Toallero en compacto fenólico con acabado en amarillo o azul . Incluye kit de fijación.	97,00€
--------------	---	---------------

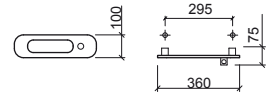

Referencia	Descripción	€ Color
------------	-------------	---------

42521	① ESCOBILLERO C/SOPORTE 140x125x390mm / 1.6Kg Escobillero en latón con soporte en compacto fenólico lacado en amarillo o azul . Incluye kit de fijación.	235,00€
--------------	---	----------------

42509	② ESCOBILLERO Ø80x390mm / 1.1Kg Escobillero en latón.	235,00€
--------------	--	----------------

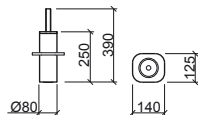
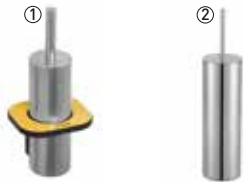

Referencia	Descripción	€ Color
------------	-------------	---------

42510	PORTARROLLOS 165x60x132mm / 0.5Kg Portarrollos en compacto fenólico con acabado en amarillo o azul . Incluye kit de fijación.	73,00€
--------------	---	---------------

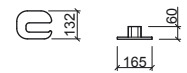

Referencia	Descripción	€ Blanco	€ Color
------------	-------------	----------	---------

62541	SEPARADOR 65x608x1115mm / 10.1Kg Separador en compacto fenólico con acabado en blanco, amarillo Ref. 6254112 o azul Ref. 6254107. Pie en acero inox. Incluye bisagras de fijación a la pared y pie. No incluye kit de fijación a la pared.	284,00€	284,00€
--------------	---	----------------	----------------

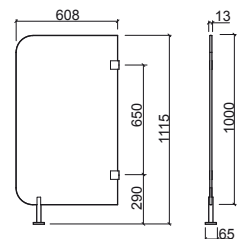

LEYENDA.

Antibacteriana

P. 108 PLACAS / BL. BLANCO

BABYBATH

design Melissa Vilar



Referencia	Descripción	€ Blanco
------------	-------------	----------

806600 ① BAÑERA ACRÍLICA 80x45 **242,00€**

800x450x255mm / 8.0Kg / Piezas palet BL-10
No incluye válvula Tic-Tac.

806700 ② BAÑERA ACRÍLICA 100x50 **273,00€**

1000x500x255mm / 12.0Kg / Piezas palet BL-10
No incluye válvula Tic-Tac.

	A	B	C	D	E
①	80x45	800	450	255	213 20l
②	100x50	1000	500	255	221 30l

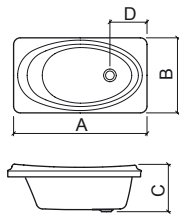

XS



Referencia	Descripción	€ Cromo
------------	-------------	---------

5598301 MEZCLADOR MONOMANDO DE LAVABO **66,00€**

50x144x127mm / 1.0Kg

NEW

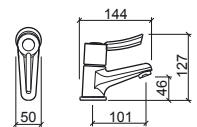

LEYENDA.



Maneta clínica



Capacidad de la bañera

BL. BLANCO

CAMBIADOR PAÑALES

COMPONENTES

Referencia	Descripción	€ Crema
41557	CAMBIADOR PAÑALES HORIZONTAL LUXE 895x102x508mm / 10.0Kg	627,00€

NEW

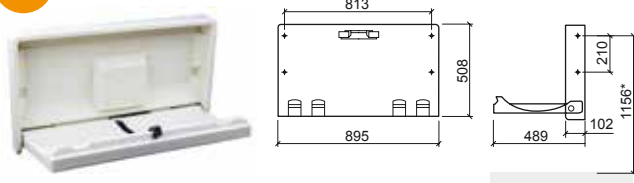

WC KIDS

Referencia	Descripción	€ Otros
MSKT1714	SIFÓN TÉCNICO S/V 0.2Kg	15,40€
MSKT1986	SIFÓN DE DESCARGA S/H 0.4Kg	8,80€
24	KIT FIJACIÓN INODORO 0.1Kg	5,50€
4V95	SIFÓN TÉCNICO REDONDO P/LAVABO 0.3Kg	53,00€
4V96	SIFÓN TÉCNICO CUADRADO P/LAVABO 1.0Kg	66,00€
43	KIT FIJACIÓN LAVABO 0.1Kg	2,70€
21	KIT FIJACIÓN SEMIPEDESTAL 0.1Kg	6,60€
4A250100	KIT FIJACIÓN ACCESORIOS 0.2Kg	9,40€
2404111	BISAGRAS P/ASIENTO Y TAPA INODORO EN ACERO INOX. 0.2Kg	17,60€

BABYBATH

Referencia	Descripción	€ Cromo	€ Color
4V94	VÁLVULA TIC-TAC UNIVERSAL ESPEJO PEQUEÑO ABS CR 0.1Kg	9,40€	
4V91	VÁLVULA TIC-TAC UNIVERSAL ESPEJO GRANDE 0.4Kg / Disponible en: Cr, Cr/Bl, Cr/Negro.	28,10€	44,00€
4V92	VÁLVULA TIC-TAC UNIVERSAL ESPEJO PEQUEÑO 0.5Kg	20,20€	





BAÑERAS

- 221 Benissa
- 222 Eva
- 224 Vintage
- 225 Easy
- 226 Millennium
- 226 Plan
- 228 Urb.Y Plus
- 229 Vértice
- 232 Urb.Y
- 233 Delta
- 234 Duna
- 234 Skin
- 235 Rita
- 235 Agres
- 236 Alfa
- 236 Rimini
- 237 Shortline
- 239 Babybath
- 240 Twospace

241 **Especificaciones**

242 **Paneles**

244 **Complementos**





> P. 242 PANELES > P. 244 VÁLVULAS > P. 244 PIES/CHASIS > P. 245 ASAS

Referencia Descripción € Blanco

803000 **BAÑERA BENISSA 160x70** **214,00€**

- 1600x700x416mm / 20.5Kg / Piezas palet BL=10
- Bañera en acrílico compatible con válvula 50 Ref. 490.
- Colores disponibles: **blanco**.
- Pies compatibles: 810. Paneles compatibles: 800101 + 800203.
- Asas compatibles: 8001, 8002, 8012.

8E300111 **BAÑERA BENISSA 160x70** **1.020,00€**
8E300211 **SISTEMA EASY KIT CROMO**
 1600x700x416mm / 42.0Kg / Piezas palet BL=01

EASY

- Bañera en acrílico compatible con válvula 50 Ref. 490.
- Colores disponibles: **blanco**.
- Con chasis montado. Paneles compatibles: 800101 + 800203.
- Asas compatibles: 8001, 8002, 8012.

82300100 **BAÑERA BENISSA 160x70** **1.235,00€**
82300200 **SISTEMA X90 KIT BLANCO**
 1600x700x416mm / 44.0Kg / Piezas palet BL=01

- Bañera en acrílico con válvula 50 Ref. 490 incluida.
- Colores disponibles: **blanco**.
- Con chasis montado. Paneles compatibles: 800101 + 800203.
- Asas compatibles: 8001, 8002, 8012.

82300111 **BAÑERA BENISSA 160x70** **1.235,00€**
82300211 **SISTEMA X90 KIT CROMO**
 1600x700x416mm / 44.0Kg / Piezas palet BL=01

- Bañera en acrílico con válvula 50 Ref. 490 incluida.
- Colores disponibles: **blanco**.
- Con chasis montado. Paneles compatibles: 800101 + 800203.
- Asas compatibles: 8001, 8002, 8012.

Referencia Descripción € Blanco

803200 **BAÑERA BENISSA 170x70** **216,00€**

- 1700x700x415mm / 24.0Kg / Piezas palet BL=10
- Bañera en acrílico compatible con válvula 50 Ref. 490.
- Colores disponibles: **blanco**.
- Pies compatibles: 810. Paneles compatibles: 800201 + 800203.
- Asas compatibles: 8001, 8002, 8012.

8E320111 **BAÑERA BENISSA 170x70** **1.025,00€**
8E320211 **SISTEMA EASY KIT CROMO**
 1700x700x415mm / 42.0Kg / Piezas palet BL=01

EASY

- Bañera en acrílico compatible con válvula 50 Ref. 490.
- Colores disponibles: **blanco**.
- Con chasis montado. Paneles compatibles: 800201 + 800203.
- Asas compatibles: 8001, 8002, 8012.

82320100 **BAÑERA BENISSA 170x70** **1.237,00€**
82320200 **SISTEMA X90 KIT BLANCO**
 1700x700x415mm / 45.0Kg / Piezas palet BL=01

- Bañera en acrílico con válvula 50 Ref. 490 incluida.
- Colores disponibles: **blanco**.
- Con chasis montado. Paneles compatibles: 800201 + 800203.
- Asas compatibles: 8001, 8002, 8012.

82320111 **BAÑERA BENISSA 170x70** **1.237,00€**
82320211 **SISTEMA X90 KIT CROMO**
 1700x700x415mm / 45.0Kg / Piezas palet BL=01

- Bañera en acrílico con válvula 50 Ref. 490 incluida.
- Colores disponibles: **blanco**.
- Con chasis montado. Paneles compatibles: 800201 + 800203.
- Asas compatibles: 8001, 8002, 8012.

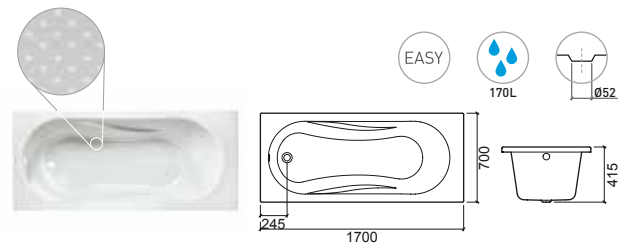
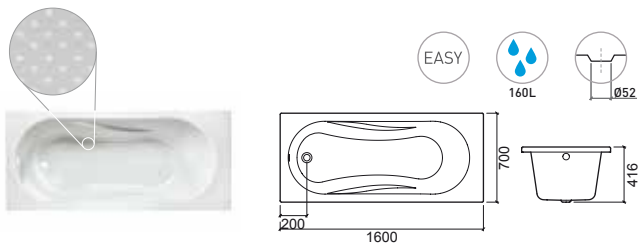

LEYENDA.

Capacidad de la bañera Sistema Easy Motor hidro derecho Motor hidro izquierdo En caja Protector de cartón y film

BL. BLANCO

BENISSA



> P. 242 PANELES > P. 244 VÁLVULAS > P. 244 PIES/CHASIS > P. 245 ASAS

Referencia	Descripción	€ Blanco
803100	BAÑERA BENISSA 170x75	226,00€
	<ul style="list-style-type: none"> 1700x750x425mm / 25.3Kg / Piezas palet BL=10 Bañera en acrílico compatible con válvula 50 Ref. 490. Colores disponibles: blanco. Pies compatibles: 810/811. Paneles compatibles: 800201 + 800202. Asas compatibles: 8001, 8002, 8012. 	
8E310111 8E310211	<ul style="list-style-type: none"> BAÑERA BENISSA 170x75 SISTEMA EASY KIT CROMO 1700x750x425mm / 43.5Kg / Piezas palet BL=01 Bañera en acrílico compatible con válvula 50 Ref. 490. Colores disponibles: blanco. Con chasis montado. Paneles compatibles: 800201 + 800202. Asas compatibles: 8001, 8002, 8012. 	1.031,00€
82310100 82310200	<ul style="list-style-type: none"> BAÑERA BENISSA 170x75 SISTEMA X90 KIT BLANCO 1700x750x425mm / 46.8Kg / Piezas palet BL=01 Bañera en acrílico con válvula 50 Ref. 490 incluida. Colores disponibles: blanco. Con chasis montado. Paneles compatibles: 800201 + 800202. Asas compatibles: 8001, 8002, 8012. 	1.247,00€
82310111 82310211	<ul style="list-style-type: none"> BAÑERA BENISSA 170x75 SISTEMA X90 KIT CROMO 1700x750x425mm / 46.8Kg / Piezas palet BL=01 Bañera en acrílico con válvula 50 Ref. 490 incluida. Colores disponibles: blanco. Con chasis montado. Paneles compatibles: 800201 + 800202. Asas compatibles: 8001, 8002, 8012. 	1.247,00€

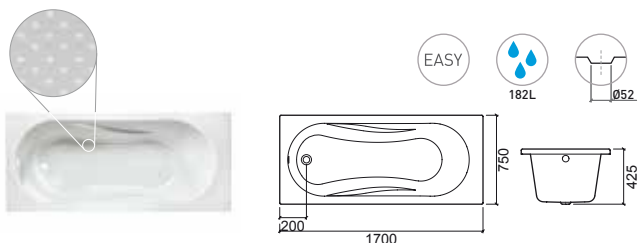

EVA



Referencia	Descripción	€ Blanco
800600	BAÑERA EVA 150x70	264,00€
	<ul style="list-style-type: none"> 1500x700x420mm / 17.7Kg / Piezas palet BL=10 Bañera en acrílico compatible con válvula 50 Ref. 490. Colores disponibles: blanco. Pies compatibles: 810. Paneles compatibles: 800601 + 800203. Asas compatibles: 8001, 8002, 8012. 	
82060100 82060200	<ul style="list-style-type: none"> BAÑERA EVA 150x70 SISTEMA X90 KIT BLANCO 1500x700x420mm / 43.3Kg / Piezas palet BL=01 Bañera en acrílico con válvula 50 Ref. 490 incluida. Colores disponibles: blanco. Con chasis montado. Paneles compatibles: 800601 + 800203. Asas compatibles: 8001, 8002, 8012. 	1.337,00€
82060111 82060211	<ul style="list-style-type: none"> BAÑERA EVA 150x70 SISTEMA X90 KIT CROMO 1500x700x420mm / 43.3Kg / Piezas palet BL=01 Bañera en acrílico con válvula 50 Ref. 490 incluida. Colores disponibles: blanco. Con chasis montado. Paneles compatibles: 800601 + 800203. Asas compatibles: 8001, 8002, 8012. 	1.337,00€

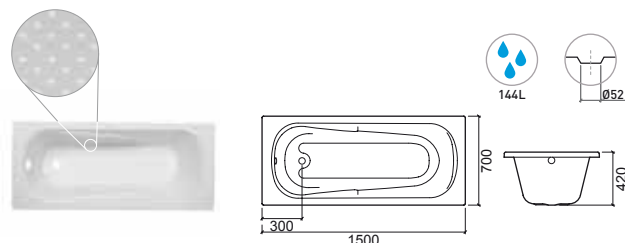

LEYENDA.

Protector de cartón y film En caja Motor hidro izquierdo Motor hidro derecho Sistema Easy Capacidad de la bañera

BL. BLANCO



> P. 242 PANELES > P. 244 VÁLVULAS > P. 244 PIES/CHASIS > P. 245 ASAS

Referencia	Descripción	€ Blanco
800100	BAÑERA EVA 160x70	311,00€
	<ul style="list-style-type: none"> 1600x700x420mm / 18.2Kg / Piezas palet BL=10 Bañera en acrílico compatible con válvula 50 Ref. 490. Colores disponibles: blanco . Pies compatibles: 810. Paneles compatibles: 800101 + 800203. Asas compatibles: 8001, 8002, 8012.	
82010100	BAÑERA EVA 160x70	1.341,00€
82010200	SISTEMA X90 KIT BLANCO	
	<ul style="list-style-type: none"> 1600x700x420mm / 43.2Kg / Piezas palet BL=01 Bañera en acrílico con válvula 50 Ref. 490 incluida. Colores disponibles: blanco . Con chasis montado. Paneles compatibles: 800101 + 800203. Asas compatibles: 8001, 8002, 8012.	
82010111	BAÑERA EVA 160x70	1.341,00€
82010211	SISTEMA X90 KIT CROMO	
	<ul style="list-style-type: none"> 1600x700x420mm / 43.2Kg / Piezas palet BL=01 Bañera en acrílico con válvula 50 Ref. 490 incluida. Colores disponibles: blanco . Con chasis montado. Paneles compatibles: 800101 + 800203. Asas compatibles: 8001, 8002, 8012.	

Referencia	Descripción	€ Blanco
803500	BAÑERA EVA 160x75	319,00€
	<ul style="list-style-type: none"> 1600x750x420mm / 19.9Kg / Piezas palet BL=10 Bañera en acrílico compatible con válvula 50 Ref. 490. Colores disponibles: blanco . Pies compatibles: 810. Paneles compatibles: 800101 + 800202. Asas compatibles: 8001, 8002, 8012.	
82350100	BAÑERA EVA 160x75	1.348,00€
82350200	SISTEMA X90 KIT BLANCO	
	<ul style="list-style-type: none"> 1600x750x420mm / 44.8Kg / Piezas palet BL=01 Bañera en acrílico con válvula 50 Ref. 490 incluida. Colores disponibles: blanco . Con chasis montado. Paneles compatibles: 800101 + 800202. Asas compatibles: 8001, 8002, 8012.	
82350111	BAÑERA EVA 160x75	1.348,00€
82350211	SISTEMA X90 KIT CROMO	
	<ul style="list-style-type: none"> 1600x750x420mm / 44.8Kg / Piezas palet BL=01 Bañera en acrílico con válvula 50 Ref. 490 incluida. Colores disponibles: blanco . Con chasis montado. Paneles compatibles: 800101 + 800202. Asas compatibles: 8001, 8002, 8012.	

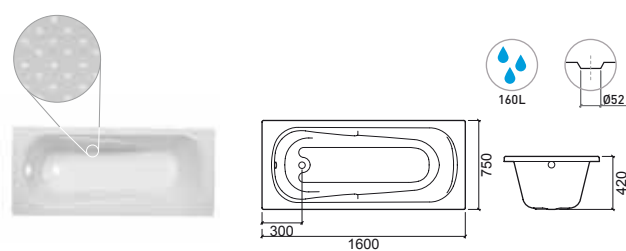
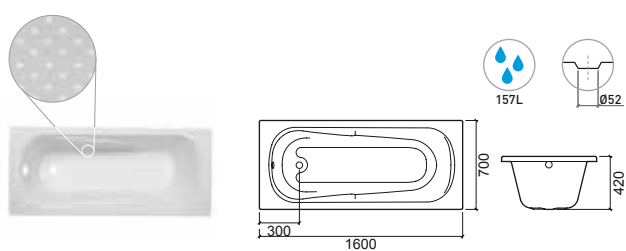

LEYENDA.

Capacidad de la bañera
 Motor hidro derecho
 Motor hidro izquierdo
 En caja
 Protector de cartón y film

BL. BLANCO

VINTAGE



> P. 242 PANELES > P. 244 VÁLVULAS > P. 244 PIES/CHASIS > P. 245 ASAS

Referencia Descripción € Blanco

803400 **BAÑERA VINTAGE 180x80** **613,00€**

- 1800x800x444mm / 30.3Kg / Piezas palet BL=05

Bañera en acrílico compatible con válvula 50 Ref. 490.
Colores disponibles: **blanco**. Pies compatibles: 811.
Paneles compatibles: 803401 + 803402 (Dcho.) / 803403 (Izq.).
Asas compatibles: 8001, 8002, 8012.

82340100 **BAÑERA VINTAGE 180x80** **1.861,00€**
82340200 **SISTEMA X90 KIT BLANCO**

- 1800x800x444mm / 60.0Kg / Piezas palet BL=01

Bañera en acrílico con válvula 50 Ref. 490 incluida.
Colores disponibles: **blanco**. Con chasis montado.
Paneles compatibles: 803401 + 803402 (Dcho.) / 803403 (Izq.).
Asas compatibles: 8001, 8002, 8012.

82340111 **BAÑERA VINTAGE 180x80** **1.861,00€**
82340211 **SISTEMA X90 KIT CROMO**

- 1800x800x444mm / 60.0Kg / Piezas palet BL=01

Bañera en acrílico con válvula 50 Ref. 490 incluida.
Colores disponibles: **blanco**. Con chasis montado.
Paneles compatibles: 803401 + 803402 (Dcho.) / 803403 (Izq.).
Asas compatibles: 8001, 8002, 8012.

84340111 **BAÑERA VINTAGE 180x80** **4.762,00€**
84340211 **SISTEMA TOP KIT CROMO**

- 1800x800x444mm / 75.0Kg / Piezas palet BL=01

TOP Bañera en acrílico con válvula 50 Ref. 490 incluida.
TOP Colores disponibles: **blanco**. Con chasis montado.
Paneles compatibles: 803401 + 803402 (Dcho.) / 803403 (Izq.).
Asas compatibles: 8001, 8002, 8012.

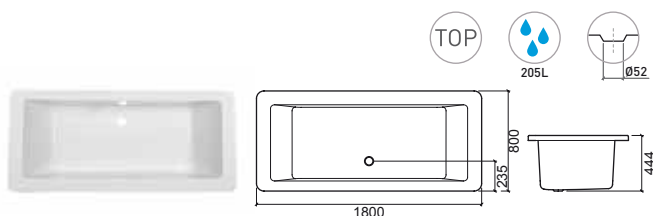

LEYENDA.

TOP Sistema Top

205L Capacidad de la bañera

TOP Protector de cartón y film

TOP En caja

TOP Motor hidro izquierdo

TOP Motor hidro derecho

TOP Con válvula incluida

BL. BLANCO



> P. 242 PANELES > P. 244 VÁLVULAS > P. 244 PIES/CHASIS > P. 245 ASAS

Referencia Descripción € Blanco

806800 **BAÑERA EASY 170x70** **202,00€**
 □ 1700x700x413mm / 18.5Kg / Piezas palet BL=10
 Bañera en acrílico compatible con válvula 50 Ref. 490.
 Colores disponibles: **blanco**. Pies compatibles: 810
 Paneles compatibles: 805801 + 800203. Asas compatibles: 8001, 8002, 8012.

82680100 **BAÑERA EASY 170x70** **1.125,00€**
82680200 **SISTEMA X90 KIT BLANCO**
 □ 1700x700x413mm / 38.5Kg / Piezas palet BL=01
 Bañera en acrílico con válvula 50 Ref. 490 incluida.
 Colores disponibles: **blanco**. Con chasis montado.
 Paneles compatibles: 805801 + 800203. Asas compatibles: 8001, 8002, 8012.

82680111 **BAÑERA EASY 170x70** **1.125,00€**
82680211 **SISTEMA X90 KIT CROMO**
 □ 1700x700x413mm / 38.5Kg / Piezas palet BL=01
 Bañera en acrílico con válvula 50 Ref. 490 incluida.
 Colores disponibles: **blanco**. Con chasis montado.
 Paneles compatibles: 805801 + 800203. Asas compatibles: 8001, 8002, 8012.

Referencia Descripción € Blanco

806900 **BAÑERA EASY 170x75** **212,00€**
 □ 1700x750x416mm / 21.5Kg / Piezas palet BL=10
 Bañera en acrílico compatible con válvula 50 Ref. 490.
 Colores disponibles: **blanco**. Pies compatibles: 811.
 Paneles compatibles: 805801 + 800202. Asas compatibles: 8001, 8002, 8012.

82690100 **BAÑERA EASY 170x75** **1.137,00€**
82690200 **SISTEMA X90 KIT BLANCO**
 □ 1700x750x416mm / 44.0Kg / Piezas palet BL=01
 Bañera en acrílico con válvula 50 Ref. 490 incluida.
 Colores disponibles: **blanco**. Con chasis montado.
 Paneles compatibles: 805801 + 800202. Asas compatibles: 8001, 8002, 8012.

82690111 **BAÑERA EASY 170x75** **1.137,00€**
82690211 **SISTEMA X90 KIT CROMO**
 □ 1700x750x416mm / 44.0Kg / Piezas palet BL=01
 Bañera en acrílico con válvula 50 Ref. 490 incluida.
 Colores disponibles: **blanco**. Con chasis montado.
 Paneles compatibles: 805801 + 800202. Asas compatibles: 8001, 8002, 8012.

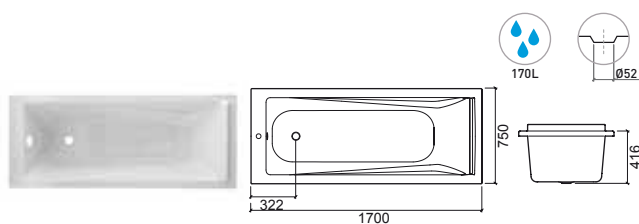
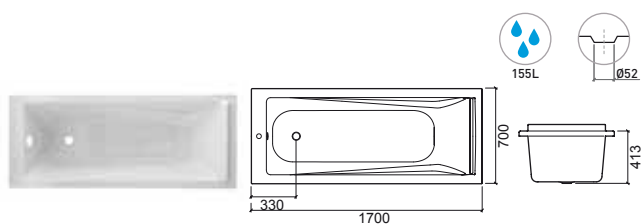

LEYENDA.

Capacidad de la bañera
 Motor hidro derecho
 Motor hidro izquierdo
 En caja
 Protector de cartón y film

BL. BLANCO

MILLENNIUM



> P. 242 PANELES > P. 244 VÁLVULAS > P. 244 PIES/CHASIS > P. 245 ASAS

Referencia	Descripción	€ Blanco
804200	BAÑERA MILLENNIUM 190x95	790,00€
	<ul style="list-style-type: none"> 1900x950x444mm / 32.9Kg / Piezas palet BL=05 Bañera en acrílico compatible con válvula 70 Ref. 491. Colores disponibles: blanco . Pies compatibles: 813. Paneles compatibles: 803701 + 804202. Asas compatibles: 8001, 8002, 8012. [-] Bajo pedido.	
82420100 82420200	<ul style="list-style-type: none"> BAÑERA MILLENNIUM 190x95 SISTEMA X90 KIT BLANCO 1900x950x444mm / 54.9Kg / Piezas palet BL=01 Bañera en acrílico con válvula 70 Ref. 491 incluida. Colores disponibles: blanco . Con chasis montado. Paneles compatibles: 803701 + 804202. Asas compatibles: 8001, 8002, 8012. [-] Bajo pedido.	1.833,00€
82420111 82420211	<ul style="list-style-type: none"> BAÑERA MILLENNIUM 190x95 SISTEMA X90 KIT CROMO 1900x950x444mm / 54.9Kg / Piezas palet BL=01 Bañera en acrílico con válvula 70 Ref. 491 incluida. Colores disponibles: blanco . Con chasis montado. Paneles compatibles: 803701 + 804202. Asas compatibles: 8001, 8002, 8012. [-] Bajo pedido.	1.833,00€
84420111 84420211	<ul style="list-style-type: none"> BAÑERA MILLENNIUM 190x95 SISTEMA TOP KIT CROMO 1900x950x444mm / 62.9Kg / Piezas palet BL=01 Bañera en acrílico con válvula 70 Ref. 491 incluida. Colores disponibles: blanco . Con chasis montado. Paneles compatibles: 803701 + 804202. Asas compatibles: 8001, 8002, 8012. [-] Bajo pedido.	4.747,00€

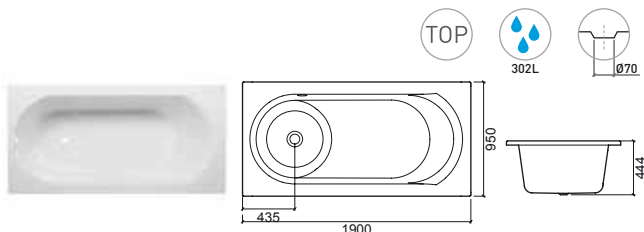

PLAN



Referencia	Descripción	€ Blanco
803600	BAÑERA PLAN 170x75	581,00€
	<ul style="list-style-type: none"> 1700x750x480mm / 22.7Kg / Piezas palet BL=05 Bañera en acrílico compatible con válvula 70 Ref. 491. Colores disponibles: blanco . Pies compatibles: 810/811. Paneles compatibles: 803601 + 803602. Asas compatibles: 8001, 8002, 8012.	
82360100 82360200	<ul style="list-style-type: none"> BAÑERA PLAN 170x75 SISTEMA X90 KIT BLANCO 1700x750x480mm / 68.2Kg / Piezas palet BL=01 Bañera en acrílico con válvula 70 Ref. 491 incluida. Colores disponibles: blanco . Con chasis montado. Paneles compatibles: 803601 + 803602. Asas compatibles: 8001, 8002, 8012.	1.565,00€
82360111 82360211	<ul style="list-style-type: none"> BAÑERA PLAN 170x75 SISTEMA X90 KIT CROMO 1700x750x480mm / 68.2Kg / Piezas palet BL=01 Bañera en acrílico con válvula 70 Ref. 491 incluida. Colores disponibles: blanco . Con chasis montado. Paneles compatibles: 803601 + 803602. Asas compatibles: 8001, 8002, 8012.	1.565,00€

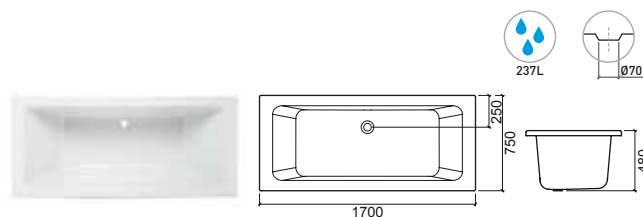

LEYENDA.

☐ Protector de cartón y film
 📦 En caja
 🔴 Motor hidro izquierdo
 🟢 Motor hidro derecho
 TOP Sistema Top
 💧 Capacidad de la bañera

BL. BLANCO



> P. 242 PANELES > P. 244 VÁLVULAS > P. 244 PIES/CHASIS > P. 245 ASAS

Referencia Descripción € Blanco

803300 **BAÑERA PLAN 180x80** **612,00€**
 □ 1800x800x500mm / 25.8Kg / Piezas palet BL=05
 Bañera en acrílico compatible con válvula 70 Ref. 491.
 Colores disponibles: **blanco**.
 Pies compatibles: 811. Paneles compatibles: 803301 + 803302.
 Asas compatibles: 8001, 8002, 8012.

82330100 **BAÑERA PLAN 180x80** **1.643,00€**
82330200 **SISTEMA X90 KIT BLANCO**
 □ 1800x800x500mm / 52.0Kg / Piezas palet BL=01
 Bañera en acrílico con válvula 70 Ref. 491 incluida.
 Colores disponibles: **blanco**.
 Con chasis montado. Paneles compatibles: 803301 + 803302.
 Asas compatibles: 8001, 8002, 8012.

82330111 **BAÑERA PLAN 180x80** **1.643,00€**
82330211 **SISTEMA X90 KIT CROMO**
 □ 1800x800x500mm / 52.0Kg / Piezas palet BL=01
 Bañera en acrílico con válvula 70 Ref. 491 incluida.
 Colores disponibles: **blanco**.
 Con chasis montado. Paneles compatibles: 803301 + 803302.
 Asas compatibles: 8001, 8002, 8012.

84330111 **BAÑERA PLAN 180x80** **4.574,00€**
84330211 **SISTEMA TOP KIT CROMO**
 □ 1800x800x500mm / 60.0Kg / Piezas palet BL=01
 Bañera en acrílico con válvula 70 Ref. 491 incluida.
 Colores disponibles: **blanco**.
 Con chasis montado. Paneles compatibles: 803301 + 803302.
 Asas compatibles: 8001, 8002, 8012.

Referencia Descripción € Blanco

807300 **BAÑERA PLAN 190x90** **623,00€**
 □ 1900x900x560mm / 30.0Kg / Piezas palet BL=05
 Bañera en acrílico con válvula 70 Ref. 491.
 Colores disponibles: **blanco**.
 Pies compatibles: 813. Paneles compatibles: 807301 + 807302.
 Asas compatibles: 8001, 8002, 8012.

82730100 **BAÑERA PLAN 190x90** **1.703,00€**
82730200 **SISTEMA X90 KIT BLANCO**
 □ 1900x900x560mm / 52.0Kg / Piezas palet BL=01
 Bañera en acrílico con válvula 70 Ref. 491 incluida.
 Colores disponibles: **blanco**.
 Con chasis montado. Paneles compatibles: 807301 + 807302.
 Asas compatibles: 8001, 8002, 8012.

82730111 **BAÑERA PLAN 190x90** **1.703,00€**
82730211 **SISTEMA X90 KIT CROMO**
 □ 1900x900x560mm / 52.0Kg / Piezas palet BL=01
 Bañera en acrílico con válvula 70 Ref. 491 incluida.
 Colores disponibles: **blanco**.
 Con chasis montado. Paneles compatibles: 807301 + 807302.
 Asas compatibles: 8001, 8002, 8012.

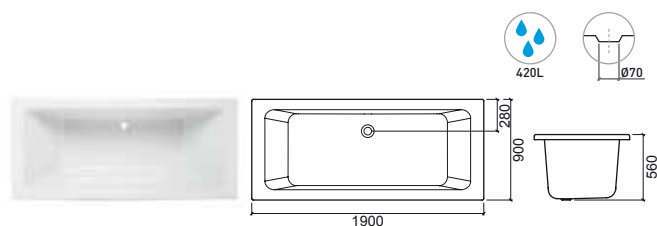
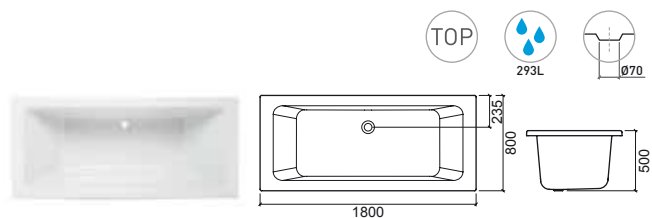

LEYENDA.

Capacidad de la bañera
 Sistema Top
 Motor hidro derecho
 Motor hidro izquierdo
 En caja
 Protector de cartón y film

BL. BLANCO

URB.Y PLUS



> P. 242 PANELES > P. 244 VÁLVULAS > P. 244 PIES/CHASIS > P. 245 ASAS

Referencia	Descripción	€ Blanco
------------	-------------	----------

804600	BAÑERA URB.Y PLUS 180x80	2.486,00€
---------------	---------------------------------	------------------

 1800x795x625mm / 52.0Kg

Bañera en acrílico con válvula tic-tac con rebosadero no sifonado.

Colores disponibles: **blanco**.

Con chasis montado. Incluye kit de instalación.

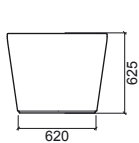
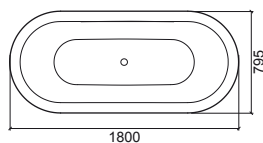

LEYENDA.

 Protector de cartón y film

 En caja

 Motor hidro izquierdo

 Motor hidro derecho

 Sistema Top

 Capacidad de la bañera



> P. 242 PANELES > P. 244 VÁLVULAS > P. 244 PIES/CHASIS > P. 245 ASAS

Referencia	Descripción	€ Blanco	€ Negro
------------	-------------	----------	---------

807500	BAÑERA VÉRTICE 150x70	229,00€	
	<ul style="list-style-type: none"> 1501x700x385mm / 16.0Kg / Piezas palet BL=10 Bañera en acrílico compatible con válvula 50 Ref. 490. Colores disponibles: blanco . Reposacabezas Ref. 805606. Pies compatibles: 810. Paneles compatibles: 800601 + 800203. Asas compatibles: 8001, 8002, 8012.		

82750100	BAÑERA VÉRTICE 150x70	1.177,00€	
82750200	SISTEMA X90 KIT BLANCO		
	<ul style="list-style-type: none"> 1501x700x385mm / Piezas palet BL=01 Bañera en acrílico con válvula 50 Ref. 490 incluida. Colores disponibles: blanco . Reposacabezas Ref. 805606. Con chasis montado. Paneles compatibles: 800601 + 800203. Asas compatibles: 8001, 8002, 8012.		

82750111	BAÑERA VÉRTICE 150x70	1.177,00€	
82750211	SISTEMA X90 KIT CROMO		
	<ul style="list-style-type: none"> 1501x700x385mm / Piezas palet BL=01 Bañera en acrílico con válvula 50 Ref. 490 incluida. Colores disponibles: blanco . Reposacabezas Ref. 805606. Con chasis montado. Paneles compatibles: 800601 + 800203. Asas compatibles: 8001, 8002, 8012.		

8056	REPOSACABEZAS VÉRTICE	109,00€	
-------------	------------------------------	----------------	--

269x176x60mm / 0.7Kg
 Reposacabezas en Poliuretano para bañera Vértice.
 Colores disponibles: **negro**.

Referencia	Descripción	€ Blanco
------------	-------------	----------

805600	BAÑERA VÉRTICE 160x70	262,00€
	<ul style="list-style-type: none"> 1600x700x405mm / 21.5Kg / Piezas palet BL=10 Bañera en acrílico compatible con válvula 50 Ref. 490. Colores disponibles: blanco . Reposacabezas Ref. 805606. Pies compatibles: 810. Paneles compatibles: 805601 + 800203. Asas compatibles: 8001, 8002, 8012.	

82560100	BAÑERA VÉRTICE 160x70	1.194,00€
82560200	SISTEMA X90 KIT BLANCO	
	<ul style="list-style-type: none"> 1600x700x405mm / 43.9Kg / Piezas palet BL=01 Bañera en acrílico con válvula 50 Ref. 490 incluida. Colores disponibles: blanco . Reposacabezas Ref. 805606. Con chasis montado. Paneles compatibles: 805601 + 800203. Asas compatibles: 8001, 8002, 8012.	

82560111	BAÑERA VÉRTICE 160x70	1.194,00€
82560211	SISTEMA X90 KIT CROMO	
	<ul style="list-style-type: none"> 1600x700x405mm / 43.9Kg / Piezas palet BL=01 Bañera en acrílico con válvula 50 Ref. 490 incluida. Colores disponibles: blanco . Reposacabezas Ref. 805606. Con chasis montado. Paneles compatibles: 805601 + 800203. Asas compatibles: 8001, 8002, 8012.	

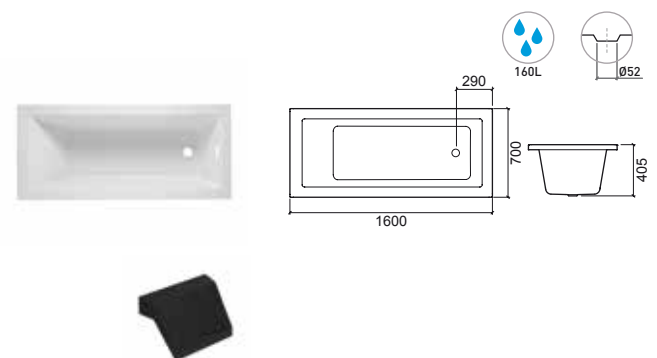
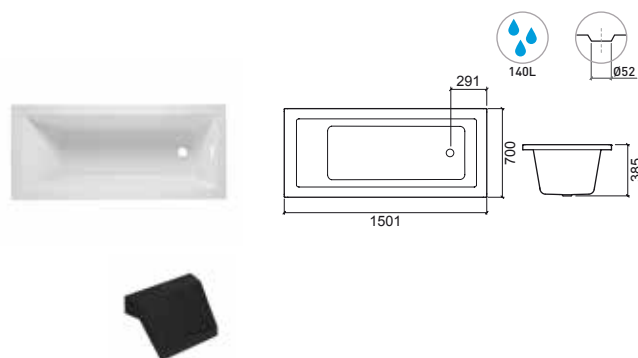

LEYENDA.

Capacidad de la bañera
 Motor hidro derecho
 Motor hidro izquierdo
 En caja
 Protector de cartón y film

BL. BLANCO

VÉRTICE

Referencia Descripción € Blanco

805700 **BAÑERA VÉRTICE 160x75** **278,00€**

- 1600x750x405mm / 22.5Kg / Piezas palet BL=10
- Bañera en acrílico compatible con válvula 50 Ref. 490.
- Colores disponibles: **blanco**. Reposacabezas Ref. 805606.
- Pies compatibles: 811. Paneles compatibles: 805601 + 800202.
- Asas compatibles: 8001, 8002, 8012.

82570100 **BAÑERA VÉRTICE 160x75** **1.216,00€**
82570200 **SISTEMA X90 KIT BLANCO**

- 1600x750x405mm / 54.0Kg / Piezas palet BL=01
- Bañera en acrílico con válvula 50 Ref. 490 incluida.
- Colores disponibles: **blanco**. Reposacabezas Ref. 805606.
- Con chasis montado. Paneles compatibles: 805601 + 800202.
- Asas compatibles: 8001, 8002, 8012.

82570111 **BAÑERA VÉRTICE 160x75** **1.216,00€**
82570211 **SISTEMA X90 KIT CROMO**

- 1600x750x405mm / 54.0Kg / Piezas palet BL=01
- Bañera en acrílico con válvula 50 Ref. 490 incluida.
- Colores disponibles: **blanco**. Reposacabezas Ref. 805606.
- Con chasis montado. Paneles compatibles: 805601 + 800202.
- Asas compatibles: 8001, 8002, 8012.

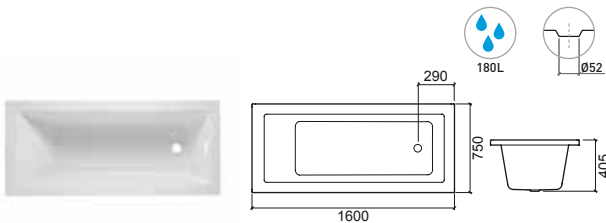

Referencia Descripción € Blanco

805900 **BAÑERA VÉRTICE 170x75** **307,00€**

- 1700x750x405mm / 26.5Kg / Piezas palet BL=10
- Bañera en acrílico compatible con válvula 50 Ref. 490.
- Colores disponibles: **blanco**. Reposacabezas Ref. 805606.
- Pies compatibles: 811. Paneles compatibles: 805801 + 800202.
- Asas compatibles: 8001, 8002, 8012.

82590100 **BAÑERA VÉRTICE 170x75** **1.232,00€**
82590200 **SISTEMA X90 KIT BLANCO**

- 1700x750x405mm / 49.0Kg / Piezas palet BL=01
- Bañera en acrílico con válvula 50 Ref. 490 incluida.
- Colores disponibles: **blanco**. Reposacabezas Ref. 805606.
- Con chasis montado. Paneles compatibles: 805801 + 800202.
- Asas compatibles: 8001, 8002, 8012.

82590111 **BAÑERA VÉRTICE 170x75** **1.232,00€**
82590211 **SISTEMA X90 KIT CROMO**

- 1700x750x405mm / 49.0Kg / Piezas palet BL=01
- Bañera en acrílico con válvula 50 Ref. 490 incluida.
- Colores disponibles: **blanco**. Reposacabezas Ref. 805606.
- Con chasis montado. Paneles compatibles: 805801 + 800202.
- Asas compatibles: 8001, 8002, 8012.

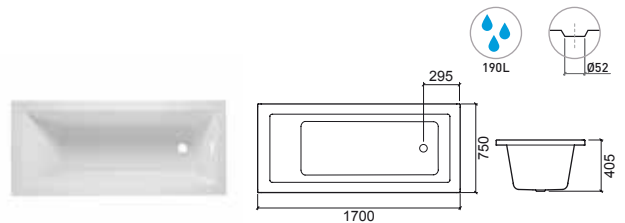

Referencia Descripción € Blanco

805800 **BAÑERA VÉRTICE 170x70** **293,00€**

- 1700x700x405mm / 24.5Kg / Piezas palet BL=10
- Bañera en acrílico compatible con válvula 50 Ref. 490.
- Colores disponibles: **blanco**. Reposacabezas Ref. 805606.
- Pies compatibles: 810. Paneles compatibles: 805801 + 800203.
- Asas compatibles: 8001, 8002, 8012.

82580100 **BAÑERA VÉRTICE 170x70** **1.216,00€**
82580200 **SISTEMA X90 KIT BLANCO**

- 1700x700x405mm / 47.0Kg / Piezas palet BL=01
- Bañera en acrílico con válvula 50 Ref. 490 incluida.
- Colores disponibles: **blanco**. Reposacabezas Ref. 805606.
- Con chasis montado. Paneles compatibles: 805801 + 800203.
- Asas compatibles: 8001, 8002, 8012.

82580111 **BAÑERA VÉRTICE 170x70** **1.216,00€**
82580211 **SISTEMA X90 KIT CROMO**

- 1700x700x405mm / 47.0Kg / Piezas palet BL=01
- Bañera en acrílico con válvula 50 Ref. 490 incluida.
- Colores disponibles: **blanco**. Reposacabezas Ref. 805606.
- Con chasis montado. Paneles compatibles: 805801 + 800203.
- Asas compatibles: 8001, 8002, 8012.

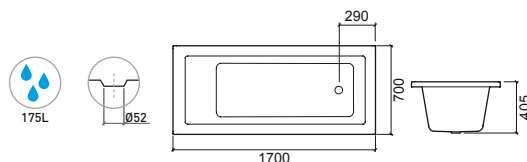

Referencia Descripción € Blanco

806000 **BAÑERA VÉRTICE 175x80** **327,00€**

- 1750x800x405mm / 28.0Kg / Piezas palet BL=10
- Bañera en acrílico compatible con válvula 50 Ref. 490.
- Colores disponibles: **blanco**. Reposacabezas Ref. 805606.
- Pies compatibles: 811. Paneles compatibles: 806001 + 800302.
- Asas compatibles: 8001, 8002, 8012.

82600100 **BAÑERA VÉRTICE 175x80** **1.249,00€**
82600200 **SISTEMA X90 KIT BLANCO**

- 1750x800x405mm / 55.0Kg / Piezas palet BL=01
- Bañera en acrílico con válvula 50 Ref. 490 incluida.
- Colores disponibles: **blanco**. Reposacabezas Ref. 805606.
- Con chasis montado. Paneles compatibles: 806001 + 800302.
- Asas compatibles: 8001, 8002, 8012.

82600111 **BAÑERA VÉRTICE 175x80** **1.249,00€**
82600211 **SISTEMA X90 KIT CROMO**

- 1750x800x405mm / 55.0Kg / Piezas palet BL=01
- Bañera en acrílico con válvula 50 Ref. 490 incluida.
- Colores disponibles: **blanco**. Reposacabezas Ref. 805606.
- Con chasis montado. Paneles compatibles: 806001 + 800302.
- Asas compatibles: 8001, 8002, 8012.

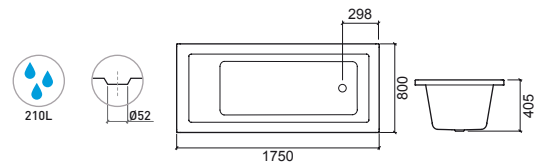

LEYENDA.

☐ Protector de cartón y film
 📦 En caja
 🔧 Motor hidro izquierdo
 🌿 Motor hidro derecho
 ⊕ Sistema Top
 💧 Capacidad de la bañera



> P. 242 PANELES > P. 244 VÁLVULAS > P. 244 PIES/CHASIS > P. 245 ASAS

Referencia Descripción € Blanco € Negro

806100 **BAÑERA VÉRTICE 180x80** **347,00€**

- 1800x800x405mm / 29.5Kg / Piezas palet BL=10
- Bañera en acrílico compatible con válvula 50 Ref. 490.
- Colores disponibles: **blanco**. Reposacabezas Ref. 805606.
- Pies compatibles: 811. Paneles compatibles: 805101 + 800302.
- Asas compatibles: 8001, 8002, 8012.

82610100 **BAÑERA VÉRTICE 180x80** **1.265,00€**
82610200 **SISTEMA X90 KIT BLANCO**

- 1800x800x405mm / 43.9Kg / Piezas palet BL=01
- Bañera en acrílico con válvula 50 Ref. 490 incluida.
- Colores disponibles: **blanco**. Reposacabezas Ref. 805606.
- Con chasis montado. Paneles compatibles: 805101 + 800302.
- Asas compatibles: 8001, 8002, 8012.

82610111 **BAÑERA VÉRTICE 180x80** **1.265,00€**
82610211 **SISTEMA X90 KIT CROMO**

- 1800x800x405mm / 43.9Kg / Piezas palet BL=01
- Bañera en acrílico con válvula 50 Ref. 490 incluida.
- Colores disponibles: **blanco**. Reposacabezas Ref. 805606.
- Con chasis montado. Paneles compatibles: 805101 + 800302.
- Asas compatibles: 8001, 8002, 8012.

84610111 **BAÑERA VÉRTICE 180x80** **3.707,00€**
84610211 **SISTEMA TOP KIT CROMO**

- 1800x800x405mm / Piezas palet BL=01
- Bañera en acrílico con válvula 50 Ref. 490 incluida.
- Colores disponibles: **blanco**. Reposacabezas Ref. 805606.
- Con chasis montado. Paneles compatibles: 805101 + 800302.
- Asas compatibles: 8001, 8002, 8012.

8056 **REPOSACABEZAS VÉRTICE** **109,00€**

- 269x176x60mm / 0.7Kg
- Reposacabezas en Poliuretano para bañera Vértice.
- Colores disponibles: **negro**.

Referencia Descripción € Blanco

806200 **BAÑERA VÉRTICE 190x90** **365,00€**

- 1900x900x405mm / 31.5Kg / Piezas palet BL=10
- Bañera en acrílico compatible con válvula 50 Ref. 490.
- Colores disponibles: **blanco**. Reposacabezas Ref. 805606.
- Pies compatibles: 813. Paneles compatibles: 806201 + 806202.
- Asas compatibles: 8001, 8002, 8012.

82620100 **BAÑERA VÉRTICE 190x90** **1.282,00€**
82620200 **SISTEMA X90 KIT BLANCO**

- 1900x900x405mm / 58.5Kg / Piezas palet BL=01
- Bañera en acrílico con válvula 50 Ref. 490 incluida.
- Colores disponibles: **blanco**. Reposacabezas Ref. 805606.
- Con chasis montado. Paneles compatibles: 806201 + 806202.
- Asas compatibles: 8001, 8002, 8012.

82620111 **BAÑERA VÉRTICE 190x90** **1.282,00€**
82620211 **SISTEMA X90 KIT CROMO**

- 1900x900x405mm / 58.5Kg / Piezas palet BL=01
- Bañera en acrílico con válvula 50 Ref. 490 incluida.
- Colores disponibles: **blanco**. Reposacabezas Ref. 805606.
- Con chasis montado. Paneles compatibles: 806201 + 806202.
- Asas compatibles: 8001, 8002, 8012.

84620111 **BAÑERA VÉRTICE 190x90** **3.729,00€**
84620211 **SISTEMA TOP KIT CROMO**

- 1900x900x405mm / 63.0Kg / Piezas palet BL=01
- Bañera en acrílico con válvula 50 Ref. 490 incluida.
- Colores disponibles: **blanco**. Reposacabezas Ref. 805606.
- Con chasis montado. Paneles compatibles: 806201 + 806202.
- Asas compatibles: 8001, 8002, 8012.

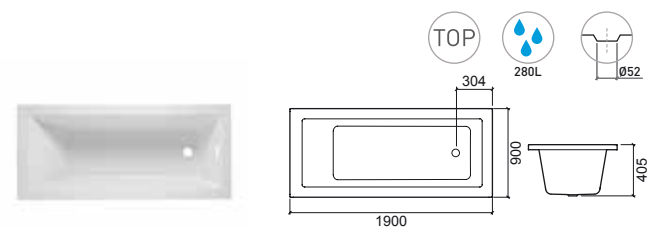
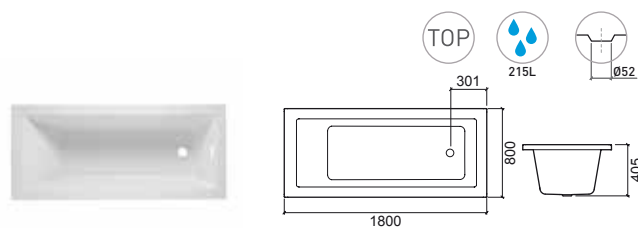

LEYENDA.

Capacidad de la bañera Sistema Top Motor hidro derecho Motor hidro izquierdo En caja Protector de cartón y film

BL. BLANCO

URB.Y



> P. 242 PANELES > P. 244 VÁLVULAS > P. 244 PIES/CHASIS > P. 245 ASAS

Referencia	Descripción	€ Blanco
807600	BAÑERA URB.Y 170x75 <ul style="list-style-type: none"> 1695x745x530mm / 24.0Kg Bañera en acrílico compatible con válvula 50 Ref. 490. Colores disponibles: blanco. Pies compatibles: 811. Paneles compatibles: 807601 + 807602. 	413,00€
82760100 82760200	BAÑERA URB.Y 170x75 SISTEMA X90 KIT BLANCO <ul style="list-style-type: none"> 1695x745x530mm / 43.9Kg / Piezas palet BL=01 Bañera en acrílico con válvula 50 Ref. 490 incluida. Colores disponibles: blanco. Con chasis montado. Paneles compatibles: 807601 + 807602. 	1.370,00€
82760111 82760211	BAÑERA URB.Y 170x75 SISTEMA X90 KIT CROMO <ul style="list-style-type: none"> 1695x745x530mm / 43.9Kg / Piezas palet BL=01 Bañera en acrílico con válvula 50 Ref. 490 incluida. Colores disponibles: blanco. Con chasis montado. Paneles compatibles: 807601 + 807602. 	1.370,00€

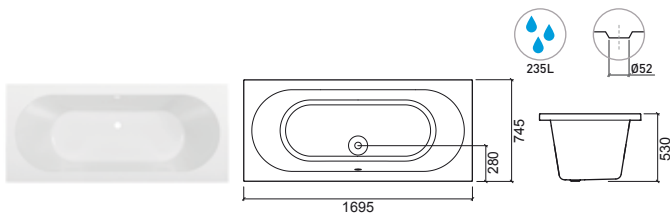

Referencia	Descripción	€ Blanco
807700	BAÑERA URB.Y 180x80 <ul style="list-style-type: none"> 1795x795x525mm / 27.5Kg Bañera en acrílico compatible con válvula 50 Ref. 490. Colores disponibles: blanco. Pies compatibles: 811. Paneles compatibles: 807701 + 807702. 	497,00€
82770100 82770200	BAÑERA URB.Y 180x80 SISTEMA X90 KIT BLANCO <ul style="list-style-type: none"> 1795x795x525mm / 58.5Kg / Piezas palet BL=01 Bañera en acrílico con válvula 50 Ref. 490 incluida. Colores disponibles: blanco. Con chasis montado. Paneles compatibles: 807701 + 807702. 	1.408,00€
82770111 82770211	BAÑERA URB.Y 180x80 SISTEMA X90 KIT CROMO <ul style="list-style-type: none"> 1795x795x525mm / 58.5Kg / Piezas palet BL=01 Bañera en acrílico con válvula 50 Ref. 490 incluida. Colores disponibles: blanco. Con chasis montado. Paneles compatibles: 807701 + 807702. 	1.408,00€
84770111 84770211	BAÑERA URB.Y 180x80 SISTEMA TOP KIT CROMO <ul style="list-style-type: none"> 1795x795x525mm / 63.0Kg / Piezas palet BL=01 Bañera en acrílico con válvula 50 Ref. 490 incluida. Colores disponibles: blanco. Con chasis montado. Paneles compatibles: 807701 + 807702. 	3.866,00€

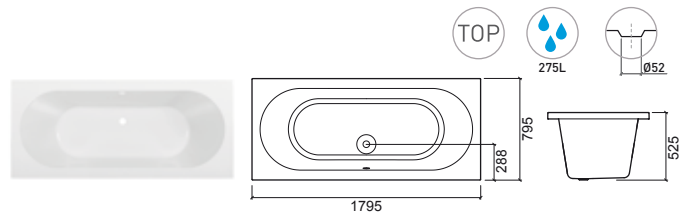

LEYENDA.

- Protector de cartón y film
- En caja
- Motor hidro izquierdo
- Motor hidro derecho
- Sistema Top
- Capacidad de la bañera

BL. BLANCO

URB.Y

DELTA



> P. 242 PANELES > P. 244 VÁLVULAS > P. 244 PIES/CHASIS > P. 245 ASAS

> P. 244 VÁLVULAS

Referencia	Descripción	€ Blanco
807800	BAÑERA URB.Y 190x90	648,00€
	<ul style="list-style-type: none"> 1895x895x530mm / 31.0Kg Bañera en acrílico compatible con válvula 50 Ref. 490. Colores disponibles: blanco. Pies compatibles: 813. Paneles compatibles: 807801 + 807802. 	
82780100	BAÑERA URB.Y 190x90	1.550,00€
82780200	SISTEMA X90 KIT BLANCO	
	<ul style="list-style-type: none"> 1895x895x530mm / 43.9Kg / Piezas palet BL=01 Bañera en acrílico con válvula 50 Ref. 490 incluida. Colores disponibles: blanco. Con chasis montado. Paneles compatibles: 807801 + 807802. 	
82780111	BAÑERA URB.Y 190x90 SISTEMA	1.550,00€
82780211	X90 KIT CROMO	
	<ul style="list-style-type: none"> 1895x895x530mm / 43.9Kg / Piezas palet BL=01 Bañera en acrílico con válvula 50 Ref. 490 incluida. Colores disponibles: blanco. Con chasis montado. Paneles compatibles: 807801 + 807802. 	
84780111	BAÑERA URB.Y 190x90	4.046,00€
84780211	SISTEMA TOP KIT CROMO	
	<ul style="list-style-type: none"> 1895x895x530mm / Piezas palet BL=01 Bañera en acrílico con válvula 50 Ref. 490 incluida. Colores disponibles: blanco. Con chasis montado. Paneles compatibles: 807801 + 807802. 	

Referencia	Descripción	€ Blanco
801500	DELTA 160x90	656,00€
801600		
	<ul style="list-style-type: none"> 1597x897x517mm / 24.0Kg Bañera en acrílico compatible con válvula 50 Ref. 490. Colores disponibles: blanco. Pies compatibles: 814. Asas compatibles: 8001, 8002, 8012. 	

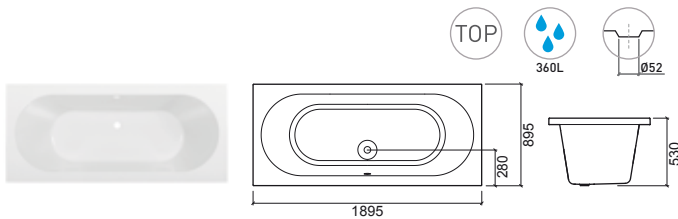
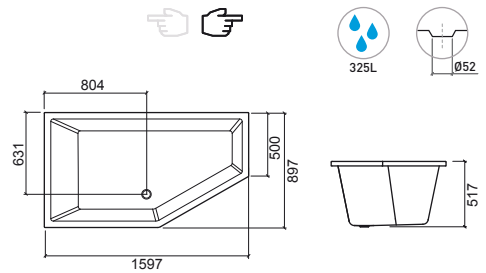

LEYENDA.

Bañera izquierda

Bañera derecha

Capacidad de la bañera

Sistema Top

Motor hidro derecho

Motor hidro izquierdo

En caja

Protector de cartón y film

BL. BLANCO

DUNA



> P. 242 PANELES > P. 244 VÁLVULAS > P. 244 PIES/CHASIS > P. 245 ASAS

Referencia	Descripción	€ Blanco
802100 802200	BAÑERA DUNA 160x90 1600x900x475mm / 22.6Kg / Piezas palet BL=10 Bañera en acrílico compatible con válvula 70 Ref. 491. Colores disponibles: blanco . Pies compatibles: 810/811. Panel compatible: 802101. Asas compatibles: 8001, 8002, 8012.	609,00€
82210100 82220200	BAÑERA DUNA 160x90 SISTEMA X90 KIT BLANCO 1600x900x475mm / 44.6Kg / Piezas palet BL=01 Bañera en acrílico con válvula 70 Ref. 491 incluida. Colores disponibles: blanco . Con chasis montado. Panel compatible: 802101. Con posibilidad de motor derecho o izquierdo . Asas compatibles: 8001, 8002, 8012.	1.554,00€
82210111 82220211	BAÑERA DUNA 160x90 SISTEMA X90 KIT CROMO 1600x900x475mm / 44.6Kg / Piezas palet BL=01 Bañera en acrílico con válvula 70 Ref. 491 incluida. Colores disponibles: blanco . Con chasis montado. Panel compatible: 802101. Con posibilidad de motor derecho o izquierdo . Asas compatibles: 8001, 8002, 8012.	1.554,00€
842101 842202	BAÑERA DUNA 160x90 SISTEMA TOP KIT CROMO 1600x900x475mm / 62.0Kg / Piezas palet BL=01 Bañera en acrílico con válvula 70 Ref. 491 incluida. Colores disponibles: blanco . Con chasis montado. Panel compatible: 802101. Con posibilidad de motor derecho o izquierdo . Asas compatibles: 8001, 8002, 8012.	4.246,00€

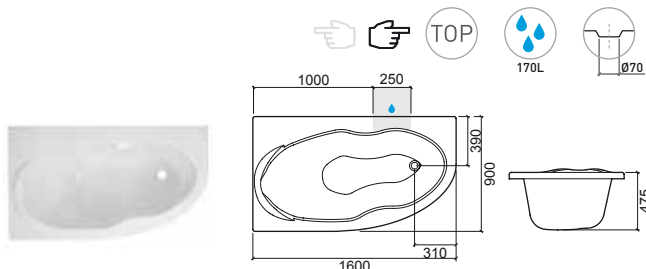

SKIN



Referencia	Descripción	€ Blanco
801200	BAÑERA SKIN 120x120 1200x1200x429mm / 22.7Kg / Piezas palet BL=05 Bañera en acrílico compatible con válvula 50 Ref. 490. Colores disponibles: blanco . Pies compatibles: 810. Panel compatible: 801203. Asas compatibles: 8001, 8002, 8012.	470,00€
82120100	BAÑERA SKIN 120x120 SISTEMA X90 KIT BLANCO 1200x1200x429mm / 44.7Kg / Piezas palet BL=01 Bañera en acrílico con válvula 50 Ref. 490 incluida. Colores disponibles: blanco . Con chasis montado. Panel compatible: 801203. Asas compatibles: 8001, 8002, 8012.	1.460,00€
82120111	BAÑERA SKIN 120x120 SISTEMA X90 KIT CROMO 1200x1200x429mm / 44.7Kg / Piezas palet BL=01 Bañera en acrílico con válvula 50 Ref. 490 incluida. Colores disponibles: blanco . Con chasis montado. Panel compatible: 801203. Asas compatibles: 8001, 8002, 8012.	1.460,00€

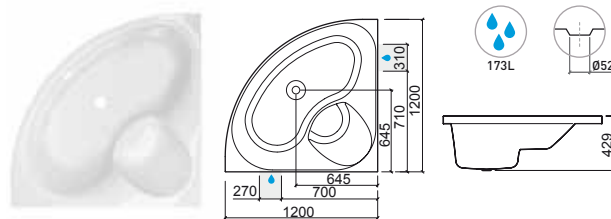

LEYENDA.

Motor hidro derecho

Capacidad de la bañera

Sistema Top

Bañera izquierda

Bañera derecha

En caja

Protector de cartón y film

BL. BLANCO

RITA



Referencia	Descripción	€ Blanco
------------	-------------	----------

801000 **BAÑERA RITA 135x135** **634,00€**

- 1350x1350x440mm / 27.2Kg / Piezas palet BL=05
- Bañera en acrílico compatible con válvula 50 Ref. 490.
- Colores disponibles: **blanco**.
- Pies compatibles: 811. Panel compatible: 801003.
- Asas compatibles: 8001, 8002, 8012.

82100100 **BAÑERA RITA 135x135** **1.631,00€**
82100200 **SISTEMA X90 KIT BLANCO**

- 1350x1350x440mm / 56.2Kg / Piezas palet BL=01
- Bañera en acrílico con válvula 50 Ref. 490 incluida.
- Colores disponibles: **blanco**.
- Con chasis montado. Panel compatible: 801003.
- Asas compatibles: 8001, 8002, 8012.

82100111 **BAÑERA RITA 135x135** **1.631,00€**
82100211 **SISTEMA X90 KIT CROMO**

- 1350x1350x440mm / 56.2Kg / Piezas palet BL=01
- Bañera en acrílico con válvula 50 Ref. 490 incluida.
- Colores disponibles: **blanco**.
- Con chasis montado. Panel compatible: 801003.
- Asas compatibles: 8001, 8002, 8012.

84100111 **BAÑERA RITA 135x135** **4.358,00€**
84100211 **SISTEMA TOP KIT CROMO**

- 1350x1350x440mm / 68.2Kg / Piezas palet BL=01
- Bañera en acrílico con válvula 50 Ref. 490 incluida.
- Colores disponibles: **blanco**.
- Con chasis montado. Panel compatible: 801003.
- Asas compatibles: 8001, 8002, 8012.

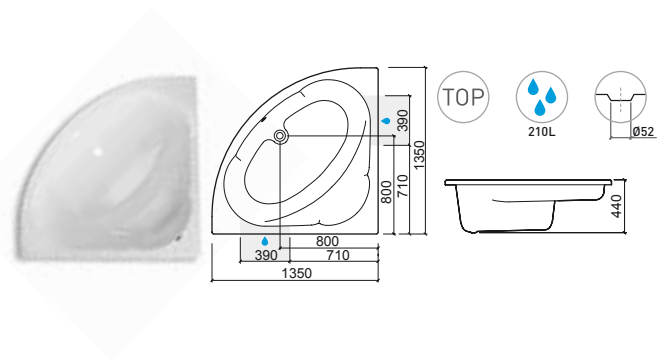

LEYENDA.

- Capacidad de la bañera
- Sistema Top
- Motor hidro derecho
- Motor hidro izquierdo
- En caja
- Protector de cartón y film

BL. BLANCO

AGRES



> P. 242 PANELES > P. 244 VÁLVULAS > P. 244 PIES/CHASIS > P. 245 ASAS

Referencia	Descripción	€ Blanco
------------	-------------	----------

807400 **BAÑERA AGRES 140x140** **633,00€**

- 1400x1400x456mm / 30.0Kg / Piezas palet BL=05
- Bañera en acrílico compatible con válvula 50 Ref. 490.
- Colores disponibles: **blanco**.
- Pies compatibles: 811. Panel compatible: 807403.
- Asas compatibles: 8001, 8002, 8012.

82740100 **BAÑERA AGRES 140x140** **1.615,00€**
82740200 **SISTEMA X90 KIT BLANCO**

- 1400x1400x456mm / 60.5Kg / Piezas palet BL=01
- Bañera en acrílico con válvula 50 Ref. 490 incluida.
- Colores disponibles: **blanco**.
- Con chasis montado. Panel compatible: 807403.
- Asas compatibles: 8001, 8002, 8012.

82740111 **BAÑERA AGRES 140x140** **1.615,00€**
82740211 **SISTEMA X90 KIT CROMO**

- 1400x1400x456mm / 60.5Kg / Piezas palet BL=01
- Bañera en acrílico con válvula 50 Ref. 490 incluida.
- Colores disponibles: **blanco**.
- Con chasis montado. Panel compatible: 807403.
- Asas compatibles: 8001, 8002, 8012.

84740111 **BAÑERA AGRES 140x140** **4.300,00€**
84740211 **SISTEMA TOP KIT CROMO**

- 1400x1400x456mm / 76.0Kg / Piezas palet BL=01
- Bañera en acrílico con válvula 50 Ref. 490 incluida.
- Colores disponibles: **blanco**.
- Con chasis montado. Panel compatible: 807403.
- Asas compatibles: 8001, 8002, 8012.

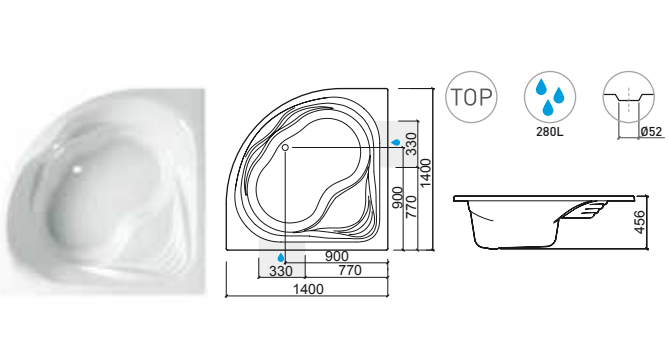

ALFA



> P. 242 PANELES > P. 244 VÁLVULAS > P. 244 PIES/CHASIS > P. 245 ASAS

Referencia	Descripción	€ Blanco
------------	-------------	----------

801100	BAÑERA ALFA 145x145	653,00€
---------------	----------------------------	----------------

- 1450x1450x470mm / 33.0Kg / Piezas palet BL=05
Bañera en acrílico compatible con válvula 50 Ref. 490.
Colores disponibles: **blanco**.
Pies compatibles: 811. Panel compatible: 801104.
Asas compatibles: 8001, 8002, 8012.

82110100	BAÑERA ALFA 145x145	1.672,00€
-----------------	----------------------------	------------------

82110200	SISTEMA X90 KIT BLANCO	
-----------------	-------------------------------	--

- 1450x1450x470mm / 63.5Kg / Piezas palet BL=01
Bañera en acrílico con válvula 50 Ref. 490 incluida.
Colores disponibles: **blanco**.
Con chasis montado. Panel compatible: 801104.
Asas compatibles: 8001, 8002, 8012.

82110111	BAÑERA ALFA 145x145	1.672,00€
-----------------	----------------------------	------------------

82110211	SISTEMA X90 KIT CROMO	
-----------------	------------------------------	--

- 1450x1450x470mm / 63.5Kg / Piezas palet BL=01
Bañera en acrílico con válvula 50 Ref. 490 incluida.
Colores disponibles: **blanco**.
Con chasis montado. Panel compatible: 801104.
Asas compatibles: 8001, 8002, 8012.

84110111	BAÑERA ALFA 145x145	4.378,00€
-----------------	----------------------------	------------------

84110211	SISTEMA TOP KIT CROMO	
-----------------	------------------------------	--

- 1450x1450x470mm / 69.8Kg / Piezas palet BL=01
Bañera en acrílico con válvula 50 Ref. 490 incluida.
Colores disponibles: **blanco**.
Con chasis montado. Panel compatible: 801104.
Asas compatibles: 8001, 8002, 8012.

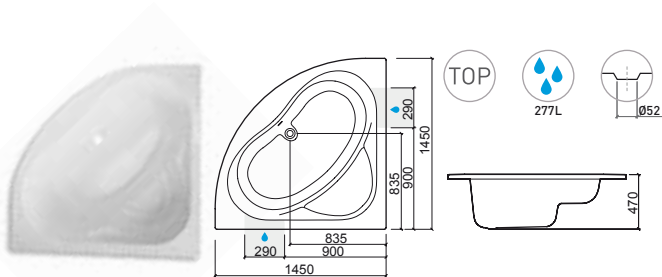

RIMINI



Referencia	Descripción	€ Blanco
------------	-------------	----------

801400	BAÑERA RIMINI 145x145	689,00€
---------------	------------------------------	----------------

- 1455x1455x455mm / 28.2Kg / Piezas palet BL=05
Bañera en acrílico compatible con válvula 50 Ref. 490.
Colores disponibles: **blanco**.
Pies compatibles: 811. Panel compatible: 801403.
Asas compatibles: 8001, 8002, 8012.

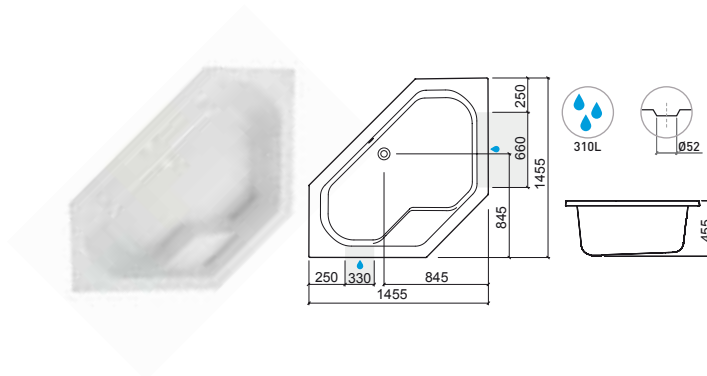

LEYENDA.

☐ Protector de cartón y film

📦 En caja

🔧 Motor hidro izquierdo

🔧 Motor hidro derecho

🔝 Sistema Top

💧 Capacidad de la bañera

SHORTLINE



> P. 242 PANELES > P. 244 VÁLVULAS

Referencia	Descripción	€ Blanco
806300	BAÑERA SHORTLINE 100x70	337,00€
	<ul style="list-style-type: none"> 1000x700x410mm / 26.0Kg / Piezas palet BL=10 Bañera en acrílico compatible con válvula 50 Ref. 490. Colores disponibles: blanco. Con asas (cromadas) y chasis montados. 	
806300AD 806300AE	1 BAÑERA SHORTLINE 100x70 2 C/PANEL FRONTAL (100)	442,00€
	<ul style="list-style-type: none"> 1000x700x410mm / 28.0Kg / Piezas palet BL=10 Bañera en acrílico compatible con válvula 50 Ref. 490. Colores disponibles: blanco. Con asas (cromadas) y chasis montados. 	
806300CD 806300CE	3 BAÑERA SHORTLINE 100x70 4 C/PANEL FRONTAL Y LATERAL (100+70)	555,00€
	<ul style="list-style-type: none"> 1000x700x410mm / 29.5Kg / Piezas palet BL=10 Bañera en acrílico compatible con válvula 50 Ref. 490. Colores disponibles: blanco. Con asas (cromadas) y chasis montados. 	

Referencia	Descripción	€ Blanco
806400	BAÑERA SHORTLINE 100x75	356,00€
	<ul style="list-style-type: none"> 1000x750x410mm / 27.5Kg / Piezas palet BL=10 Bañera en acrílico compatible con válvula 50 Ref. 490. Colores disponibles: blanco. Con asas (cromadas) y chasis montados. 	
806400AD 806400AE	1 BAÑERA SHORTLINE 100x75 2 C/PANEL FRONTAL (100)	460,00€
	<ul style="list-style-type: none"> 1000x750x410mm / 29.5Kg / Piezas palet BL=10 Bañera en acrílico compatible con válvula 50 Ref. 490. Colores disponibles: blanco. Con asas (cromadas) y chasis montados. 	
806400CD 806400CE	3 BAÑERA SHORTLINE 100x75 4 C/PANEL FRONTAL Y LATERAL (100+75)	576,00€
	<ul style="list-style-type: none"> 1000x750x410mm / 31.0Kg / Piezas palet BL=10 Bañera en acrílico compatible con válvula 50 Ref. 490. Colores disponibles: blanco. Con asas (cromadas) y chasis montados. 	

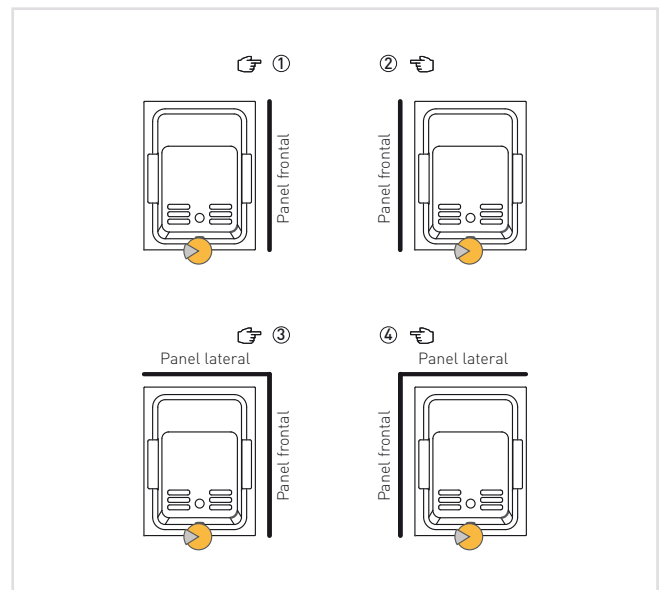
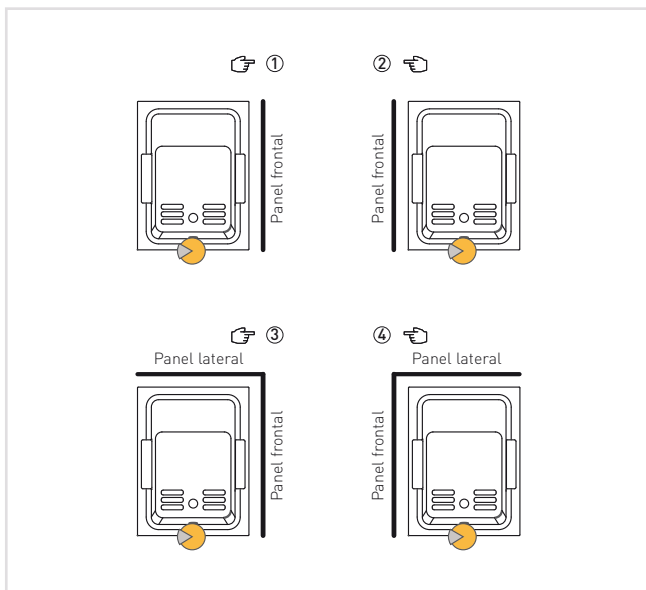
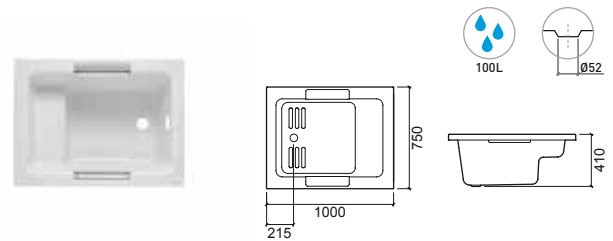
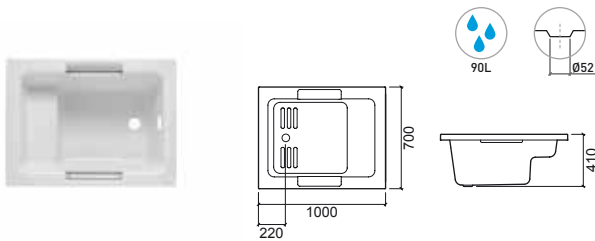

LEYENDA.

- Capacidad de la bañera
- Panel derecho
- Panel izquierdo
- Maneta de válvula
- En caja

BL. BLANCO

SHORTLINE



> P. 242 PANELES > P. 244 VÁLVULAS

Referencia	Descripción	€ Blanco
806500	BAÑERA SHORTLINE 100x80	376,00€
	 1000x800x410mm / 28.5Kg / Piezas palet BL=10 Bañera en acrílico compatible con válvula 50 Ref. 490. Colores disponibles: blanco . Con asas (cromadas) y chasis montados.	
806500AD	1 BAÑERA SHORTLINE 100x80	500,00€
806500AE	2 C/PANEL FRONTAL (100)	
	 1000x800x410mm / 30.5Kg / Piezas palet BL=10 Bañera en acrílico compatible con válvula 50 Ref. 490. Colores disponibles: blanco . Con asas (cromadas) y chasis montados.	
806500CD	3 BAÑERA SHORTLINE 100x80	594,00€
806500CE	4 C/PANEL FRONTAL E LATERAL (100+80)	
	 1000x800x410mm / 32.5Kg / Piezas palet BL=10 Bañera en acrílico compatible con válvula 50 Ref. 490. Colores disponibles: blanco . Con asas (cromadas) y chasis montados.	

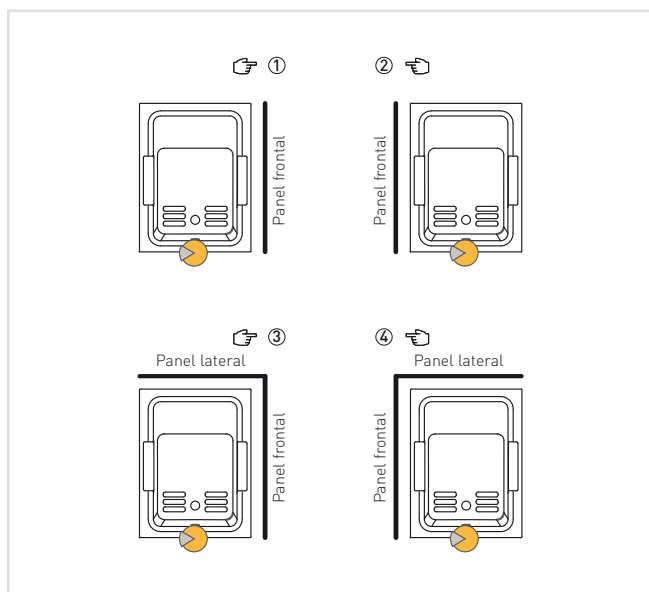
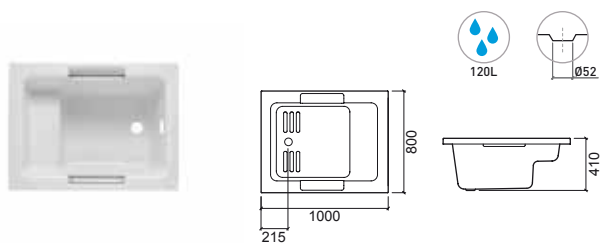

LEYENDA.

 En caja

 Maneta de válvula

 Panel izquierdo

 Panel derecho

 Capacidad de la bañera

BABYBATH



> P. 244 VÁLVULAS

Referencia	Descripción	€ Blanco
------------	-------------	----------

806600	BAÑERA BABYBATH 80x45	242,00€
---------------	------------------------------	----------------

 800x450x255mm / 8.0Kg / Piezas palet BL=10
 Bañera en acrílico compatible con válvulas Ref. 4V94, 4V91, 4V92.
 Colores disponibles: **blanco**. Sin pies ni paneles.



Referencia	Descripción	€ Blanco
------------	-------------	----------

806700	BAÑERA BABYBATH 100x50	273,00€
---------------	-------------------------------	----------------

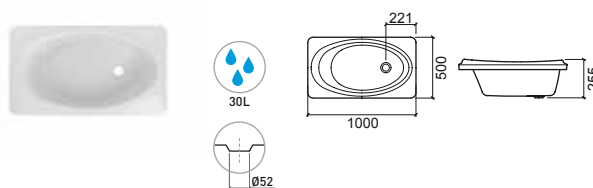
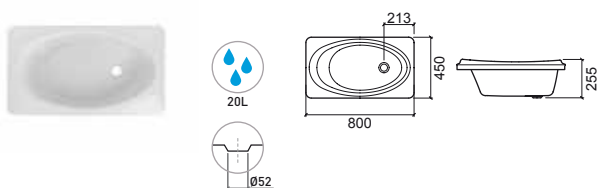
 1000x500x255mm / 12.0Kg / Piezas palet BL=10
 Bañera en acrílico compatible con válvulas Ref. 4V94, 4V91, 4V92.
 Colores disponibles: **blanco**. Sin pies ni paneles.



LEYENDA.

 Capacidad de la bañera  En caja

BL. BLANCO

TWOSPACE



> P. 242 PANELES > P. 244 VÁLVULAS > P. 244 PIES/CHASIS

Referencia	Descripción	€ Blanco
805200	BAÑERA TWOSPACE 180x120 1800x1200x545mm / 79.0Kg / Piezas palet BL=01 Bañera en acrílico. Respaldo dorsal y válvula no incluidos. Válvula Ref. 486. Colores disponibles: blanco .	1.129,00€
8652031100	BAÑERA TWOSPACE 180x120 SISTEMA TWOSPACE 1800x1200x545mm / 152.0Kg / Piezas palet BL=01 Bañera en acrílico con válvula incluida. Incluye respaldos dorsal. Colores disponibles: blanco .	8.223,00€
8652031100A	BAÑERA TWOSPACE 180x120 SISTEMA TWOSPACE C/1 PANEL 180 1800x1200x545mm / 163.0Kg / Piezas palet BL=01 Bañera en acrílico con válvula incluida. Incluye respaldo dorsal. Colores disponibles: blanco .	9.643,00€
8652031100E	BAÑERA TWOSPACE 180x120 SISTEMA TWOSPACE C/2 PANELES 180 + 120 1800x1200x545mm / 171.0Kg / Piezas palet BL=01 Bañera en acrílico con válvula incluida. Incluye respaldo dorsal. Colores disponibles: blanco .	10.641,00€

Referencia	Descripción	€ Blanco	€ Negro
8652031100G	BAÑERA TWOSPACE 180x120 SISTEMA TWOSPACE C/3 PANELES [2x]180 + 120 1800x1200x545mm / 179.0Kg / Piezas palet BL=01 Bañera en acrílico con válvula incluida. Incluye respaldo dorsal. Colores disponibles: blanco .	12.051,00€	
8652031100E	BAÑERA TWOSPACE 180x120 SISTEMA TWOSPACE C/3 PANELES [2x]120 + 180 1800x1200x545mm / 182.0Kg / Piezas palet BL=01 Bañera en acrílico con válvula incluida. Incluye respaldo dorsal. Colores disponibles: blanco .	10.881,00€	
8652031100F	BAÑERA TWOSPACE 180x120 SISTEMA TWOSPACE C/4 PANELES [2x]180 + [2x]120 1800x1200x545mm / 190.0Kg / Piezas palet BL=01 Bañera en acrílico con válvula incluida. Incluye respaldo dorsal. Colores disponibles: blanco .	12.898,00€	
8052	RESPALDO TWOSPACE 320x90x755mm / 4.2Kg Respaldo dorsal en Poliuretano para bañera Twospace. Colores disponibles: negro .	317,00€	



480L



Ø52

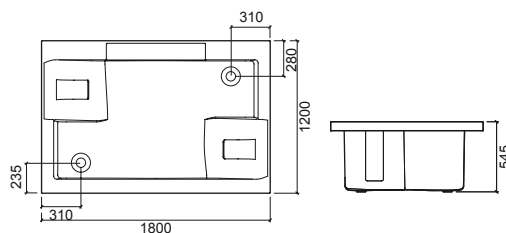

LEYENDA.



Capacidad de la bañera



En caja



Válvula incluida



Sistema TwoSpace

BL. BLANCO

ESPECIFICACIONES

BENISSA

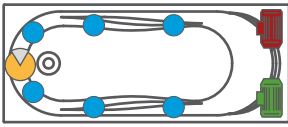

VÉRTICE

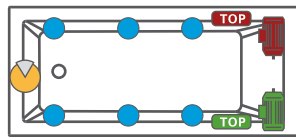

EVA

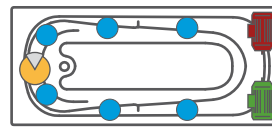

RITA

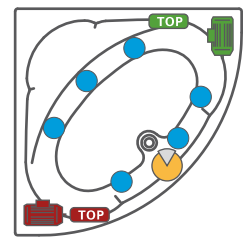

MILLENNIUM

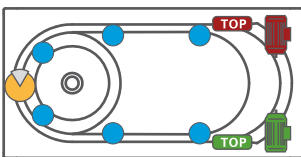

URB.Y

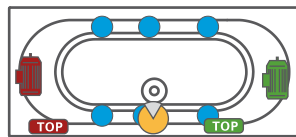

PLAN

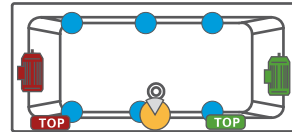

AGRES

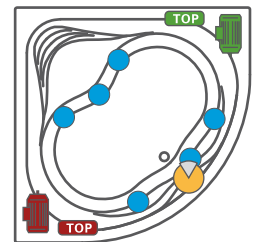

DUNA IZQUIERDA

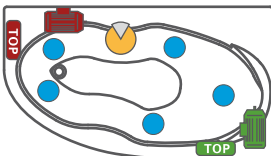

DUNA DERECHA

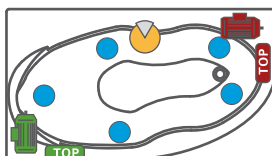

VINTAGE

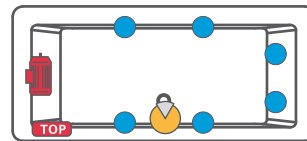

VINTAGE

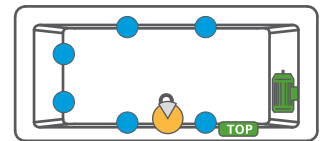

TWOSPACE

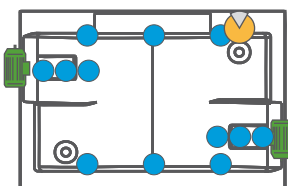

WCA

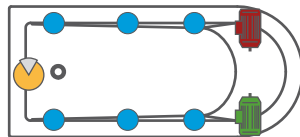

EASY

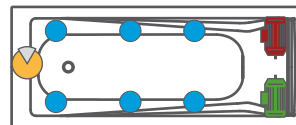

ALFA

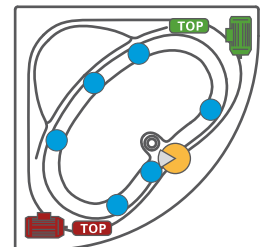

SHORTLINE

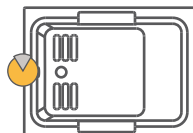



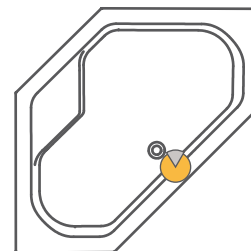

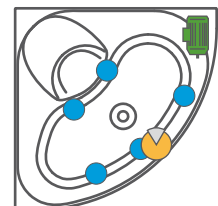

RIMINI



SKIN



LEYENDA.

-  Motor hidro izquierdo
-  Panel sistema TOP izquierdo
-  Inyectores
-  Maneta de válvula
-  Motor hidro derecho
-  Panel sistema TOP derecho

PANELES

PANELES TRANSVERSALES

Referencia	Descripción	€ Blanco
800203	PANEL 70  3.3Kg / Incluye kit de fijación.	116,00€
800202	PANEL 75  4.2Kg / Incluye kit de fijación.	128,00€
800302	PANEL 80  2.3Kg / Incluye kit de fijación.	151,00€
804202	PANEL 95  2.8Kg / Incluye kit de fijación.	159,00€
800601	PANEL 150  7.7Kg / Incluye kit de fijación.	217,00€
800101	PANEL 160 8.0Kg / Incluye kit de fijación.	229,00€
800201	PANEL 170  8.2Kg / Incluye kit de fijación.	252,00€
803701	PANEL 190 5.5Kg / Incluye kit de fijación.	290,00€



PLAN

Referencia	Descripción	€ Blanco
803602	PANEL 75 2.2Kg / Incluye kit de fijación.	116,00€
803302	PANEL 80 2.3Kg / Incluye kit de fijación.	138,00€
807302	PANEL 90 2.6Kg / Incluye kit de fijación.	149,00€
803601	PANEL 170 4.6Kg / Incluye kit de fijación.	242,00€
803301	PANEL 180 4.9Kg / Incluye kit de fijación.	264,00€
807301	PANEL 190 4.9Kg / Incluye kit de fijación.	286,00€

WCA

Referencia	Descripción	€ Blanco
804505	PANEL INTEGRAL  30.5Kg / Incluye kit de fijación.	1.430,00€

VINTAGE

Referencia	Descripción	€ Blanco
803402  803403 	PANEL 80 4.9Kg / Incluye kit de fijación.	124,00€
803401	PANEL 180 4.9Kg / Incluye kit de fijación.	245,00€

VÉRTICE

Referencia	Descripción	€ Blanco
806202	PANEL 90 2.8Kg / Incluye kit de fijación.	149,00€
805601	PANEL 160 7.8Kg / Incluye kit de fijación.	171,00€
805801	PANEL 170 7.7Kg / Incluye kit de fijación.	193,00€
806001	PANEL 175 5.0Kg / Incluye kit de fijación.	204,00€
805101	PANEL 180  5.0Kg / Incluye kit de fijación.	231,00€
806201	PANEL 190 5.5Kg / Incluye kit de fijación.	242,00€

LEYENDA.

PANELES

URB.Y

Referencia	Descripción	€ Blanco
807602	PANEL 75 Incluye kit de fijación.	142,00€
807702	PANEL 80 Incluye kit de fijación.	154,00€
807802	PANEL 90 2.6Kg / Incluye kit de fijación.	176,00€
807601	PANEL 170 Incluye kit de fijación.	172,00€
807701	PANEL 180 Incluye kit de fijación.	196,00€
807801	PANEL 190 4.9Kg / Incluye kit de fijación.	218,00€

AGRES

Referencia	Descripción	€ Blanco
807403	PANEL INTEGRAL 9.2Kg / Incluye kit de fijación.	377,00€

ALFA

Referencia	Descripción	€ Blanco
801104	PANEL INTEGRAL 8.8Kg / Incluye kit de fijación.	427,00€

RIMINI

Referencia	Descripción	€ Blanco
801403	PANEL INTEGRAL 9.5Kg / Incluye kit de fijación.	392,00€

DUNA

Referencia	Descripción	€ Blanco
802101	PANEL INTEGRAL REVERSIBLE 8.9Kg / Incluye kit de fijación.	378,00€



SHORTLINE

Referencia	Descripción	€ Blanco
806301	PANEL 100  3.3Kg / Incluye kit de fijación.	109,00€

SKIN

Referencia	Descripción	€ Blanco
801203	PANEL INTEGRAL 5.0Kg / Incluye kit de fijación.	354,00€

TWOSPACE

Referencia	Descripción	€ Negro
805202	PANEL 120  9.2Kg / Incluye kit de fijación.	919,00€
805201	PANEL 180  13.7Kg / Incluye kit de fijación.	1.286,00€

RITA





Referencia	Descripción	€ Blanco
801003	PANEL INTEGRAL 8.8Kg / Incluye kit de fijación.	412,00€

LEYENDA.

 En caja

COMPLEMENTOS





PIES/CHASIS

Referencia	Descripción	€
810	PIES DE BAÑERA C/KIT FIJACIÓN 60  2.4Kg / Compatible con bañeras rectangulares 150 - 170.	29,20€
811	PIES DE BAÑERA C/KIT FIJACIÓN 70  2.4Kg / Compatible con bañeras de esquina y rectangulares 175 - 180.	29,20€
813	PIES DE BAÑERA C/KIT FIJACIÓN 80  2.4Kg / Compatible con bañeras rectangulares 190.	29,20€
814	PIES DE BAÑERA C/KIT FIJACIÓN 60/80  2.4Kg / Compatible con bañera Delta.	48,40€
801	CHASIS HIDRO P/BAÑERAS DE ESQUINA ALFA, AGRES	171,00€
802	CHASIS INTEGRAL P/BAÑERA DE ESQUINA RITA	171,00€
803	CHASIS INTEGRAL P/BAÑERA DE ESQUINA DUNA	137,00€
804	CHASIS INTEGRAL P/BAÑERA DE ESQUINA SKIN	171,00€
820	CHASIS INTEGRAL P/BAÑERA TWOSPACE	182,00€
822	CHASIS INTEGRAL P/BAÑERAS 170x75 PLAN, URB.Y	137,00€
823	CHASIS INTEGRAL P/BAÑERA 175x80 VÉRTICE	137,00€
825	CHASIS INTEGRAL P/BAÑERAS 180x80 VÉRTICE, JADE, PLAN, URB.Y, VINTAGE	137,00€
826	CHASIS INTEGRAL P/BAÑERAS 190x90 VÉRTICE, PLAN, URB.Y, 190x95 MILLENNIUM	137,00€
830	CHASIS EXTENSIBLE P/BAÑERAS 160x70 VÉRTICE, BENISSA, EVA, 170x70 VÉRTICE, BENISSA, EASY, 150x70 VÉRTICE, EVA	63,00€
831	CHASIS EXTENSIBLE P/BAÑERAS 170x75 VÉRTICE, BENISSA, EASY, 160x75 VÉRTICE, EVA	63,00€

VÁLVULAS

Referencia	Descripción	€ Cromo	€ Color
490	VÁLVULA AUTOMÁTICA 50  0.5Kg / Colores disponibles: blanco	73,00€	86,00€
491	VÁLVULA AUTOMÁTICA 70  0.5Kg / Colores disponibles: blanco	83,00€	103,00€
4V94	VÁLVULA TIC-TAC UNIVERSAL ESPEJO PEQUEÑO ABS CR  0.1Kg	9,40€	
4V91	VÁLVULA TIC-TAC UNIVERSAL ESPEJO GRANDE  0.4Kg / Disponible en: Cr, Cr/Bl, Cr/Negro.	28,10€	44,00€
4V92	VÁLVULA TIC-TAC UNIVERSAL ESPEJO PEQUEÑO  0.5Kg	20,20€	

AROMATERAPIA

Referencia	Descripción	€
4000000	PACK 4 AROMAS  Aromas: Passion / Energy / Fresh / Relax	25,00€
4000200	PACK AROMAS ENERGY  Pack de 4.	23,50€
4000400	PACK AROMAS PASSION  Pack de 4.	23,50€
4000700	PACK AROMAS RELAX  Pack de 4.	23,50€
4000800	PACK AROMAS FRESH  Pack de 4.	23,50€



HIDROCLEAN

Referencia	Descripción	€
8A100	HIDROCLEAN  0.5Kg / 1litro Desinfectante para bañeras de hidromasajes. Es importante que el producto Hidroclean se utilice exclusivamente en la limpieza de su bañera para garantizar un buen mantenimiento y limpieza de la misma. Dosis Recomendada: 100-125ml	24,20€



LEYENDA.

 En caja

REPOSACABEZAS Y RESPALDOS

ASAS PARA BAÑERA

REPOSACABEZAS / RESPALDOS

Referencia	Descripción	€ Blanco	€ Color
------------	-------------	----------	---------

8005 REPOSACABEZAS **154,00€** **154,00€**

315x65x145mm / 0.6Kg / Reposacabezas en Poliuretano. Colores disponibles: **blanco, pergamon, azul y verde.**



Referencia	Descripción	€ Negro
------------	-------------	---------

8056 REPOSACABEZAS VÉRTICE **99,00€**

269x176x60mm / 0.7Kg / Reposacabezas en Poliuretano. Compatible con la bañera Vértice. Colores disponibles: **negro.**

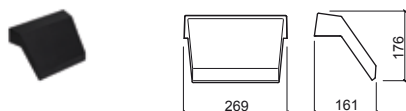

Referencia	Descripción	€ Negro
------------	-------------	---------

8052 RESPALDO TWOSPACE **317,00€**

320X90X755mm / 4.2Kg
Respaldo dorsal en Poliuretano. Compatible con la bañera Twospace. Colores disponibles: **negro.**

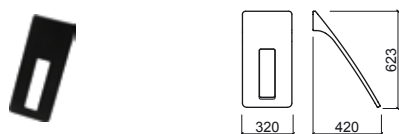

ASAS P/BAÑERA

Referencia	Descripción	€ Blanco	€ Color
------------	-------------	----------	---------

8001 PAR DE ASAS ABIERTAS P/BAÑERA **132,00€** **132,00€**

220x64x38mm / 0.5Kg
Colores disponibles: **blanco, pergamon, azul y verde.**



Referencia	Descripción	€ Blanco	€ Color
------------	-------------	----------	---------

8002 PAR DE ASAS CERRADAS P/BAÑERA **132,00€** **132,00€**

220x64x38mm / 0.5Kg
Colores disponibles: **blanco, pergamon, azul y verde.**



TOMA DE AGUA P/BAÑERA

Referencia	Descripción	€ Cromo
------------	-------------	---------

5A00070 CONJUNTO DE TOMA DE AGUA P/BAÑERAS **99,00€**

0.2Kg
Toma de agua en latón. Compatible con mezcladores de bañera.



CARACTERÍSTICAS SISTEMAS DE HIDROMASAJE

	EASY	001/X90	TOP	TWOSPACE
POTENCIA DEL MOTOR	0,56 kW	0,7 kW	1,6 kW	2,5 kW
CONSUMO DEL MOTOR	2,4 A	3,2 A	6,8 A	10,6 A
DIÁMETRO DE LA VDA	52 mm	52 mm	52 mm	52 mm
INYECTORES AIRE/AGUA	5 (30°)	6 (30°) DUNA/SKIN 5 (30°)	6 (30°) DUNA 5 (30°)	12 (30°)
INYECTORES AIRE	-	-	12 - DUNA 10	22
REGULACIÓN DEL FLUJO AIRE/AGUA	manual	digital	digital	digital
PESO	21 kg	22 kg	30 kg	45 kg

SE PUEDE VER MÁS INFORMACIÓN TÉCNICA EN EL MANUAL DE INSTRUCCIONES

LEYENDA.

En caja





PLATOS DE DUCHA

Cerámicos

Extra-Plano

- 251 Stepin
- 253 Waterline

Sobre suelo

- 255 Moraira

Encastrar

- 257 Moraira
- 258 Waterline

Acrílicos

Sobre suelo

- 259 Piano
- 262 Mosaico
- 263 Elsy
- 263 Strado
- 265 Open

Encastrar

- 267 Mosaico
- 268 New WcCare
- 268 Strado
- 270 Piano

Extra-Plano

- 273 Millennium
- 274 Face
- 275 Open

Resina

- 277 Marina

Canal de ducha

- 284 Metric

- 287 **Válvulas**

PLATOS DE DUCHA

	CERÁMICO		RESINA			
ANGULAR			MORAIRA SOBRE SUELO			
75x75			Pág. 256			
80x80			Pág. 256			
90x90			Pág. 256			
CUADRADO	STEPIN SOBRE SUELO/ ENCASTRAR	WATERLINE SOBRE SUELO	MORAIRA SOBRE SUELO	MORAIRA ENCASTRAR	WATERLINE ENCASTRAR	MARINA SOBRE SUELO/ ENCASTRAR
70x70			Pág. 255			Pág. 277
75x75			Pág. 255			
80x80	Pág. 251	Pág. 253	Pág. 255	Pág. 257	Pág. 258	Pág. 277
90x90	Pág. 251	Pág. 253	Pág. 255	Pág. 257	Pág. 258	Pág. 278
100x100						Pág. 278

	ACRÍLICO					
ANGULAR			ELSY SOBRE SUELO		MILLENNIUM EXTRA-PLANO	FACE EXTRA-PLANO
75x75			Pág. 263			
80x80			Pág. 263			Pág. 274
90x90			Pág. 263		Pág. 273	Pág. 274
100x100					Pág. 273	Pág. 274
CUADRADO	PIANO EXTRA-PLANO	MOSAICO SOBRE SUELO		MOSAICO ENCASTRAR	MILLENNIUM EXTRA-PLANO	FACE EXTRA-PLANO
70x70		Pág. 262		Pág. 267		
75x75		Pág. 262		Pág. 267		
80x80	Pág. 259					
90x90	Pág. 259				Pág. 273	Pág. 274
100x100	Pág. 259					Pág. 274

PLATOS DE DUCHA

RECTANGULAR	CERÁMICO		RESINA	
	STEPIN SOBRE SUELO/ ENCASTRAR	WATERLINE SOBRE SUELO	MORAIRA SOBRE SUELO	MARINA SOBRE SUELO/ ENCASTRAR
80x70				Pág. 277
90x70		Pág. 253		Pág. 278
90x80				Pág. 278
100x70	Pág. 252	Pág. 253	Pág. 255	Pág. 278
100x80	Pág. 252	Pág. 253		Pág. 278
100x90		Pág. 253		Pág. 278
110x70				Pág. 279
110x80				Pág. 279
110x90				Pág. 279
110x100				Pág. 279
120x70	Pág. 252	Pág. 253		Pág. 279
120x80	Pág. 252	Pág. 253	Pág. 255	Pág. 279
120x90	Pág. 252	Pág. 253		Pág. 279
120x100				Pág. 279
130x70				Pág. 280
130x80				Pág. 280
130x90				Pág. 280
130x100				Pág. 280
140x70				Pág. 280
140x80	Pág. 252	Pág. 253		Pág. 280
140x90	Pág. 252			Pág. 280
140x100	Pág. 252			Pág. 280
150x70				Pág. 281
150x80				Pág. 281
150x90				Pág. 281
150x100				Pág. 281
160x70				Pág. 281
160x80				Pág. 281
160x90				Pág. 281
160x100				Pág. 281
170x70				Pág. 282
170x80				Pág. 282
170x90				Pág. 282
170x100				Pág. 282
180x70				Pág. 282
180x80				Pág. 282
180x90				Pág. 282
180x100				Pág. 282
190x70				Pág. 283
190x80				Pág. 283
190x90				Pág. 283
190x100				Pág. 283
200x70				Pág. 283
200x80				Pág. 283
200x90				Pág. 283
200x100				Pág. 283

PLATOS DE DUCHA

RECTANGULAR	ACRÍLICO							
	PIANO SOBRE SUELO	STRADO SOBRE SUELO	OPEN SOBRE SUELO	NEW WCCARE ENCASTRAR	STRADO ENCASTRAR	PIANO ENCASTRAR	MILLENNIUM EXTRA-PLANO	OPEN EXTRA-PLANO
80x70								
80x80	Pág. 259					Pág. 270		
85x70								
90x70								
90x75							Pág. 273	
90x80								
90x90	Pág. 259					Pág. 270		
100x70	Pág. 259		Pág. 265			Pág. 270		Pág. 275
100x75	Pág. 259	Pág. 263	Pág. 265		Pág. 269	Pág. 270		Pág. 275
100x80	Pág. 259	Pág. 263	Pág. 265		Pág. 269	Pág. 270		Pág. 275
100x90	Pág. 259	Pág. 263	Pág. 265		Pág. 269	Pág. 270		Pág. 275
100x100	Pág. 259					Pág. 270		
110x70								
110x80	Pág. 259					Pág. 270		
110x90							Pág. 273	
120x70	Pág. 260		Pág. 265			Pág. 271		Pág. 275
120x75	Pág. 260	Pág. 264	Pág. 265		Pág. 269	Pág. 271		Pág. 275
120x80	Pág. 260	Pág. 264	Pág. 265		Pág. 269	Pág. 271		Pág. 275
120x90	Pág. 260	Pág. 264	Pág. 265	Pág. 268	Pág. 269	Pág. 271		Pág. 275
130x70	Pág. 260					Pág. 271		
130x75	Pág. 260					Pág. 271		
130x80	Pág. 260					Pág. 271		
130x90	Pág. 260					Pág. 271		
140x70	Pág. 260		Pág. 265			Pág. 271		Pág. 275
140x75	Pág. 260	Pág. 264	Pág. 265		Pág. 269	Pág. 271		Pág. 275
140x80	Pág. 260	Pág. 264	Pág. 265		Pág. 269	Pág. 271		Pág. 275
140x90	Pág. 260	Pág. 264	Pág. 265		Pág. 269	Pág. 271		Pág. 275
150x70	Pág. 260		Pág. 266			Pág. 271		Pág. 276
150x75	Pág. 260					Pág. 271		
150x80	Pág. 260					Pág. 271		
150x90	Pág. 260					Pág. 271		
160x70	Pág. 261		Pág. 266			Pág. 272		Pág. 276
160x75	Pág. 261	Pág. 264	Pág. 266		Pág. 269	Pág. 272		Pág. 276
160x80	Pág. 261	Pág. 264	Pág. 266		Pág. 269	Pág. 272		Pág. 276
160x90	Pág. 261	Pág. 264	Pág. 266		Pág. 269	Pág. 272		Pág. 276
170x70	Pág. 261		Pág. 266			Pág. 272		Pág. 276
170x75	Pág. 261	Pág. 264	Pág. 266		Pág. 269	Pág. 272		Pág. 276
170x80		Pág. 264	Pág. 266		Pág. 269			Pág. 276
170x90		Pág. 264			Pág. 269			
180x70	Pág. 261					Pág. 272		
180x75	Pág. 261		Pág. 266			Pág. 272		Pág. 276
180x80	Pág. 261		Pág. 266			Pág. 272		Pág. 276
180x90	Pág. 261					Pág. 272		
190x70								
190x80								
190x90								
200x70	Pág. 261					Pág. 272		
200x75								
200x80	Pág. 261					Pág. 272		
200x90	Pág. 261					Pág. 272		

STEPIN

cerámico | extra-plano | sobre suelo | encastrar



> P. 287 VÁLVULAS > P. 293 MAMPARAS

Referencia	Descripción	€ Blanco	€ Color	Referencia	Descripción	€ Blanco	€ Color
107520AD	PLATO STEPIN 80x80 EXTRA-PLANO C/ANTIDESLIZANTE 800x800x35mm / 23.8Kg / Piezas palet BL-COL=11 Incluye válvula Ref. 499. En blanco, negro y gris.	217,00€	217,00€	107530AD	PLATO STEPIN 90x90 EXTRA-PLANO C/ANTIDESLIZANTE 896x900x30mm / 26.3Kg / Piezas palet BL-COL=11 Incluye válvula Ref. 499. En blanco, negro y gris.	248,00€	248,00€

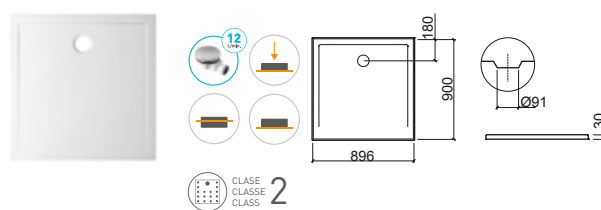
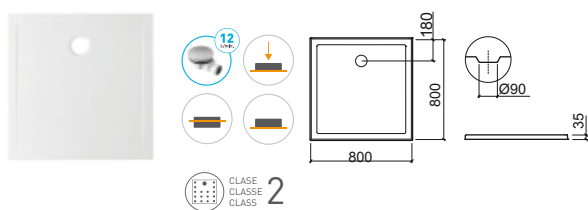

LEYENDA.

Sobre suelo Encastrar Extra-plano

BL. BLANCO / COL. COLOR

STEPIN

cerámico | extra-plano | sobre suelo | encastrar



> P. 287 VÁLVULAS > P. 293 MAMPARAS

Referencia	Descripción	€ Blanco	€ Color
107562AD ①	PLATO STEPIN 100x70 EXTRA-PLANO C/ANTIDESLIZANTE 1000x700x30mm / 24.4Kg / Piezas palet BL-COL=11 Incluye válvula Ref. 499. En blanco, negro y gris.	241,00€	241,00€
107542AD ②	PLATO STEPIN 100x80 EXTRA-PLANO C/ANTIDESLIZANTE 990x790x30mm / 26.4Kg / Piezas palet BL-COL=11 Incluye válvula Ref. 499. En blanco, negro y gris.	248,00€	248,00€
107572AD ③	PLATO STEPIN 120x70 EXTRA-PLANO C/ANTIDESLIZANTE 1200x700x30mm / 28.8Kg / Piezas palet BL-COL=11 Incluye válvula Ref. 499. En blanco, negro y gris.	253,00€	253,00€
107552AD ④	PLATO STEPIN 120x80 EXTRA-PLANO C/ANTIDESLIZANTE 1195x795x30mm / 31.8Kg / Piezas palet BL-COL=11 Incluye válvula Ref. 499. En blanco, negro y gris.	260,00€	260,00€
107612AD ⑤	PLATO STEPIN 120x90 EXTRA-PLANO C/ANTIDESLIZANTE 1194x895x33mm / 41.2Kg / Piezas palet BL=11 Incluye válvula Ref. 499. En blanco, negro y gris.	319,00€	319,00€
107622AD ⑥	PLATO STEPIN 140x70 EXTRA-PLANO C/ANTIDESLIZANTE 1397x693x33mm / 36.4Kg / Piezas palet BL-COL=11 Incluye válvula Ref. 499. En blanco, negro y gris.	307,00€	307,00€
107632AD ⑦	PLATO STEPIN 140x80 EXTRA-PLANO C/ANTIDESLIZANTE 1398x790x30mm / 37.6Kg / Piezas palet BL-COL=11 Incluye válvula Ref. 499. En blanco, negro y gris.	319,00€	319,00€
107642AD ⑧	PLATO STEPIN 140x90 EXTRA-PLANO C/ANTIDESLIZANTE 1395x891x33mm / 43.7Kg / Piezas palet BL-COL=11 Incluye válvula Ref. 499. En blanco, negro y gris.	332,00€	332,00€

	A	B	C	D	E		A	B	C	D	E		
①	100	1000	700	180	30	Ø91	⑤	120	1194	895	250	33	Ø91
②	100	990	790	180	30	Ø90	⑥	140	1397	693	250	33	Ø91
③	120	1200	700	180	30	Ø91	⑦	140	1398	790	250	30	Ø90
④	120	1195	795	180	30	Ø90	⑧	140	1395	891	250	33	Ø91

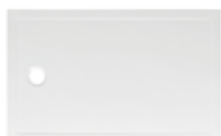

④-⑤-⑥-⑦-⑧

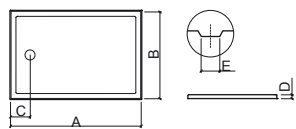
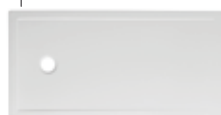

④-⑤-⑥-⑦-⑧

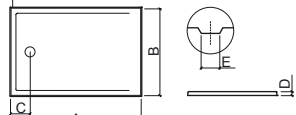

LEYENDA.

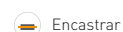

BL. BLANCO / COL. COLOR



> P. 287 VÁLVULAS > P. 293 MAMPARAS

Referencia	Descripción	€ Blanco
107470	① PLATO WATERLINE 80x80 EXTRA-PLANO 800x800x50mm / 27.8Kg / Piezas palet BL=13 Compatible con válvula Ref. 499.	164,00€
107780	② PLATO WATERLINE 90x90 EXTRA-PLANO 898x898x45mm / 33.9Kg / Piezas palet BL=13 Compatible con válvula Ref. 499.	202,00€

	A	B	C	D
①	80	800	800	180
②	90	898	898	220

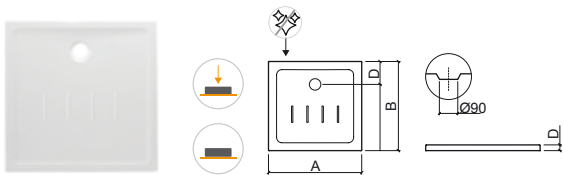

Referencia	Descripción	€ Blanco
107442	① PLATO WATERLINE 90x70 EXTRA-PLANO 905x708x45mm / 26.2Kg / Piezas palet BL=11 Compatible con válvula Ref. 499.	164,00€
107452	② PLATO WATERLINE 100x70 EXTRA-PLANO 1010x706x45mm / 28.6Kg / Piezas palet BL=10 Compatible con válvula Ref. 499.	194,00€
107722	③ PLATO WATERLINE 100x80 EXTRA-PLANO 992x795x45mm / 33.9Kg / Piezas palet BL=10 Compatible con válvula Ref. 499.	202,00€
107732	④ PLATO WATERLINE 100x90 EXTRA-PLANO 995x895x45mm / 38.0Kg Compatible con válvula Ref. 499.	231,00€
107462	⑤ PLATO WATERLINE 120x70 EXTRA-PLANO 1200x700x45mm / 30.3Kg / Piezas palet BL=06 Compatible con válvula Ref. 499.	219,00€
107742	⑥ PLATO WATERLINE 120x80 EXTRA-PLANO 1198x796x45mm / 40.5Kg Compatible con válvula Ref. 499.	240,00€
107752	⑦ PLATO WATERLINE 120x90 EXTRA-PLANO 1195x895x45mm / 45.5Kg Compatible con válvula Ref. 499.	278,00€
107512	⑧ PLATO WATERLINE 140x70 EXTRA-PLANO 1390x698x47mm / 38.2Kg Compatible con válvula Ref. 499.	255,00€

	A	B	C	D
①	90	905	708	184
②	100	1010	706	185
③	100	992	795	220
④	100	995	895	220
⑤	120	1200	700	180
⑥	120	1198	796	220
⑦	120	1195	895	220
⑧	140	1390	698	177

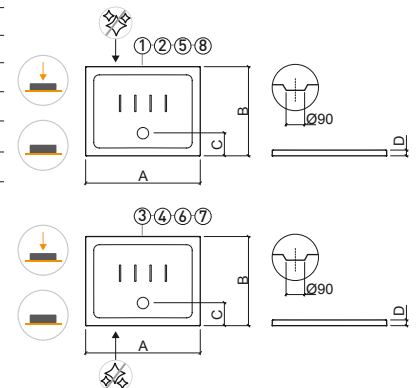

LEYENDA.

Cara no esmaltada Sobre suelo Extra-plano

BL. BLANCO



> P. 287 VÁLVULAS > P. 293 MAMPARAS

Referencia	Descripción	€ Blanco
107150	① PLATO MORAIRA 70x70 700x700x80mm / 25.4Kg / Piezas palet BL=14 Compatible con válvula Ref. 495.	104,00€
107160	② PLATO MORAIRA 75x75 750x750x80mm / 27.2Kg / Piezas palet BL=13 Compatible con válvula Ref. 495.	119,00€
107170	③ PLATO MORAIRA 80x80 800x800x80mm / 31.2Kg / Piezas palet BL=13 Compatible con válvula Ref. 495.	127,00€

Referencia	Descripción	€ Blanco
107192	① PLATO MORAIRA 100x70 1000x700x110mm / 34.7Kg / Piezas palet BL=10 Compatible con válvula Ref. 495. [-] Consultar disponibilidad.	175,00€
107212	② PLATO MORAIRA 120x80 1200x800x110mm / 52.0Kg / Piezas palet BL=06 Compatible con válvula Ref. 495. [-] Consultar disponibilidad.	238,00€

	A	B	C
①	70	700	150
②	75	750	145
③	80	800	150

	A	B	C	D
①	100	1000	155	110
②	120	1200	250	110

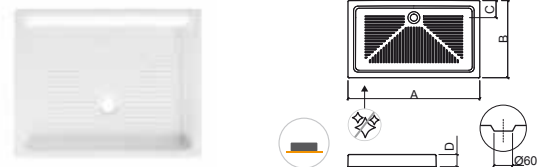
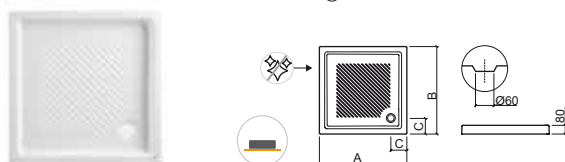

Referencia	Descripción	€ Blanco
107250	PLATO MORAIRA 90x90 900x900x95mm / 41.8Kg / Piezas palet BL=11 Compatible con válvula Ref. 495.	178,00€

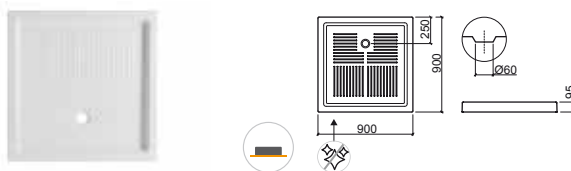

LEYENDA.

Cara no esmaltada Sobre suelo

BL. BLANCO

MORAIRA

cerámico | sobre suelo



> P. 287 VÁLVULAS > P. 293 MAMPARAS

Referencia Descripción € Blanco

107161 ① PLATO ANGULAR MORAIRA 75x75 S/REBORDE 142,00€
750x750x80mm / 26.0Kg / Piezas palet BL=13
Compatible con válvula Ref. 495.

	A	B	C	D
①	75	750	750	490
				Ø62

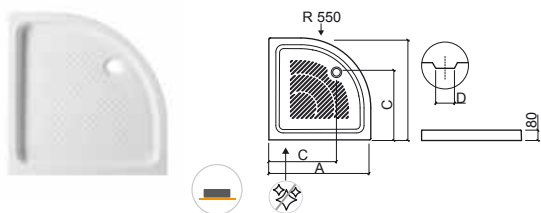

Referencia Descripción € Blanco

107221 ① PLATO ANGULAR MORAIRA 80x80 C/REBORDE 142,00€
800x800x120mm / 33.2Kg / Piezas palet BL=09
Compatible con válvula Ref. 495.
[-] Consultar disponibilidad.

107231 ② PLATO ANGULAR MORAIRA 90x90 C/REBORDE 176,00€
900x900x120mm / 39.0Kg / Piezas palet BL=09
Compatible con válvula Ref. 495.
[-] Consultar disponibilidad.

	A	B	C	D
①	80	800	800	530
②	90	900	900	630

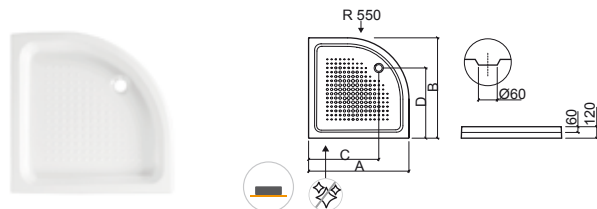

LEYENDA.

 Sobre suelo

 Cara no esmaltada

BL. BLANCO



Referencia	Descripción	€ Blanco
107245	① PLATO ENCASTRAR MORAIRA 80x80 800x800x60mm / 30.6Kg / Piezas palet BL=18 Compatible con válvula Ref. 499. [-] Consultar disponibilidad.	168,00€
107255	② PLATO ENCASTRAR MORAIRA 90x90 900x900x60mm / 37.8Kg / Piezas palet BL=16 Compatible con válvula Ref. 499. [-] Consultar disponibilidad.	236,00€

	A	B	C
①	80	800	400
②	90	900	450

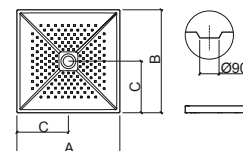

LEYENDA.

 Encastrar

BL. BLANCO

WATERLINE

cerámica | encastrar



> P. 287 VÁLVULAS > P. 293 MAMPARAS

Referencia Descripción € Blanco

107480 ① **PLATO ENCASTRAR WATERLINE 80x80 184,00€**
 800x800x20mm / 24.2Kg / Piezas palet BL=13
 Con profundidad interior de 80mm. Compatible con válvula Ref. 499.

107500 ② **PLATO ENCASTRAR WATERLINE 90x90 206,00€**
 895x895x18mm / 39.6Kg / Piezas palet BL=10
 Con profundidad interior de 73mm. Compatible con válvula Ref. 499.

	A	B	C	D	E	
①	80	800	800	164	20	80
②	90	895	895	180	18	73

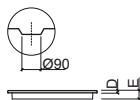
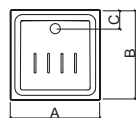

LEYENDA.

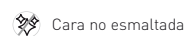
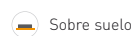

BL. BLANCO



Referencia Descripción € Bl textura

803620 PLATO PIANO 80x80 TEXTURADO 151,00€

800x800x75mm / 11.0Kg / Piezas palet BL=10
Con profundidad interior de 50mm. Compatible con válvula Ref. 499.

	A	B	C	D	E
80	800	800	200	75	46

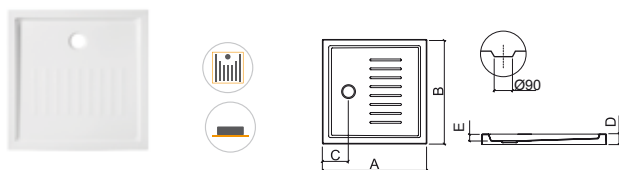

Referencia Descripción € Bl textura

803630 PLATO PIANO 90x90 TEXTURADO 176,00€

900x900x75mm / 13.0Kg / Piezas palet BL=10
Con profundidad interior de 50mm. Compatible con válvula Ref. 499.

	A	B	C	D	E
90	900	900	200	75	46



Referencia Descripción € Bl textura

803640 PLATO PIANO 100x100 TEXTURADO 205,00€

997x1000x75mm / 15.0Kg / Piezas palet BL=10
Con profundidad interior de 45mm. Compatible con válvula Ref. 499.

	A	B	C	D	E
100	997	1000	200	75	48



Referencia Descripción € Bl textura

803070 ① PLATO PIANO 100x70 TEXTURADO 181,00€

1000x700x75mm / 13.0Kg / Piezas palet BL=10
Con profundidad interior de 50mm. Compatible con válvula Ref. 499.

803080 ② PLATO PIANO 100x75 TEXTURADO 185,00€

1000x750x75mm / 14.0Kg / Piezas palet BL=10
Con profundidad interior de 47mm. Compatible con válvula Ref. 499.

803090 ③ PLATO PIANO 100x80 TEXTURADO 191,00€

998x803x75mm / 14.0Kg / Piezas palet BL=10
Con profundidad interior de 48mm. Compatible con válvula Ref. 499.

803110 ④ PLATO PIANO 100x90 TEXTURADO 196,00€

1000x902x75mm / 15.0Kg / Piezas palet BL=10
Con profundidad interior de 45mm. Compatible con válvula Ref. 499.

	A	B	C	D	E
①	1000	700	250	75	50
②	1000	750	250	75	47
③	998	803	250	75	48
④	1000	902	250	75	46

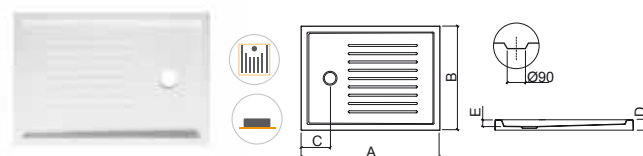

Referencia Descripción € Bl textura

803680 PLATO PIANO 110x80 TEXTURADO 194,00€

1100x800x75mm / 15.0Kg / Piezas palet BL=10
Con profundidad interior de 45mm. Compatible con válvula Ref. 499.

	A	B	C	D	E
110	1100	800	250	75	46

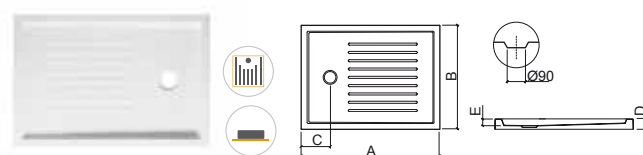

LEYENDA.

Sobre suelo Textura En caja

BL. BLANCO

PIANO

acrílico | sobre suelo

Referencia	Descripción	€ Bl textura
803120	① PLATO PIANO 120x70 TEXTURADO  1198x702x75mm / 13.5Kg / Piezas palet BL=10 Con profundidad interior de 47mm. Compatible con válvula Ref. 499.	193,00€
803130	② PLATO PIANO 120x75 TEXTURADO  1200x753x75mm / 14.0Kg / Piezas palet BL=10 Con profundidad interior de 46mm. Compatible con válvula Ref. 499.	200,00€
803140	③ PLATO PIANO 120x80 TEXTURADO  1200x800x75mm / 14.5Kg / Piezas palet BL=10 Con profundidad interior de 48mm. Compatible con válvula Ref. 499.	204,00€
803150	④ PLATO PIANO 120x90 TEXTURADO  1203x903x75mm / 16.0Kg / Piezas palet BL=10 Con profundidad interior de 48mm. Compatible con válvula Ref. 499.	208,00€

	A	B	C	D	E
①	120	1198	702	253	75 47
②	120	1200	753	252	75 46
③	120	1200	800	250	75 48
④	120	1203	903	251	75 48

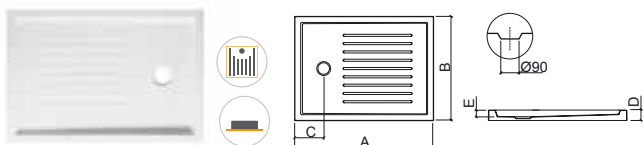

Referencia	Descripción	€ Bl textura
803210	① PLATO PIANO 140x70 TEXTURADO  1400x700x75mm / 17.0Kg / Piezas palet BL=10 Con profundidad interior de 45mm. Compatible con válvula Ref. 499.	208,00€
803220	② PLATO PIANO 140x75 TEXTURADO  1400x750x75mm / 18.0Kg / Piezas palet BL=10 Con profundidad interior de 45mm. Compatible con válvula Ref. 499.	214,00€
803230	③ PLATO PIANO 140x80 TEXTURADO  1393x803x75mm / 17.5Kg / Piezas palet BL=10 Con profundidad interior de 45mm. Compatible con válvula Ref. 499.	218,00€
803240	④ PLATO PIANO 140x90 TEXTURADO  1400x899x75mm / 19.0Kg / Piezas palet BL=10 Con profundidad interior de 45mm. Compatible con válvula Ref. 499.	223,00€

	A	B	C	D	E
①	140	1400	700	250	75 46
②	140	1400	750	250	75 50
③	140	1396	803	250	75 48
④	140	1400	899	250	75 50

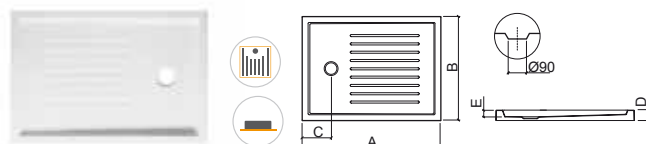

Referencia	Descripción	€ Bl textura
803160	① PLATO PIANO 130x70 TEXTURADO  1300x701x75mm / 15.0Kg / Piezas palet BL=10 Con profundidad interior de 45mm. Compatible con válvula Ref. 499.	201,00€
803170	② PLATO PIANO 130x75 TEXTURADO  1302x752x75mm / 18.0Kg / Piezas palet BL=10 Con profundidad interior de 45mm. Compatible con válvula Ref. 499.	205,00€
803180	③ PLATO PIANO 130x80 TEXTURADO  1300x801x75mm / 17.0Kg / Piezas palet BL=10 Con profundidad interior de 45mm. Compatible con válvula Ref. 499.	211,00€
803190	④ PLATO PIANO 130x90 TEXTURADO  1300x900x75mm / 19.0Kg / Piezas palet BL=10 Con profundidad interior de 45mm. Compatible con válvula Ref. 499.	215,00€

	A	B	C	D	E
①	130	1300	701	250	75 46
②	130	1302	752	251	75 46
③	130	1300	801	250	75 46
④	130	1300	900	253	75 48

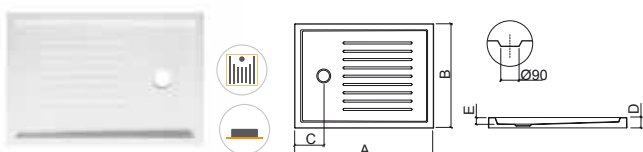

Referencia	Descripción	€ Bl textura
803250	① PLATO PIANO 150x70 TEXTURADO  1498x700x75mm / 18.0Kg / Piezas palet BL=10 Con profundidad interior de 60mm. Compatible con válvula Ref. 499.	217,00€
803260	② PLATO PIANO 150x75 TEXTURADO  1500x752x75mm / 22.0Kg / Piezas palet BL=10 Con profundidad interior de 60mm. Compatible con válvula Ref. 499.	222,00€
803270	③ PLATO PIANO 150x80 TEXTURADO  1500x801x75mm / 19.0Kg / Piezas palet BL=10 Con profundidad interior de 60mm. Compatible con válvula Ref. 499.	227,00€
803280	④ PLATO PIANO 150x90 TEXTURADO  1500x900x75mm / 22.0Kg / Piezas palet BL=10 Con profundidad interior de 60mm. Compatible con válvula Ref. 499.	231,00€

	A	B	C	D	E
①	150	1498	700	250	75 46
②	150	1500	752	250	75 46
③	150	1500	801	250	75 46
④	150	1500	900	250	75 46

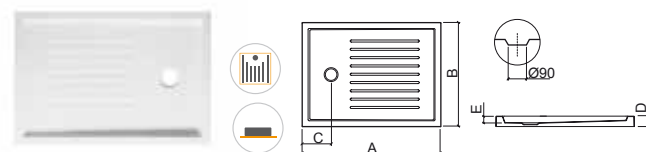

LEYENDA.

 En caja  Textura  Sobre suelo

BL. BLANCO

Referencia	Descripción	€ Bl textura
803290	① PLATO PIANO 160x70 TEXTURADO  1600x700x75mm / 21.0Kg / Piezas palet BL=10 Con profundidad interior de 60mm. Compatible con válvula Ref. 499.	278,00€
803310	② PLATO PIANO 160x75 TEXTURADO  1602x755x75mm / 22.0Kg / Piezas palet BL=10 Con profundidad interior de 60mm. Compatible con válvula Ref. 499.	284,00€
803320	③ PLATO PIANO 160x80 TEXTURADO  1600x803x75mm / 23.0Kg / Piezas palet BL=10 Con profundidad interior de 60mm. Compatible con válvula Ref. 499.	289,00€
803330	④ PLATO PIANO 160x90 TEXTURADO  1600x900x75mm / 24.0Kg / Piezas palet BL=10 Con profundidad interior de 60mm. Compatible con válvula Ref. 499.	293,00€

	A	B	C	D	E	
①	160	1600	700	250	75	60
②	160	1602	755	250	75	53
③	160	1600	803	252	75	57
④	160	1600	900	250	75	55

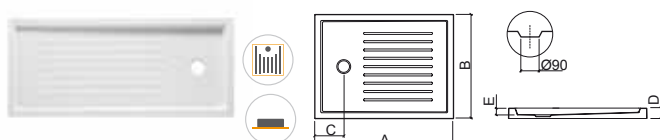

Referencia	Descripción	€ Bl textura
803340	① PLATO PIANO 180x70 TEXTURADO  1798x700x75mm / 24.0Kg / Piezas palet BL=10 Con profundidad interior de 60mm. Compatible con válvula Ref. 499.	307,00€
803350	② PLATO PIANO 180x75 TEXTURADO  1800x750x75mm / 25.0Kg / Piezas palet BL=10 Con profundidad interior de 60mm. Compatible con válvula Ref. 499.	314,00€
803360	③ PLATO PIANO 180x80 TEXTURADO  1804x804x75mm / 26.0Kg / Piezas palet BL=10 Con profundidad interior de 60mm. Compatible con válvula Ref. 499.	318,00€
803370	④ PLATO PIANO 180x90 TEXTURADO  1800x900x75mm / 28.0Kg / Piezas palet BL=10 Con profundidad interior de 60mm. Compatible con válvula Ref. 499.	324,00€

	A	B	C	D	E	
①	180	1798	700	250	75	60
②	180	1800	750	250	75	60
③	180	1804	804	252	75	62
④	180	1800	900	250	75	65

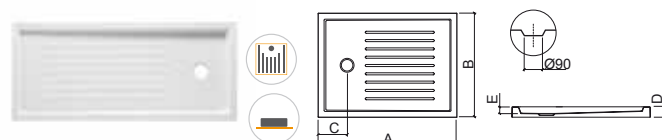

Referencia	Descripción	€ Bl textura
803490	① PLATO PIANO 170x70 TEXTURADO  1700x703x75mm / 22.0Kg / Piezas palet BL=10 Con profundidad interior de 60mm. Compatible con válvula Ref. 499.	302,00€
803510	② PLATO PIANO 170x75 TEXTURADO  1698x751x75mm / 23.0Kg / Piezas palet BL=10 Con profundidad interior de 60mm. Compatible con válvula Ref. 499.	306,00€

	A	B	C	D	E	
①	170	1700	703	250	75	44
②	170	1698	751	250	75	55

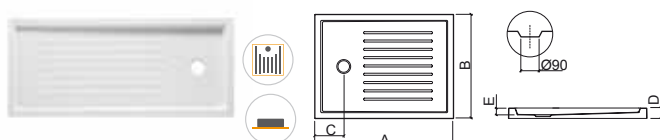

Referencia	Descripción	€ Bl textura
803380	① PLATO PIANO 200x70 TEXTURADO  2000x700x75mm / 27.0Kg / Piezas palet BL=10 Con profundidad interior de 60mm. Compatible con válvula Ref. 499.	338,00€
803410	② PLATO PIANO 200x80 TEXTURADO  2000x800x75mm / 14.0Kg / Piezas palet BL=10 Con profundidad interior de 60mm. Compatible con válvula Ref. 499.	345,00€
803420	③ PLATO PIANO 200x90 TEXTURADO  2003x903x75mm / Piezas palet BL=10 Con profundidad interior de 60mm. Compatible con válvula Ref. 499.	354,00€

	A	B	C	D	E	
①	200	2000	700	250	75	65
②	200	2000	800	250	75	60
③	200	2003	903	253	75	60

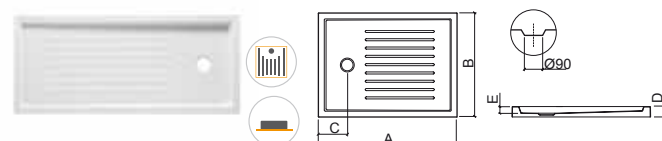

LEYENDA.

-  Sobre suelo
-  Textura
-  En caja

BL. BLANCO

MOSAICO

acrílico | sobre suelo



> P. 287 VÁLVULAS > P. 293 MAMPARAS

Referencia	Descripción	€ Blanco
800230	① PLATO MOSAICO 70x70x8	157,00€
	📦 700x700x80mm / 10.7Kg / Piezas palet BL=10 Compatible con válvula Ref. 499.	
800430	② PLATO MOSAICO 70x70x12	151,00€
	📦 700x700x120mm / 11.0Kg / Piezas palet BL=10 Compatible con válvula Ref. 495.	
800420	③ PLATO MOSAICO 70x70x16	142,00€
	📦 700x700x160mm / 12.2Kg / Piezas palet BL=10 Compatible con válvula Ref. 495.	

Referencia	Descripción	€ Blanco
800240	④ PLATO MOSAICO 75x75x8	171,00€
	📦 750x750x80mm / 12.1Kg / Piezas palet BL=10 Compatible con válvula Ref. 499.	
800450	⑤ PLATO MOSAICO 75x75x12	161,00€
	📦 750x750x120mm / 11.4Kg / Piezas palet BL=10 Compatible con válvula Ref. 495.	
800440	⑥ PLATO MOSAICO 75x75x16	146,00€
	📦 750x750x160mm / 13.2Kg / Piezas palet BL=10 Compatible con válvula Ref. 495.	

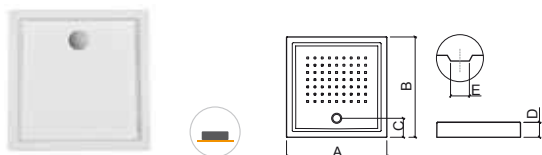

	A	B	C	D	E		A	B	C	D	E		
①	70	700	700	170	80	Ø90	④	75	750	750	170	80	Ø90
②	70	700	700	170	120	Ø62	⑤	75	750	750	170	120	Ø62
③	70	700	700	170	160	Ø62	⑥	75	750	750	170	160	Ø62

LEYENDA.

📦 En caja

🏠 Textura

🏠 Sobre suelo

BL. BLANCO

ELSY

acrílico | sobre suelo



> P. 287 VÁLVULAS > P. 293 MAMPARAS

Referencia	Descripción	€ Blanco
800030	① PLATO ELSY 75x75 750x745x130mm / 11.8Kg / Piezas palet BL=10 Compatible con válvula Ref. 495.	170,00€
800040	② PLATO ELSY 80x80 800x795x130mm / 13.6Kg / Piezas palet BL=10 Compatible con válvula Ref. 495.	182,00€
800050	③ PLATO ELSY 90x90 900x893x135mm / 14.8Kg / Piezas palet BL=10 Compatible con válvula Ref. 495.	193,00€

	A	B	C	D	E	R
①	75	750	745	200	550	130
②	80	800	795	200	600	130
③	90	900	893	200	700	135

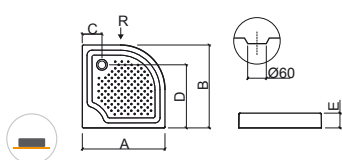

STRADO

acrílico | sobre suelo



> P. 287 VÁLVULAS > P. 293 MAMPARAS

Referencia	Descripción	€ Blanco
800910	① PLATO STRADO 100x75 1001x750x120mm / 16.5Kg / Piezas palet BL=10 Compatible con válvula Ref. 499.	286,00€
800930	② PLATO STRADO 100x80 1001x801x120mm / 18.5Kg / Piezas palet BL=10 Compatible con válvula Ref. 499.	306,00€
800950	③ PLATO STRADO 100x90 1001x901x120mm / 20.0Kg / Piezas palet BL=10 Compatible con válvula Ref. 499.	336,00€

	A	B	C	D
①	100	1001	750	181
②	100	1001	801	181
③	100	1001	901	181

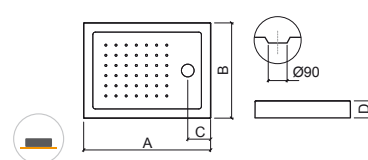

LEYENDA.

En caja

Sobre suelo

BL. BLANCO

STRADO

acrílico | sobre suelo



> P. 287 VÁLVULAS > P. 293 MAMPARAS

Referencia	Descripción	€ Blanco
800720	① PLATO STRADO 120x75 1200x750x120mm / 17.0Kg / Piezas palet BL=10 Compatible con válvula Ref. 499.	295,00€
800810	② PLATO STRADO 120x80 1200x800x120mm / 19.0Kg / Piezas palet BL=10 Compatible con válvula Ref. 499.	319,00€
800850	③ PLATO STRADO 120x90 1200x900x120mm / 21.0Kg / Piezas palet BL=10 Compatible con válvula Ref. 499.	393,00€

Referencia	Descripción	€ Blanco
800730	④ PLATO STRADO 140x75 1400x750x120mm / 20.5Kg / Piezas palet BL=10 Compatible con válvula Ref. 499.	306,00€
800820	⑤ PLATO STRADO 140x80 1400x800x120mm / 22.5Kg / Piezas palet BL=10 Compatible con válvula Ref. 499.	329,00€
800860	⑥ PLATO STRADO 140x90 1400x900x120mm / 25.0Kg / Piezas palet BL=10 Compatible con válvula Ref. 499.	431,00€

Referencia	Descripción	€ Blanco
800740	⑦ PLATO STRADO 160x75 1600x750x120mm / 23.3Kg / Piezas palet BL=10 Compatible con válvula Ref. 499.	318,00€
800830	⑧ PLATO STRADO 160x80 1600x800x120mm / 25.3Kg / Piezas palet BL=10 Compatible con válvula Ref. 499.	344,00€
800870	⑨ PLATO STRADO 160x90 1600x900x120mm / 28.5Kg / Piezas palet BL=10 Compatible con válvula Ref. 499.	468,00€

Referencia	Descripción	€ Blanco
800750	⑩ PLATO STRADO 170x75 1700x750x120mm / 24.6Kg / Piezas palet BL=10 Compatible con válvula Ref. 499.	330,00€
800840	⑪ PLATO STRADO 170x80 1700x800x120mm / 26.6Kg / Piezas palet BL=10 Compatible con válvula Ref. 499.	348,00€
800880	⑫ PLATO STRADO 170x90 1700x900x120mm / 30.0Kg / Piezas palet BL=10 Compatible con válvula Ref. 499.	489,00€

	A	B	C	D	E
①	120	1200	750	175	120 125
②	120	1200	800	180	120 125
③	120	1200	900	180	120 124

	A	B	C	D	E
④	140	1400	750	175	120 125
⑤	140	1400	800	180	120 128
⑥	140	1400	900	180	120 128

	A	B	C	D	E
⑦	160	1600	750	175	120 130
⑧	160	1600	800	180	120 132
⑨	160	1600	900	180	120 132

	A	B	C	D	E
⑩	170	1700	750	180	120 130
⑪	170	1700	800	180	120 134
⑫	170	1700	900	180	120 134

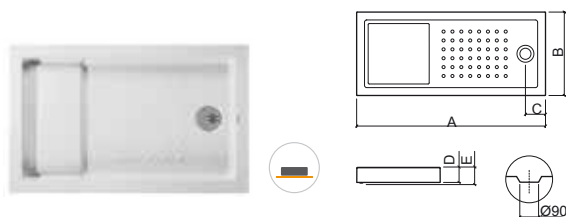
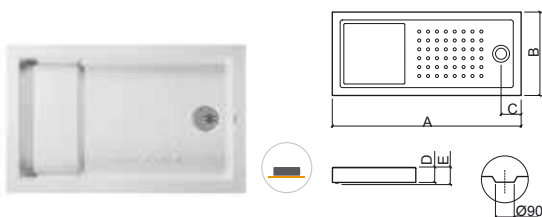

LEYENDA.

 Sobre suelo

 En caja

BL. BLANCO



> P. 287 VÁLVULAS > P. 293 MAMPARAS

Referencia	Descripción	€ Blanco
801210	① PLATO OPEN 100x70 1000x700x75mm / 12.5Kg / Piezas palet BL=10 Compatible con válvula Ref. 499.	246,00€
801240	② PLATO OPEN 100x75 1000x750x75mm / 13.0Kg / Piezas palet BL=10 Compatible con válvula Ref. 499.	256,00€
801270	③ PLATO OPEN 100x80 1000x800x75mm / 13.5Kg / Piezas palet BL=10 Compatible con válvula Ref. 499.	264,00€
801310	④ PLATO OPEN 100x90 1000x900x75mm / 15.0Kg / Piezas palet BL=10 Compatible con válvula Ref. 499.	273,00€

Referencia	Descripción	€ Blanco
801230	⑨ PLATO OPEN 140x70 1400x700x75mm / 16.5Kg / Piezas palet BL=10 Compatible con válvula Ref. 499.	318,00€
801260	⑩ PLATO OPEN 140x75 1400x750x75mm / 17.0Kg / Piezas palet BL=10 Compatible con válvula Ref. 499.	327,00€
801290	⑪ PLATO OPEN 140x80 1400x800x75mm / 17.5Kg / Piezas palet BL=10 Compatible con válvula Ref. 499.	336,00€
801330	⑫ PLATO OPEN 140x90 1400x900x75mm / 19.0Kg / Piezas palet BL=10 Compatible con válvula Ref. 499.	346,00€

Referencia	Descripción	€ Blanco
801220	⑤ PLATO OPEN 120x70 1200x700x75mm / 14.5Kg / Piezas palet BL=10 Compatible con válvula Ref. 499.	278,00€
801250	⑥ PLATO OPEN 120x75 1200x755x75mm / 15.0Kg / Piezas palet BL=10 Compatible con válvula Ref. 499.	281,00€
801280	⑦ PLATO OPEN 120x80 1206x806x75mm / 15.5Kg / Piezas palet BL=10 Compatible con válvula Ref. 499.	290,00€
801320	⑧ PLATO OPEN 120x90 1200x900x75mm / 17.0Kg / Piezas palet BL=10 Compatible con válvula Ref. 499.	300,00€

	A	B	C	D
⑨	140	1400	700	175 75
⑩	140	1400	750	180 75
⑪	140	1400	800	180 70
⑫	140	1400	900	175 75

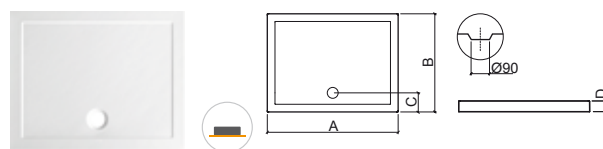

	A	B	C	D
①	100	1000	700	180 75
②	100	1000	750	175 75
③	100	1000	800	175 75
④	100	1000	900	175 75
⑤	120	1200	700	180 75
⑥	120	1200	755	175 75
⑦	120	1206	806	175 75
⑧	120	1200	900	175 75

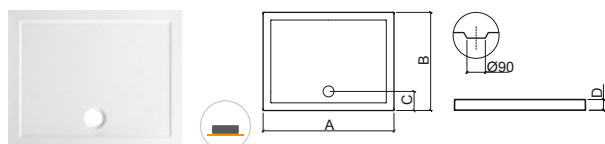

LEYENDA.

En caja Sobre suelo

BL. BLANCO

OPEN

acrílico | sobre suelo



> P. 287 VÁLVULAS > P. 293 MAMPARAS

Referencia Descripción € Blanco

801590 **PLATO OPEN 150x70** **340,00€**

1500x700x75mm / 20.5Kg / Piezas palet BL=10
Compatible con válvula Ref. 499.

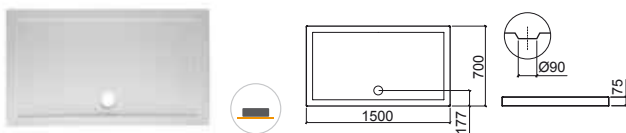

Referencia Descripción € Blanco

801630 ① **PLATO OPEN 160x70** **392,00€**

1600x700x75mm / 14.5Kg / Piezas palet BL=10
Compatible con válvula Ref. 499.

801640 ② **PLATO OPEN 160x75** **409,00€**

1600x750x75mm / 15.0Kg / Piezas palet BL=10
Compatible con válvula Ref. 499.

801650 ③ **PLATO OPEN 160x80** **439,00€**

1600x800x75mm / 15.5Kg / Piezas palet BL=10
Compatible con válvula Ref. 499.

801660 ④ **PLATO OPEN 160x90** **489,00€**

1600x900x75mm / 17.0Kg / Piezas palet BL=10
Compatible con válvula Ref. 499.

	A	B	C	D
①	160	1600	700	175
②	160	1600	750	177
③	160	1600	800	176
④	160	1600	900	176



Referencia Descripción € Blanco

801670 ① **PLATO OPEN 170x70** **460,00€**

1703x701x75mm / Piezas palet BL=10
Compatible con válvula Ref. 499.

801680 ② **PLATO OPEN 170x75** **479,00€**

1700x750x75mm / 23.0Kg / Piezas palet BL=10
Compatible con válvula Ref. 499.

801690 ③ **PLATO OPEN 170x80** **510,00€**

1700x800x75mm / 22.0Kg / Piezas palet BL=10
Compatible con válvula Ref. 499.

	A	B	C	D
①	170	1703	701	176
②	170	1700	750	176
③	170	1700	800	176



Referencia Descripción € Blanco

801720 ① **PLATO OPEN 180x75** **530,00€**

1800x750x75mm / 25.0Kg / Piezas palet BL=10
Compatible con válvula Ref. 499.

801730 ② **PLATO OPEN 180x80** **560,00€**

1800x800x75mm / 26.5Kg / Piezas palet BL=10
Compatible con válvula Ref. 499.

	A	B	C	D
①	180	1800	750	176
②	180	1800	800	176



LEYENDA.

 Sobre suelo

 En caja

BL. BLANCO

MOSAICO

acrílico | encastrar



> P. 287 VÁLVULAS > P. 293 MAMPARAS

Referencia	Descripción	€ Blanco
800220	① PLATO MOSAICO 70x70x8 ENCASTRAR C/ ALA DE 4CM <small>700x700x40mm / 10.2Kg / Piezas palet BL=10</small> Con profundidad interior de 91mm. Compatible con válvula Ref. 495.	131,00€
800210	② PLATO MOSAICO 70x70x12 ENCASTRAR C/ ALA DE 4CM <small>700x700x40mm / 10.4Kg / Piezas palet BL=10</small> Con profundidad interior de 120mm. Compatible con válvula Ref. 495.	121,00€
800250	③ PLATO MOSAICO 75x75x8 ENCASTRAR C/ ALA DE 4CM <small>750x750x40mm / 10.9Kg / Piezas palet BL=10</small> Con profundidad interior de 92mm. Compatible con válvula Ref. 495.	140,00€
800240	④ PLATO MOSAICO 75x75x12 ENCASTRAR C/ ALA DE 4CM <small>750x750x40mm / 11.1Kg / Piezas palet BL=10</small> Con profundidad interior de 132mm. Compatible con válvula Ref. 495.	125,00€

	A	B	C	D	E	F
①	70	700	700	170	91	40 Ø62
②	70	700	700	170	120	40 Ø60
③	75	750	750	170	92	40 Ø62
④	75	750	750	170	132	40 Ø62

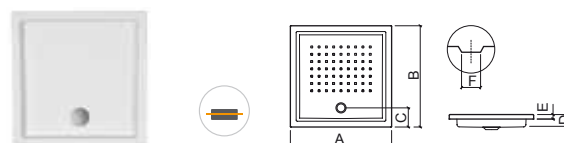

LEYENDA.

En caja

Encastrar

BL. BLANCO

NEW WCCARE

acrílico | encastrar



> P. 287 VÁLVULAS > P. 293 MAMPARAS

Referencia Descripción € Blanco

800900 PLATO NEW WCCARE ENCASTRAR 480,00€

1200x900x50mm / 22.0Kg / Piezas palet BL=10
Compatible con válvula Ref. 499.

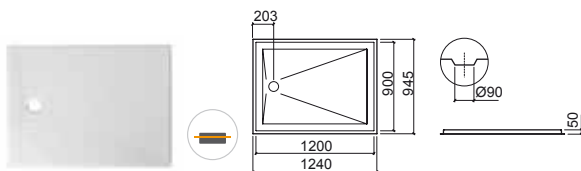

STRADO

acrílico | encastrar



> P. 287 VÁLVULAS > P. 293 MAMPARAS

Referencia Descripción € Blanco

800890 ① PLATO STRADO 100x75 ENCASTRAR C/ALA 4CM 218,00€

1001x750x40mm / 16.5Kg / Piezas palet BL=10
Con profundidad interior de 89mm. Compatible con válvula Ref. 499.

800920 ② PLATO STRADO 100x80 ENCASTRAR C/ALA 4CM 242,00€

1001x801x40mm / 18.5Kg / Piezas palet BL=10
Con profundidad interior de 89mm. Compatible con válvula Ref. 499.

800940 ③ PLATO STRADO 100x90 ENCASTRAR C/ALA 4CM 336,00€

1001x901x40mm / 20.0Kg / Piezas palet BL=10
Con profundidad interior de 94mm. Compatible con válvula Ref. 499.

	A	B	C	D	E	
①	100	1001	750	181	94	40
②	100	1001	801	181	94	40
③	100	1001	901	181	94	40

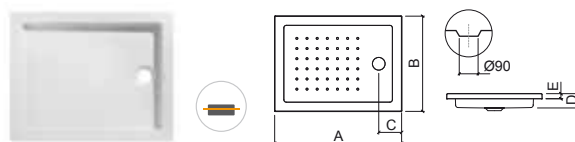

LEYENDA.

En caja

Encastrar

BL. BLANCO



> P. 287 VÁLVULAS > P. 293 MAMPARAS

Referencia	Descripción	€ Blanco
800370	① PLATO STRADO 120x75 ENCASTRAR C/ALA 4CM  1200x750x40mm / 17.0Kg / Piezas palet BL=10 Con profundidad interior de 95mm. Compatible con válvula Ref. 499.	228,00€
800670	② PLATO STRADO 120x80 ENCASTRAR C/ALA 4CM  1200x800x40mm / 19.0Kg / Piezas palet BL=10 Con profundidad interior de 98mm. Compatible con válvula Ref. 499.	256,00€
800760	③ PLATO STRADO 120x90 ENCASTRAR C/ALA 4CM  1200x900x40mm / 21.0Kg / Piezas palet BL=10 Con profundidad interior de 98mm. Compatible con válvula Ref. 499.	359,00€

Referencia	Descripción	€ Blanco
800390	⑦ PLATO STRADO 160x75 ENCASTRAR C/ALA 4CM  1600x750x40mm / 23.3Kg / Piezas palet BL=10 Con profundidad interior de 100mm. Compatible con válvula Ref. 499.	247,00€
800690	⑧ PLATO STRADO 160x80 ENCASTRAR C/ALA 4CM  1600x800x40mm / 25.3Kg / Piezas palet BL=10 Con profundidad interior de 107mm. Compatible con válvula Ref. 499.	274,00€
800780	⑨ PLATO STRADO 160x90 ENCASTRAR C/ALA 4CM  1600x900x40mm / 28.5Kg / Piezas palet BL=10 Con profundidad interior de 107mm. Compatible con válvula Ref. 499.	428,00€

Referencia	Descripción	€ Blanco
800380	④ PLATO STRADO 140x75 ENCASTRAR C/ALA 4CM  1400x750x40mm / 20.5Kg / Piezas palet BL=10 Con profundidad interior de 100mm. Compatible con válvula Ref. 499.	235,00€
800680	⑤ PLATO STRADO 140x80 ENCASTRAR C/ALA 4CM  1400x800x40mm / 22.5Kg / Piezas palet BL=10 Con profundidad interior de 100mm. Compatible con válvula Ref. 499.	273,00€
800770	⑥ PLATO STRADO 140x90 ENCASTRAR C/ALA 4CM  1400x900x40mm / 25.0Kg / Piezas palet BL=10 Con profundidad interior de 100mm. Compatible con válvula Ref. 499.	394,00€

Referencia	Descripción	€ Blanco
800410	⑩ PLATO STRADO 170x75 ENCASTRAR C/ALA 4CM  1700x750x40mm / 24.6Kg / Piezas palet BL=10 Con profundidad interior de 105mm. Compatible con válvula Ref. 499.	258,00€
800710	⑪ PLATO STRADO 170x80 ENCASTRAR C/ALA 4CM  1700x800x40mm / 26.6Kg / Piezas palet BL=10 Con profundidad interior de 109mm. Compatible con válvula Ref. 499.	284,00€
800790	⑫ PLATO STRADO 170x90 ENCASTRAR C/ALA 4CM  1700x900x40mm / 30.0Kg / Piezas palet BL=10 Con profundidad interior de 109mm. Compatible con válvula Ref. 499.	448,00€

	A	B	C	D	E	
①	120	1200	750	175	95	40
②	120	1200	800	180	98	40
③	120	1200	900	180	98	40

	A	B	C	D	E	
④	140	1400	750	180	100	40
⑤	140	1400	800	180	103	40
⑥	140	1400	900	180	103	40

	A	B	C	D	E	
⑦	160	1600	750	175	100	40
⑧	160	1600	800	180	107	40
⑨	160	1600	900	180	107	40

	A	B	C	D	E	
⑩	170	1700	750	180	105	40
⑪	170	1700	800	180	109	40
⑫	170	1700	900	180	109	40

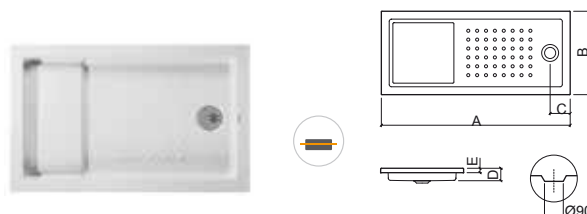
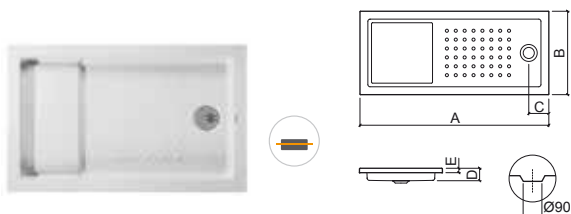

LEYENDA.

 Encastrar  En caja

BL. BLANCO

PIANO

acrílico | encastrar



> P. 287 VÁLVULAS > P. 293 MAMPARAS

Referencia Descripción € Bl textura

803580 PLATO PIANO 80x80 TEXTURADO 151,00€

800x800x35mm / 11.0Kg / Piezas palet BL=10
Con profundidad interior de 50mm. Compatible con válvula Ref. 499.

	A	B	C	D	E
80	800	800	200	35	46

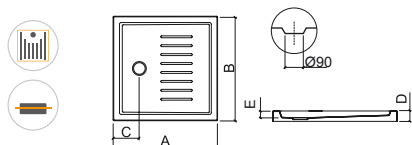

Referencia Descripción € Bl textura

803590 PLATO PIANO 90x90 TEXTURADO 176,00€

900x900x35mm / 13.0Kg / Piezas palet BL=10
Con profundidad interior de 50mm. Compatible con válvula Ref. 499.

	A	B	C	D	E
90	900	900	200	35	46

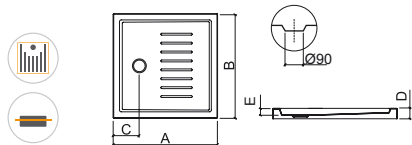

Referencia Descripción € Bl textura

803610 PLATO PIANO 100x100 TEXTURADO 205,00€

997x1000x35mm / 15.0Kg / Piezas palet BL=10
Con profundidad interior de 45mm. Compatible con válvula Ref. 499.

	A	B	C	D	E
100	997	1000	200	35	48

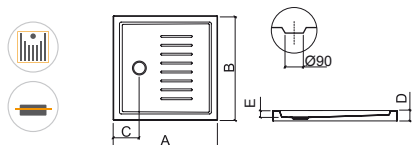

Referencia Descripción € Bl textura

802720 ① PLATO PIANO 100x70 TEXTURADO ENCASTRAR 181,00€

1000x700x35mm / 13.0Kg / Piezas palet BL=10
Con profundidad interior de 50mm. Compatible con válvula Ref. 499.

802730 ② PLATO PIANO 100x75 TEXTURADO ENCASTRAR 185,00€

1000x750x35mm / 13.5Kg / Piezas palet BL=10
Con profundidad interior de 47mm. Compatible con válvula Ref. 499.

802740 ③ PLATO PIANO 100x80 TEXTURADO ENCASTRAR 191,00€

998x803x35mm / 14.0Kg / Piezas palet BL=10
Con profundidad interior de 48mm. Compatible con válvula Ref. 499.

802750 ④ PLATO PIANO 100x90 TEXTURADO ENCASTRAR 196,00€

1000x902x35mm / 15.0Kg / Piezas palet BL=10
Con profundidad interior de 45mm. Compatible con válvula Ref. 499.

	A	B	C	D	E
①	1000	700	250	35	50
②	1000	750	250	35	47
③	998	803	250	35	48
④	1000	902	250	35	46

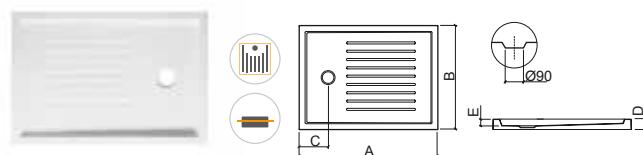

Referencia Descripción € Bl textura

803670 PLATO PIANO 110x80 TEXTURADO 194,00€

1100x800x35mm / 15.0Kg / Piezas palet BL=10
Con profundidad interior de 45mm. Compatible con válvula Ref. 499.

	A	B	C	D	E
110	1100	800	250	35	46

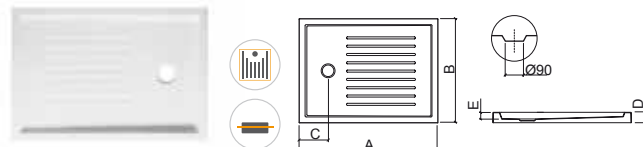

LEYENDA.

En caja Textura Encastrar

BL. BLANCO

Referencia	Descripción	€ Bl textura
802760	① PLATO PIANO 120x70 TEXTURADO ENCASTRAR  1200x702x35mm / 13.5Kg / Piezas palet BL=10 Con profundidad interior de 48mm. Compatible con válvula Ref. 499.	193,00€
802770	② PLATO PIANO 120x75 TEXTURADO ENCASTRAR  1200x751x35mm / 14.5Kg / Piezas palet BL=10 Con profundidad interior de 50mm. Compatible con válvula Ref. 499.	200,00€
802780	③ PLATO PIANO 120x80 TEXTURADO ENCASTRAR  1200x800x35mm / 13.5Kg / Piezas palet BL=10 Con profundidad interior de 47mm. Compatible con válvula Ref. 499.	204,00€
802790	④ PLATO PIANO 120x90 TEXTURADO ENCASTRAR  1203x903x35mm / 16.0Kg / Piezas palet BL=10 Con profundidad interior de 48mm. Compatible con válvula Ref. 499.	208,00€

	A	B	C	D	E
①	120	1198	702	250	35 47
②	120	1200	751	250	35 50
③	120	1200	800	250	35 47
④	120	1203	903	251	35 48

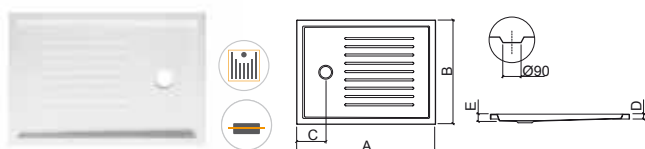

Referencia	Descripción	€ Bl textura
802850	① PLATO PIANO 140x70 TEXTURADO ENCASTRAR  1400x700x35mm / 17.0Kg / Piezas palet BL=10 Con profundidad interior de 45mm. Compatible con válvula Ref. 499.	208,00€
802860	② PLATO PIANO 140x75 TEXTURADO ENCASTRAR  1400x750x35mm / 16.0Kg / Piezas palet BL=10 Con profundidad interior de 45mm. Compatible con válvula Ref. 499.	214,00€
802870	③ PLATO PIANO 140x80 TEXTURADO ENCASTRAR  1396x803x35mm / 17.5Kg / Piezas palet BL=10 Con profundidad interior de 45mm. Compatible con válvula Ref. 499.	218,00€
802880	④ PLATO PIANO 140x90 TEXTURADO ENCASTRAR  1400x899x35mm / 19.0Kg / Piezas palet BL=10 Con profundidad interior de 45mm. Compatible con válvula Ref. 499.	223,00€

	A	B	C	D	E
①	140	1400	700	250	35 46
②	140	1400	750	250	35 50
③	140	1396	803	250	35 48
④	140	1400	899	250	35 50

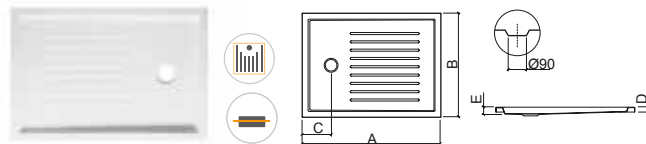

Referencia	Descripción	€ Bl textura
802810	① PLATO PIANO 130x70 TEXTURADO ENCASTRAR  1300x701x35mm / 15.0Kg / Piezas palet BL=10 Con profundidad interior de 45mm. Compatible con válvula Ref. 499.	201,00€
802820	② PLATO PIANO 130x75 TEXTURADO ENCASTRAR  1301x751x35mm / 18.0Kg / Piezas palet BL=10 Con profundidad interior de 45mm. Compatible con válvula Ref. 499.	205,00€
802830	③ PLATO PIANO 130x80 TEXTURADO ENCASTRAR  1300x801x35mm / 17.0Kg / Piezas palet BL=10 Con profundidad interior de 45mm. Compatible con válvula Ref. 499.	211,00€
802840	④ PLATO PIANO 130x90 TEXTURADO ENCASTRAR  1300x900x35mm / Piezas palet BL=10 Con profundidad interior de 45mm. Compatible con válvula Ref. 499.	215,00€

	A	B	C	D	E
①	130	1300	701	250	35 46
②	130	1301	751	251	35 46
③	130	1300	801	250	35 46
④	130	1300	900	253	35 48

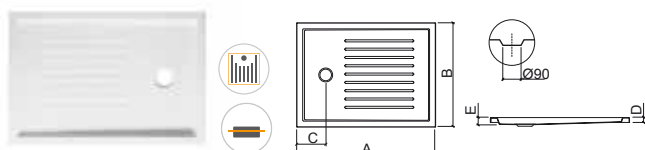

Referencia	Descripción	€ Bl textura
802890	① PLATO PIANO 150x70 TEXTURADO ENCASTRAR  1498x700x35mm / 18.0Kg / Piezas palet BL=10 Con profundidad interior de 60mm. Compatible con válvula Ref. 499.	217,00€
802910	② PLATO PIANO 150x75 TEXTURADO ENCASTRAR  1500x752x35mm / 22.0Kg / Piezas palet BL=10 Con profundidad interior de 60mm. Compatible con válvula Ref. 499.	222,00€
802920	③ PLATO PIANO 150x80 TEXTURADO ENCASTRAR  1500x801x35mm / 19.0Kg / Piezas palet BL=10 Con profundidad interior de 60mm. Compatible con válvula Ref. 499.	227,00€
802930	④ PLATO PIANO 150x90 TEXTURADO ENCASTRAR  1500x900x35mm / 22.0Kg / Piezas palet BL=10 Con profundidad interior de 60mm. Compatible con válvula Ref. 499.	231,00€

	A	B	C	D	E
①	150	1498	700	250	35 46
②	150	1500	752	250	35 46
③	150	1500	801	250	35 46
④	150	1500	900	250	35 46



LEYENDA.

-  En caja
-  Textura
-  Encastrar

BL. BLANCO

PIANO

acrílico | encastrar

Referencia	Descripción	€ Bl textura
802940	① PLATO PIANO 160x70 TEXTURADO ENCASTRAR 1600x700x35mm / 21.0Kg / Piezas palet BL=10 Con profundidad interior de 60mm. Compatible con válvula Ref. 499.	278,00€
802950	② PLATO PIANO 160x75 TEXTURADO ENCASTRAR 1602x755x35mm / 22.0Kg / Piezas palet BL=10 Con profundidad interior de 60mm. Compatible con válvula Ref. 499.	284,00€
802960	③ PLATO PIANO 160x80 TEXTURADO ENCASTRAR 1600x804x35mm / Piezas palet BL=10 Con profundidad interior de 60mm. Compatible con válvula Ref. 499.	289,00€
802970	④ PLATO PIANO 160x90 TEXTURADO ENCASTRAR 1600x900x35mm / 24.0Kg / Piezas palet BL=10 Con profundidad interior de 60mm. Compatible con válvula Ref. 499.	293,00€

	A	B	C	D	E	
①	160	1600	700	250	35	60
②	160	1602	755	250	35	53
③	160	1600	803	252	35	57
④	160	1600	900	250	35	55

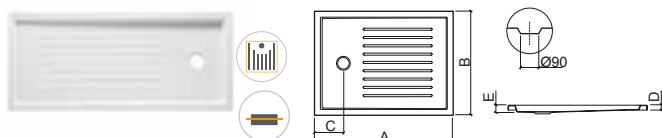

Referencia	Descripción	€ Bl textura
802980	① PLATO PIANO 180x70 TEXTURADO ENCASTRAR 1798x700x35mm / 24.0Kg / Piezas palet BL=10 Con profundidad interior de 60mm. Compatible con válvula Ref. 499.	307,00€
802990	② PLATO PIANO 180x75 TEXTURADO ENCASTRAR 1800x750x35mm / 25.0Kg / Piezas palet BL=10 Con profundidad interior de 60mm. Compatible con válvula Ref. 499.	314,00€
803010	③ PLATO PIANO 180x80 TEXTURADO ENCASTRAR 1804x804x35mm / 26.0Kg / Piezas palet BL=10 Con profundidad interior de 60mm. Compatible con válvula Ref. 499.	318,00€
803020	④ PLATO PIANO 180x90 TEXTURADO ENCASTRAR 1800x900x35mm / Piezas palet BL=10 Con profundidad interior de 60mm. Compatible con válvula Ref. 499.	324,00€

	A	B	C	D	E	
①	180	1798	700	250	35	60
②	180	1800	750	250	35	60
③	180	1804	804	252	35	62
④	180	1800	900	250	35	65

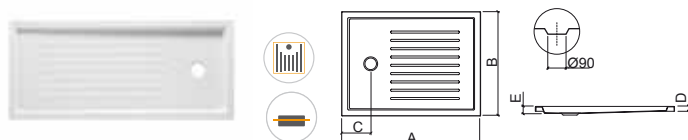

Referencia	Descripción	€ Bl textura
803470	① PLATO PIANO 170x70 TEXTURADO ENCASTRAR 1700x703x35mm / 22.0Kg / Piezas palet BL=10 Con profundidad interior de 60mm. Compatible con válvula Ref. 499.	302,00€
803480	② PLATO PIANO 170x75 TEXTURADO ENCASTRAR 1698x751x35mm / 23.0Kg / Piezas palet BL=10 Con profundidad interior de 60mm. Compatible con válvula Ref. 499.	306,00€

	A	B	C	D	E	
①	170	1700	703	250	35	44
②	170	1698	751	250	35	55



Referencia	Descripción	€ Bl textura
803030	① PLATO PIANO 200x70 TEXTURADO ENCASTRAR 2000x700x35mm / 27.0Kg / Piezas palet BL=10 Con profundidad interior de 60mm. Compatible con válvula Ref. 499.	338,00€
803050	② PLATO PIANO 200x80 TEXTURADO ENCASTRAR 2000x800x35mm / Piezas palet BL=10 Con profundidad interior de 60mm. Compatible con válvula Ref. 499.	345,00€
803060	③ PLATO PIANO 200x90 TEXTURADO ENCASTRAR 2003x903x35mm / 31.0Kg / Piezas palet BL=10 Con profundidad interior de 60mm. Compatible con válvula Ref. 499.	354,00€

	A	B	C	D	E	
①	200	2000	700	250	35	65
②	200	2000	800	250	35	60
③	200	2003	903	253	35	60

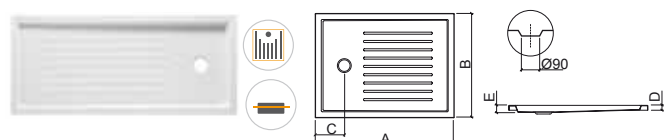

LEYENDA.

En caja

Textura

Encastrar

BL. BLANCO

MILLENNIUM

acrílico | extra-plano



> P. 287 VÁLVULAS > P. 293 MAMPARAS

Referencia Descripción € Blanco

- 800070** **PLATO MILLENNIUM 90x90 EXTRA-PLANO** **305,00€**
 900x900x35mm / 15.9Kg / Piezas palet BL=10
 Con profundidad interior de 45mm. Compatible con válvula Ref. 499.

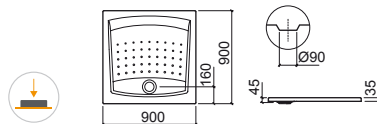

Referencia Descripción € Blanco

- 800080** **1 PLATO ANGULAR MILLENNIUM 90x90 EXTRA-PLANO** **295,00€**
 900x900x40mm / 14.3Kg / Piezas palet BL=10
 Con profundidad interior de 55mm. Compatible con válvula Ref. 499.

- 800090** **2 PLATO ANGULAR MILLENNIUM 100x100 EXTRA-PLANO** **318,00€**
 1000x1000x40mm / 14.9Kg / Piezas palet BL=10
 Con profundidad interior de 50mm. Compatible con válvula Ref. 499.

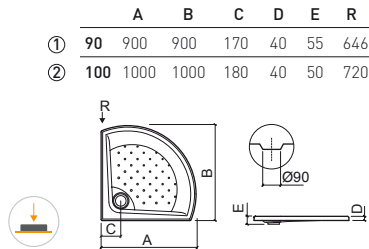

Referencia Descripción € Blanco

- 800060** **1 PLATO MILLENNIUM 90x75 EXTRA-PLANO** **290,00€**
 750x900x35mm / 13.2Kg / Piezas palet BL=10
 Con profundidad interior de 45mm. Compatible con válvula Ref. 499.

- 800110** **2 PLATO MILLENNIUM 110x90 EXTRA-PLANO** **327,00€**
 900x1100x40mm / 18.0Kg / Piezas palet BL=10
 Con profundidad interior de 62mm. Compatible con válvula Ref. 499.



	A	B	C	D	E	
1	90	750	900	160	35	45
2	110	900	1100	160	40	62

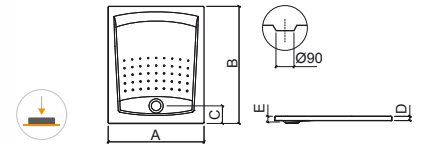

	A	B	C	D	E	R	
1	90	900	900	170	40	55	646
2	100	1000	1000	180	40	50	720

LEYENDA.

Extra-plano En caja

BL. BLANCO

FACE

acrílico | extra-plano



> P. 287 VÁLVULAS > P. 293 MAMPARAS

Referencia	Descripción	€ Blanco	€ Pergamon
800280	① PLATO FACE 90x90 EXTRA-PLANO 900x900x40mm / 14.0Kg / Piezas palet BL-COL=10 Compatible con válvula Ref. 499.	241,00€	286,00€
800290	② PLATO FACE 100x100 EXTRA-PLANO 1000x1000x40mm / 16.0Kg / Piezas palet BL-COL=10 Compatible con válvula Ref. 499.	282,00€	332,00€

	A	B	C	D	E	
①	90	900	900	250	40	25
②	100	1000	1000	250	40	26

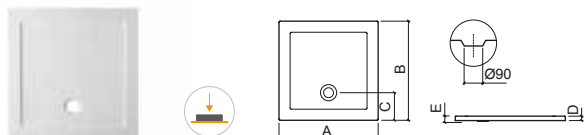

Referencia	Descripción	€ Blanco	€ Pergamon
800170	① PLATO ANGULAR FACE 80x80 EXTRA-PLANO 800x800x40mm / 14.9Kg / Piezas palet BL-COL=10 Compatible con válvula Ref. 499.	229,00€	270,00€
800180	② PLATO ANGULAR FACE 90x90 EXTRA-PLANO 900x900x40mm / 15.2Kg / Piezas palet BL-COL=10 Compatible con válvula Ref. 499.	248,00€	275,00€
800190	③ PLATO ANGULAR FACE 100x100 EXTRA-PLANO 1000x1000x40mm / 15.9Kg / Piezas palet BL-COL=10 Compatible con válvula Ref. 499.	256,00€	300,00€

	A	B	C	D	E	
①	80	800	800	165	40	20
②	90	900	900	160	40	30
③	100	1000	1000	160	40	35

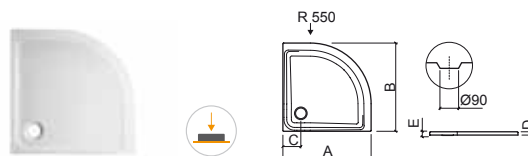

LEYENDA.

En caja Extra-plano

BL. BLANCO / COL. PERGAMON



> P. 287 VÁLVULAS > P. 293 MAMPARAS

Referencia	Descripción	€ Blanco
801160	① PLATO OPEN 100x70 EXTRA-PLANO 1000x700x40mm / 12.5Kg / Piezas palet BL=10 Compatible con válvula Ref. 499.	246,00€
800960	② PLATO OPEN 100x75 EXTRA-PLANO 1000x750x40mm / 13.0Kg / Piezas palet BL=10 Compatible con válvula Ref. 499.	273,00€
800970	③ PLATO OPEN 100x80 EXTRA-PLANO 1000x800x40mm / 13.5Kg / Piezas palet BL=10 Compatible con válvula Ref. 499.	301,00€
800980	④ PLATO OPEN 100x90 EXTRA-PLANO 1000x900x40mm / 15.0Kg / Piezas palet BL=10 Compatible con válvula Ref. 499.	321,00€

Referencia	Descripción	€ Blanco
801180	⑨ PLATO OPEN 140x70 EXTRA-PLANO 1400x700x40mm / 16.5Kg / Piezas palet BL=10 Compatible con válvula Ref. 499.	395,00€
801030	⑩ PLATO OPEN 140x75 EXTRA-PLANO 1400x750x40mm / 17.0Kg / Piezas palet BL=10 Compatible con válvula Ref. 499.	422,00€
801040	⑪ PLATO OPEN 140x80 EXTRA-PLANO 1400x800x40mm / 17.5Kg / Piezas palet BL=10 Compatible con válvula Ref. 499.	453,00€
801050	⑫ PLATO OPEN 140x90 EXTRA-PLANO 1400x900x40mm / 19.0Kg / Piezas palet BL=10 Compatible con válvula Ref. 499.	505,00€

Referencia	Descripción	€ Blanco
801170	⑤ PLATO OPEN 120x70 EXTRA-PLANO 1200x700x40mm / 14.5Kg / Piezas palet BL=10 Compatible con válvula Ref. 499.	315,00€
800990	⑥ PLATO OPEN 120x75 EXTRA-PLANO 1207x755x40mm / 15.0Kg / Piezas palet BL=10 Compatible con válvula Ref. 499.	340,00€
801010	⑦ PLATO OPEN 120x80 EXTRA-PLANO 1206x806x40mm / 15.5Kg / Piezas palet BL=10 Compatible con válvula Ref. 499.	370,00€
801020	⑧ PLATO OPEN 120x90 EXTRA-PLANO 1200x900x40mm / 17.0Kg / Piezas palet BL=10 Compatible con válvula Ref. 499.	401,00€

	A	B	C	D	
⑨	140	1400	700	175	40
⑩	140	1400	750	180	40
⑪	140	1400	800	180	40
⑫	140	1400	900	175	40

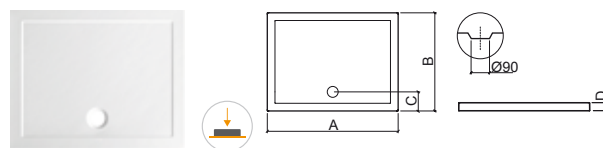

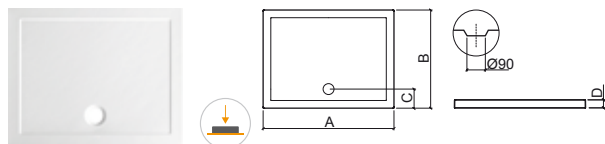

	A	B	C	D	
①	100	1000	700	178	40
②	100	1000	750	175	40
③	100	1000	800	175	40
④	100	1000	900	175	40

	A	B	C	D	
⑤	120	1200	700	180	40
⑥	120	1207	755	175	40
⑦	120	1206	806	175	40
⑧	120	1200	900	175	40



LEYENDA.

 Extra-plano  En caja

BL. BLANCO

OPEN

acrílico | extra-plano



> P. 287 VÁLVULAS > P. 293 MAMPARAS

Referencia Descripción € Blanco

- 801380** ① PLATO OPEN 150x70 EXTRA-PLANO 340,00€
 En caja 1500x700x40mm / 20.5Kg / Piezas palet BL=10
 Compatible con válvula Ref. 499.

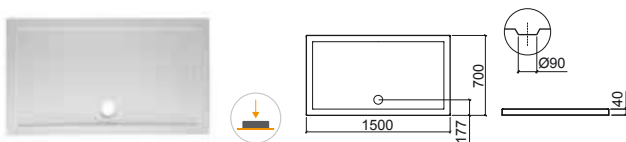

Referencia Descripción € Blanco

- 801430** ① PLATO OPEN 160x70 EXTRA-PLANO 392,00€
 En caja 1600x700x40mm / 14.5Kg / Piezas palet BL=10
 Compatible con válvula Ref. 499.

- 801440** ② PLATO OPEN 160x75 EXTRA-PLANO 436,00€
 En caja 1600x750x40mm / 15.0Kg / Piezas palet BL=10
 Compatible con válvula Ref. 499.

- 801450** ③ PLATO OPEN 160x80 EXTRA-PLANO 465,00€
 En caja 1600x800x40mm / 15.5Kg / Piezas palet BL=10
 Compatible con válvula Ref. 499.

- 801460** ④ PLATO OPEN 160x90 EXTRA-PLANO 516,00€
 En caja 1600x900x40mm / 17.0Kg / Piezas palet BL=10
 Compatible con válvula Ref. 499.

	A	B	C	D
①	160	1600	700	177 40
②	160	1600	750	177 40
③	160	1600	800	176 40
④	160	1600	900	176 40



Referencia Descripción € Blanco

- 801470** ① PLATO OPEN 170x70 EXTRA-PLANO 460,00€
 En caja 1701x701x40mm / Piezas palet BL=10
 Compatible con válvula Ref. 499.

- 801480** ② PLATO OPEN 170x75 EXTRA-PLANO 511,00€
 En caja 1700x750x40mm / 23.0Kg / Piezas palet BL=10
 Compatible con válvula Ref. 499.

- 801490** ③ PLATO OPEN 170x80 EXTRA-PLANO 541,00€
 En caja 1700x800x40mm / 22.0Kg / Piezas palet BL=10
 Compatible con válvula Ref. 499.

	A	B	C	D
①	170	1701	701	176 40
②	170	1700	750	176 40
③	170	1700	800	176 40



Referencia Descripción € Blanco

- 801520** ① PLATO OPEN 180x75 EXTRA-PLANO 548,00€
 En caja 1800x750x40mm / 25.0Kg / Piezas palet BL=10
 Compatible con válvula Ref. 499.

- 801530** ② PLATO OPEN 180x80 EXTRA-PLANO 586,00€
 En caja 1800x800x40mm / 26.5Kg / Piezas palet BL=10
 Compatible con válvula Ref. 499.

	A	B	C	D
①	180	1800	750	176 40
②	180	1800	800	176 40

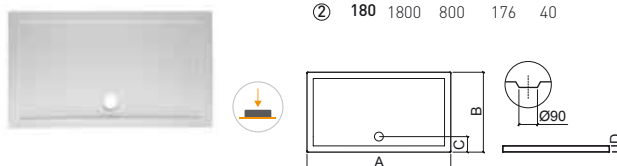

LEYENDA.

En caja

Extra-plano

BL. BLANCO



> P. 293 MAMPARAS

Referencia	Descripción	€ Blanco	€ Color
95070070 ①	PLATO MARINA 70x70 EXTRA-PLANO 700x700x28mm / 24.0Kg Plato de ducha en resina, con acabado termofundido en Gel Coat de alta calidad, con texturas de pizarra y granito. Colores: blanco RAL 9003, negro grafito RAL 7024, gris RAL 7004, gris cemento RAL 7025, chocolate RAL 8015. Otros colores de la carta RAL, incremento de 75 €. Antideslizante clase 2 y con tratamiento antibacterias. Incluye válvula Ref. 461. Permite corte a medida. Con marco incremento del 10% sobre el PVP.	213,00€	213,00€

Referencia	Descripción	€ Blanco	€ Color
95080070 ②	PLATO MARINA 80x70 EXTRA-PLANO 800x700x28mm / 27.0Kg Plato de ducha en resina, con acabado termofundido en Gel Coat de alta calidad, con texturas de pizarra y granito. Colores: blanco RAL 9003, negro grafito RAL 7024, gris RAL 7004, gris cemento RAL 7025, chocolate RAL 8015. Otros colores de la carta RAL, incremento de 75 €. Antideslizante clase 2 y con tratamiento antibacterias. Incluye válvula Ref. 461. Permite corte a medida. Con marco incremento del 10% sobre el PVP.	230,00€	230,00€

95080080 ③	PLATO MARINA 80x80 EXTRA-PLANO 800x800x28mm / 31.0Kg Plato de ducha en resina, con acabado termofundido en Gel Coat de alta calidad, con texturas de pizarra y granito. Colores: blanco RAL 9003, negro grafito RAL 7024, gris RAL 7004, gris cemento RAL 7025, chocolate RAL 8015. Otros colores de la carta RAL, incremento de 75 €. Antideslizante clase 2 y con tratamiento antibacterias. Incluye válvula Ref. 461. Permite corte a medida. Con marco incremento del 10% sobre el PVP.	255,00€	255,00€
-------------------	--	----------------	----------------

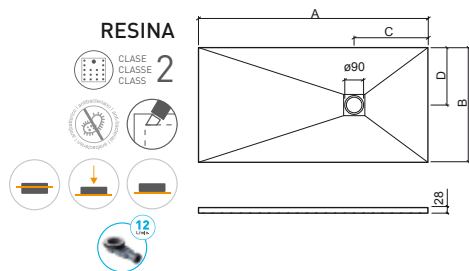

	A	B	C	D
① 70x70	700	700	350	350
② 80x70	800	700	350	350
③ 80x80	800	800	350	400

LEYENDA.

En caja de madera
 Sobre suelo
 Encastrar
 Extra-plano
 Corte a medida
 Antibacteriano
 Antideslizante clase 2

BL. BLANCO / COL. COLOR

MARINA

resina | extra-plano | sobre suelo | encastrar

Referencia	Descripción	€ Blanco	€ Color
95090070 ①	PLATO MARINA 90x70 EXTRA-PLANO 900x700x28mm / 31.0Kg Plato de ducha en resina, con acabado termofundido en Gel Coat de alta calidad, con texturas de pizarra y granito. Colores: blanco RAL 9003, negro grafito RAL 7024, gris RAL 7004, gris cemento RAL 7025, chocolate RAL 8015. Otros colores de la carta RAL, incremento de 75 €. Antideslizante clase 2 y con tratamiento antibacterias. Incluye válvula Ref. 461. Permite corte a medida. Con marco incremento del 10% sobre el PVP.	260,00€	260,00€
95090080 ②	PLATO MARINA 90x80 EXTRA-PLANO 900x800x28mm / 35.0Kg Plato de ducha en resina, con acabado termofundido en Gel Coat de alta calidad, con texturas de pizarra y granito. Colores: blanco RAL 9003, negro grafito RAL 7024, gris RAL 7004, gris cemento RAL 7025, chocolate RAL 8015. Otros colores de la carta RAL, incremento de 75 €. Antideslizante clase 2 y con tratamiento antibacterias. Incluye válvula Ref. 461. Permite corte a medida. Con marco incremento del 10% sobre el PVP.	278,00€	278,00€
95090090 ③	PLATO MARINA 90x90 EXTRA-PLANO 900x900x28mm / 40.0Kg Plato de ducha en resina, con acabado termofundido en Gel Coat de alta calidad, con texturas de pizarra y granito. Colores: blanco RAL 9003, negro grafito RAL 7024, gris RAL 7004, gris cemento RAL 7025, chocolate RAL 8015. Otros colores de la carta RAL, incremento de 75 €. Antideslizante clase 2 y con tratamiento antibacterias. Incluye válvula Ref. 461. Permite corte a medida. Con marco incremento del 10% sobre el PVP.	319,00€	319,00€

Referencia	Descripción	€ Blanco	€ Color
95100070 ④	PLATO MARINA 100x70 EXTRA-PLANO 1000x700x28mm / 34.0Kg Plato de ducha en resina, con acabado termofundido en Gel Coat de alta calidad, con texturas de pizarra y granito. Colores: blanco RAL 9003, negro grafito RAL 7024, gris RAL 7004, gris cemento RAL 7025, chocolate RAL 8015. Otros colores de la carta RAL, incremento de 75 €. Antideslizante clase 2 y con tratamiento antibacterias. Incluye válvula Ref. 461. Permite corte a medida. Con marco incremento del 10% sobre el PVP.	272,00€	272,00€
95100080 ⑤	PLATO MARINA 100x80 EXTRA-PLANO 1000x800x28mm / 39.0Kg Plato de ducha en resina, con acabado termofundido en Gel Coat de alta calidad, con texturas de pizarra y granito. Colores: blanco RAL 9003, negro grafito RAL 7024, gris RAL 7004, gris cemento RAL 7025, chocolate RAL 8015. Otros colores de la carta RAL, incremento de 75 €. Antideslizante clase 2 y con tratamiento antibacterias. Incluye válvula Ref. 461. Permite corte a medida. Con marco incremento del 10% sobre el PVP.	290,00€	290,00€
95100090 ⑥	PLATO MARINA 100x90 EXTRA-PLANO 1000x900x28mm / 43.0Kg Plato de ducha en resina, con acabado termofundido en Gel Coat de alta calidad, con texturas de pizarra y granito. Colores: blanco RAL 9003, negro grafito RAL 7024, gris RAL 7004, gris cemento RAL 7025, chocolate RAL 8015. Otros colores de la carta RAL, incremento de 75 €. Antideslizante clase 2 y con tratamiento antibacterias. Incluye válvula Ref. 461. Permite corte a medida. Con marco incremento del 10% sobre el PVP.	330,00€	330,00€
95100100 ⑦	PLATO MARINA 100x100 EXTRA-PLANO 1000x1000x28mm / 48.0Kg Plato de ducha en resina, con acabado termofundido en Gel Coat de alta calidad, con textura de granito. Colores: blanco RAL 9003, negro grafito RAL 7024, gris RAL 7004, gris cemento RAL 7025, chocolate RAL 8015. Otros colores de la carta RAL, incremento de 75 €. Antideslizante clase 2 y con tratamiento antibacterias. Incluye válvula Ref. 461. Permite corte a medida. Con marco incremento del 10% sobre el PVP.	413,00€	413,00€

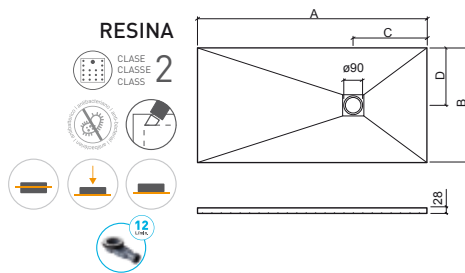

	A	B	C	D
① 90x70	900	700	350	350
② 90x80	900	800	350	400
③ 90x90	900	900	350	450
④ 100x70	1000	700	350	350
⑤ 100x80	1000	800	350	400
⑥ 100x90	1000	900	350	450
⑦ 100x100	1000	1000	350	500

LEYENDA.

Antideslizante clase 2
 Antibacteriano
 Corte a medida
 Extra-plano
 Encastrar
 Sobre suelo
 En caja de madera

Referencia	Descripción	€ Blanco	€ Color
95110070 ①	PLATO MARINA 110x70 EXTRA-PLANO 1100x700x28mm / 37.0Kg Plato de ducha en resina, con acabado termofundido en Gel Coat de alta calidad, con texturas de pizarra y granito. Colores: blanco RAL 9003, negro grafito RAL 7024, gris RAL 7004, gris cemento RAL 7025, chocolate RAL 8015. Otros colores de la carta RAL, incremento de 75 €. Antideslizante clase 2 y con tratamiento antibacterias. Incluye válvula Ref. 461. Permite corte a medida. Con marco incremento del 10% sobre el PVP.	290,00€	290,00€
95110080 ②	PLATO MARINA 110x80 EXTRA-PLANO 1100x800x28mm / 43.0Kg Plato de ducha en resina, con acabado termofundido en Gel Coat de alta calidad, con texturas de pizarra y granito. Colores: blanco RAL 9003, negro grafito RAL 7024, gris RAL 7004, gris cemento RAL 7025, chocolate RAL 8015. Otros colores de la carta RAL, incremento de 75 €. Antideslizante clase 2 y con tratamiento antibacterias. Incluye válvula Ref. 461. Permite corte a medida. Con marco incremento del 10% sobre el PVP.	313,00€	313,00€
95110090 ③	PLATO MARINA 110x90 EXTRA-PLANO 1100x900x28mm / 48.0Kg Plato de ducha en resina, con acabado termofundido en Gel Coat de alta calidad, con texturas de pizarra y granito. Colores: blanco RAL 9003, negro grafito RAL 7024, gris RAL 7004, gris cemento RAL 7025, chocolate RAL 8015. Otros colores de la carta RAL, incremento de 75 €. Antideslizante clase 2 y con tratamiento antibacterias. Incluye válvula Ref. 461. Permite corte a medida. Con marco incremento del 10% sobre el PVP.	372,00€	372,00€
95110100 ④	PLATO MARINA 110x100 EXTRA-PLANO 1100x1000x28mm / 53.0Kg Plato de ducha en resina, con acabado termofundido en Gel Coat de alta calidad, con textura de granito. Colores: blanco RAL 9003, negro grafito RAL 7024, gris RAL 7004, gris cemento RAL 7025, chocolate RAL 8015. Otros colores de la carta RAL, incremento de 75 €. Antideslizante clase 2 y con tratamiento antibacterias. Incluye válvula Ref. 461. Permite corte a medida. Con marco incremento del 10% sobre el PVP.	420,00€	420,00€

Referencia	Descripción	€ Blanco	€ Color
95120070 ⑤	PLATO MARINA 120x70 EXTRA-PLANO 1200x700x28mm / 41.0Kg Plato de ducha en resina, con acabado termofundido en Gel Coat de alta calidad, con texturas de pizarra y granito. Colores: blanco RAL 9003, negro grafito RAL 7024, gris RAL 7004, gris cemento RAL 7025, chocolate RAL 8015. Otros colores de la carta RAL, incremento de 75 €. Antideslizante clase 2 y con tratamiento antibacterias. Incluye válvula Ref. 461. Permite corte a medida. Con marco incremento del 10% sobre el PVP.	295,00€	295,00€
95120080 ⑥	PLATO MARINA 120x80 EXTRA-PLANO 1200x800x28mm / 46.0Kg Plato de ducha en resina, con acabado termofundido en Gel Coat de alta calidad, con texturas de pizarra y granito. Colores: blanco RAL 9003, negro grafito RAL 7024, gris RAL 7004, gris cemento RAL 7025, chocolate RAL 8015. Otros colores de la carta RAL, incremento de 75 €. Antideslizante clase 2 y con tratamiento antibacterias. Incluye válvula Ref. 461. Permite corte a medida. Con marco incremento del 10% sobre el PVP.	330,00€	330,00€
95120090 ⑦	PLATO MARINA 120x90 EXTRA-PLANO 1200x900x28mm / 50.0Kg Plato de ducha en resina, con acabado termofundido en Gel Coat de alta calidad, con texturas de pizarra y granito. Colores: blanco RAL 9003, negro grafito RAL 7024, gris RAL 7004, gris cemento RAL 7025, chocolate RAL 8015. Otros colores de la carta RAL, incremento de 75 €. Antideslizante clase 2 y con tratamiento antibacterias. Incluye válvula Ref. 461. Permite corte a medida. Con marco incremento del 10% sobre el PVP.	376,00€	376,00€
95120100 ⑧	PLATO MARINA 120x100 EXTRA-PLANO 1200x1000x28mm / 56.0Kg Plato de ducha en resina, con acabado termofundido en Gel Coat de alta calidad, con textura de granito. Colores: blanco RAL 9003, negro grafito RAL 7024, gris RAL 7004, gris cemento RAL 7025, chocolate RAL 8015. Otros colores de la carta RAL, incremento de 75 €. Antideslizante clase 2 y con tratamiento antibacterias. Incluye válvula Ref. 461. Permite corte a medida. Con marco incremento del 10% sobre el PVP.	420,00€	420,00€

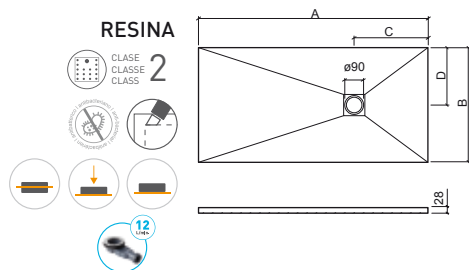

		A	B	C	D
①	110x70	1100	700	350	350
②	110x80	1100	800	350	400
③	110x90	1100	900	350	450
④	110x100	1100	1000	350	500
⑤	120x70	1200	700	350	350
⑥	120x80	1200	800	350	400
⑦	120x90	1200	900	350	450
⑧	120x100	1200	1000	350	500

LEYENDA.

En caja de madera
 Sobre suelo
 Encastrar
 Extra-plano
 Corte a medida
 Antibacteriano
 Antideslizante clase 2

BL. BLANCO / COL. COLOR

MARINA

resina | extra-plano | sobre suelo | encastrar

Referencia	Descripción	€ Blanco	€ Color
95130070 ①	PLATO MARINA 130x70 EXTRA-PLANO 1300x700x28mm / 44.0Kg Plato de ducha en resina, con acabado termofundido en Gel Coat de alta calidad, con texturas de pizarra y granito. Colores: blanco RAL 9003, negro grafito RAL 7024, gris RAL 7004, gris cemento RAL 7025, chocolate RAL 8015. Otros colores de la carta RAL, incremento de 75 €. Antideslizante clase 2 y con tratamiento antibacterias. Incluye válvula Ref. 461. Permite corte a medida. Con marco incremento del 10% sobre el PVP.	348,00€	348,00€
95130080 ②	PLATO MARINA 130x80 EXTRA-PLANO 1300x800x28mm / 50.0Kg Plato de ducha en resina, con acabado termofundido en Gel Coat de alta calidad, con texturas de pizarra y granito. Colores: blanco RAL 9003, negro grafito RAL 7024, gris RAL 7004, gris cemento RAL 7025, chocolate RAL 8015. Otros colores de la carta RAL, incremento de 75 €. Antideslizante clase 2 y con tratamiento antibacterias. Incluye válvula Ref. 461. Permite corte a medida. Con marco incremento del 10% sobre el PVP.	378,00€	378,00€
95130090 ③	PLATO MARINA 130x90 EXTRA-PLANO 1300x900x28mm / 56.0Kg Plato de ducha en resina, con acabado termofundido en Gel Coat de alta calidad, con texturas de pizarra y granito. Colores: blanco RAL 9003, negro grafito RAL 7024, gris RAL 7004, gris cemento RAL 7025, chocolate RAL 8015. Otros colores de la carta RAL, incremento de 75 €. Antideslizante clase 2 y con tratamiento antibacterias. Incluye válvula Ref. 461. Permite corte a medida. Con marco incremento del 10% sobre el PVP.	431,00€	431,00€
95130100 ④	PLATO MARINA 130x100 EXTRA-PLANO 1300x1000x28mm / 62.0Kg Plato de ducha en resina, con acabado termofundido en Gel Coat de alta calidad, con textura de granito. Colores: blanco RAL 9003, negro grafito RAL 7024, gris RAL 7004, gris cemento RAL 7025, chocolate RAL 8015. Otros colores de la carta RAL, incremento de 75 €. Antideslizante clase 2 y con tratamiento antibacterias. Incluye válvula Ref. 461. Permite corte a medida. Con marco incremento del 10% sobre el PVP.	472,00€	472,00€

Referencia	Descripción	€ Blanco	€ Color
95140070 ⑤	PLATO MARINA 140x70 EXTRA-PLANO 1400x700x28mm / 47.0Kg Plato de ducha en resina, con acabado termofundido en Gel Coat de alta calidad, con texturas de pizarra y granito. Colores: blanco RAL 9003, negro grafito RAL 7024, gris RAL 7004, gris cemento RAL 7025, chocolate RAL 8015. Otros colores de la carta RAL, incremento de 75 €. Antideslizante clase 2 y con tratamiento antibacterias. Incluye válvula Ref. 461. Permite corte a medida. Con marco incremento del 10% sobre el PVP.	355,00€	355,00€
95140080 ⑥	PLATO MARINA 140x80 EXTRA-PLANO 1400x800x28mm / 53.0Kg Plato de ducha en resina, con acabado termofundido en Gel Coat de alta calidad, con texturas de pizarra y granito. Colores: blanco RAL 9003, negro grafito RAL 7024, gris RAL 7004, gris cemento RAL 7025, chocolate RAL 8015. Otros colores de la carta RAL, incremento de 75 €. Antideslizante clase 2 y con tratamiento antibacterias. Incluye válvula Ref. 461. Permite corte a medida. Con marco incremento del 10% sobre el PVP.	388,00€	388,00€
95140090 ⑦	PLATO MARINA 140x90 EXTRA-PLANO 1400x900x28mm / 60.0Kg Plato de ducha en resina, con acabado termofundido en Gel Coat de alta calidad, con texturas de pizarra y granito. Colores: blanco RAL 9003, negro grafito RAL 7024, gris RAL 7004, gris cemento RAL 7025, chocolate RAL 8015. Otros colores de la carta RAL, incremento de 75 €. Antideslizante clase 2 y con tratamiento antibacterias. Incluye válvula Ref. 461. Permite corte a medida. Con marco incremento del 10% sobre el PVP.	431,00€	431,00€
95140100 ⑧	PLATO MARINA 140x100 EXTRA-PLANO 1400x1000x28mm / 67.0Kg Plato de ducha en resina, con acabado termofundido en Gel Coat de alta calidad, con textura de granito. Colores: blanco RAL 9003, negro grafito RAL 7024, gris RAL 7004, gris cemento RAL 7025, chocolate RAL 8015. Otros colores de la carta RAL, incremento de 75 €. Antideslizante clase 2 y con tratamiento antibacterias. Incluye válvula Ref. 461. Permite corte a medida. Con marco incremento del 10% sobre el PVP.	472,00€	472,00€

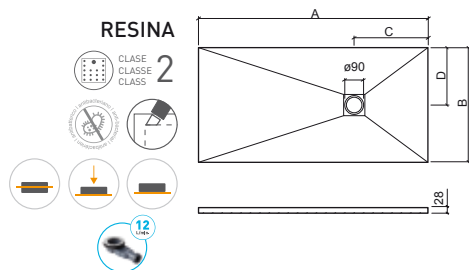

	A	B	C	D		A	B	C	D		
①	130x70	1300	700	350	350	⑤	140x70	1400	700	450	350
②	130x80	1300	800	350	400	⑥	140x80	1400	800	450	400
③	130x90	1300	900	350	450	⑦	140x90	1400	900	450	450
④	130x100	1300	1000	350	500	⑧	140x100	1400	1000	450	500

LEYENDA.

CLASE CLASSE CLASS 2 Antideslizante clase 2

Antibacteriano

Corte a medida

Extra-plano

Encastrar

Sobre suelo

En caja de madera

Referencia	Descripción	€ Blanco	€ Color
95150070 ①	PLATO MARINA 150x70 EXTRA-PLANO 1500x700x28mm / 50.0Kg Plato de ducha en resina, con acabado termofundido en Gel Coat de alta calidad, con texturas de pizarra y granito. Colores: blanco RAL 9003, negro grafito RAL 7024, gris RAL 7004, gris cemento RAL 7025, chocolate RAL 8015. Otros colores de la carta RAL, incremento de 75 €. Antideslizante clase 2 y con tratamiento antibacterias. Incluye válvula Ref. 461. Permite corte a medida. Con marco incremento del 10% sobre el PVP.	372,00€	372,00€
95150080 ②	PLATO MARINA 150x80 EXTRA-PLANO 1500x800x28mm / 56.0Kg Plato de ducha en resina, con acabado termofundido en Gel Coat de alta calidad, con texturas de pizarra y granito. Colores: blanco RAL 9003, negro grafito RAL 7024, gris RAL 7004, gris cemento RAL 7025, chocolate RAL 8015. Otros colores de la carta RAL, incremento de 75 €. Antideslizante clase 2 y con tratamiento antibacterias. Incluye válvula Ref. 461. Permite corte a medida. Con marco incremento del 10% sobre el PVP.	413,00€	413,00€
95150090 ③	PLATO MARINA 150x90 EXTRA-PLANO 1500x900x28mm / 63.0Kg Plato de ducha en resina, con acabado termofundido en Gel Coat de alta calidad, con texturas de pizarra y granito. Colores: blanco RAL 9003, negro grafito RAL 7024, gris RAL 7004, gris cemento RAL 7025, chocolate RAL 8015. Otros colores de la carta RAL, incremento de 75 €. Antideslizante clase 2 y con tratamiento antibacterias. Incluye válvula Ref. 461. Permite corte a medida. Con marco incremento del 10% sobre el PVP.	460,00€	460,00€
95150100 ④	PLATO MARINA 150x100 EXTRA-PLANO 1500x1000x28mm / 70.0Kg Plato de ducha en resina, con acabado termofundido en Gel Coat de alta calidad, con textura de granito. Colores: blanco RAL 9003, negro grafito RAL 7024, gris RAL 7004, gris cemento RAL 7025, chocolate RAL 8015. Otros colores de la carta RAL, incremento de 75 €. Antideslizante clase 2 y con tratamiento antibacterias. Incluye válvula Ref. 461. Permite corte a medida. Con marco incremento del 10% sobre el PVP.	502,00€	502,00€

Referencia	Descripción	€ Blanco	€ Color
95160070 ⑤	PLATO MARINA 160x70 EXTRA-PLANO 1600x700x28mm / 54.0Kg Plato de ducha en resina, con acabado termofundido en Gel Coat de alta calidad, con texturas de pizarra y granito. Colores: blanco RAL 9003, negro grafito RAL 7024, gris RAL 7004, gris cemento RAL 7025, chocolate RAL 8015. Otros colores de la carta RAL, incremento de 75 €. Antideslizante clase 2 y con tratamiento antibacterias. Incluye válvula Ref. 461. Permite corte a medida. Con marco incremento del 10% sobre el PVP.	388,00€	388,00€
95160080 ⑥	PLATO MARINA 160x80 EXTRA-PLANO 1600x800x28mm / 58.0Kg Plato de ducha en resina, con acabado termofundido en Gel Coat de alta calidad, con texturas de pizarra y granito. Colores: blanco RAL 9003, negro grafito RAL 7024, gris RAL 7004, gris cemento RAL 7025, chocolate RAL 8015. Otros colores de la carta RAL, incremento de 75 €. Antideslizante clase 2 y con tratamiento antibacterias. Incluye válvula Ref. 461. Permite corte a medida. Con marco incremento del 10% sobre el PVP.	448,00€	448,00€
95160090 ⑦	PLATO MARINA 160x90 EXTRA-PLANO 1600x900x28mm / 68.0Kg Plato de ducha en resina, con acabado termofundido en Gel Coat de alta calidad, con texturas de pizarra y granito. Colores: blanco RAL 9003, negro grafito RAL 7024, gris RAL 7004, gris cemento RAL 7025, chocolate RAL 8015. Otros colores de la carta RAL, incremento de 75 €. Antideslizante clase 2 y con tratamiento antibacterias. Incluye válvula Ref. 461. Permite corte a medida. Con marco incremento del 10% sobre el PVP.	502,00€	502,00€
95160100 ⑧	PLATO MARINA 160x100 EXTRA-PLANO 1600x1000x28mm / 75.0Kg Plato de ducha en resina, con acabado termofundido en Gel Coat de alta calidad, con textura de granito. Colores: blanco RAL 9003, negro grafito RAL 7024, gris RAL 7004, gris cemento RAL 7025, chocolate RAL 8015. Otros colores de la carta RAL, incremento de 75 €. Antideslizante clase 2 y con tratamiento antibacterias. Incluye válvula Ref. 461. Permite corte a medida. Con marco incremento del 10% sobre el PVP.	546,00€	546,00€

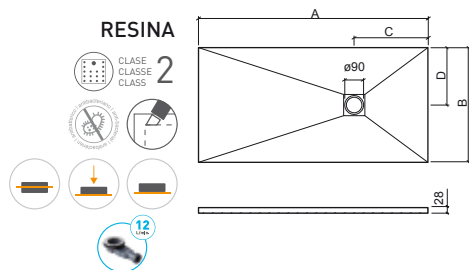

	A	B	C	D		A	B	C	D		
①	150x70	1500	700	450	350	⑤	160x70	1600	700	450	350
②	150x80	1500	800	450	400	⑥	160x80	1600	800	450	400
③	150x90	1500	900	450	450	⑦	160x90	1600	900	450	450
④	150x100	1500	1000	450	500	⑧	160x100	1600	1000	450	500

LEYENDA.

- En caja de madera
- Sobre suelo
- Encastrar
- Extra-plano
- Corte a medida
- Antibacteriano
- Antideslizante clase 2

BL. BLANCO / COL. COLOR

MARINA

resina | extra-plano | sobre suelo | encastrar

Referencia	Descripción	€ Blanco	€ Color
95170070 ①	PLATO MARINA 170x70 EXTRA-PLANO 1700x700x28mm / 57.0Kg Plato de ducha en resina, con acabado termofundido en Gel Coat de alta calidad, con texturas de pizarra y granito. Colores: blanco RAL 9003, negro grafito RAL 7024, gris RAL 7004, gris cemento RAL 7025, chocolate RAL 8015. Otros colores de la carta RAL, incremento de 75 €. Antideslizante clase 2 y con tratamiento antibacterias. Incluye válvula Ref. 461. Permite corte a medida. Con marco incremento del 10% sobre el PVP.	413,00€	413,00€
95170080 ②	PLATO MARINA 170x80 EXTRA-PLANO 1700x800x28mm / 65.0Kg Plato de ducha en resina, con acabado termofundido en Gel Coat de alta calidad, con texturas de pizarra y granito. Colores: blanco RAL 9003, negro grafito RAL 7024, gris RAL 7004, gris cemento RAL 7025, chocolate RAL 8015. Otros colores de la carta RAL, incremento de 75 €. Antideslizante clase 2 y con tratamiento antibacterias. Incluye válvula Ref. 461. Permite corte a medida. Con marco incremento del 10% sobre el PVP.	471,00€	471,00€
95170090 ③	PLATO MARINA 170x90 EXTRA-PLANO 1700x900x28mm / 73.0Kg Plato de ducha en resina, con acabado termofundido en Gel Coat de alta calidad, con texturas de pizarra y granito. Colores: blanco RAL 9003, negro grafito RAL 7024, gris RAL 7004, gris cemento RAL 7025, chocolate RAL 8015. Otros colores de la carta RAL, incremento de 75 €. Antideslizante clase 2 y con tratamiento antibacterias. Incluye válvula Ref. 461. Permite corte a medida. Con marco incremento del 10% sobre el PVP.	513,00€	513,00€
95170100 ④	PLATO MARINA 170x100 EXTRA-PLANO 1700x1000x28mm / 80.0Kg Plato de ducha en resina, con acabado termofundido en Gel Coat de alta calidad, con textura de granito. Colores: blanco RAL 9003, negro grafito RAL 7024, gris RAL 7004, gris cemento RAL 7025, chocolate RAL 8015. Otros colores de la carta RAL, incremento de 75 €. Antideslizante clase 2 y con tratamiento antibacterias. Incluye válvula Ref. 461. Permite corte a medida. Con marco incremento del 10% sobre el PVP.	555,00€	555,00€

Referencia	Descripción	€ Blanco	€ Color
95180070 ⑤	PLATO MARINA 180x70 EXTRA-PLANO 1800x700x28mm / 60.0Kg Plato de ducha en resina, con acabado termofundido en Gel Coat de alta calidad, con texturas de pizarra y granito. Colores: blanco RAL 9003, negro grafito RAL 7024, gris RAL 7004, gris cemento RAL 7025, chocolate RAL 8015. Otros colores de la carta RAL, incremento de 75 €. Antideslizante clase 2 y con tratamiento antibacterias. Incluye válvula Ref. 461. Permite corte a medida. Con marco incremento del 10% sobre el PVP.	437,00€	437,00€
95180080 ⑥	PLATO MARINA 180x80 EXTRA-PLANO 1800x800x28mm / 67.0Kg Plato de ducha en resina, con acabado termofundido en Gel Coat de alta calidad, con texturas de pizarra y granito. Colores: blanco RAL 9003, negro grafito RAL 7024, gris RAL 7004, gris cemento RAL 7025, chocolate RAL 8015. Otros colores de la carta RAL, incremento de 75 €. Antideslizante clase 2 y con tratamiento antibacterias. Incluye válvula Ref. 461. Permite corte a medida. Con marco incremento del 10% sobre el PVP.	484,00€	484,00€
95180090 ⑦	PLATO MARINA 180x90 EXTRA-PLANO 1800x900x28mm / 75.0Kg Plato de ducha en resina, con acabado termofundido en Gel Coat de alta calidad, con texturas de pizarra y granito. Colores: blanco RAL 9003, negro grafito RAL 7024, gris RAL 7004, gris cemento RAL 7025, chocolate RAL 8015. Otros colores de la carta RAL, incremento de 75 €. Antideslizante clase 2 y con tratamiento antibacterias. Incluye válvula Ref. 461. Permite corte a medida. Con marco incremento del 10% sobre el PVP.	513,00€	513,00€
95180100 ⑧	PLATO MARINA 180x100 EXTRA-PLANO 1800x1000x28mm / 85.0Kg Plato de ducha en resina, con acabado termofundido en Gel Coat de alta calidad, con textura de granito. Colores: blanco RAL 9003, negro grafito RAL 7024, gris RAL 7004, gris cemento RAL 7025, chocolate RAL 8015. Otros colores de la carta RAL, incremento de 75 €. Antideslizante clase 2 y con tratamiento antibacterias. Incluye válvula Ref. 461. Permite corte a medida. Con marco incremento del 10% sobre el PVP.	560,00€	560,00€

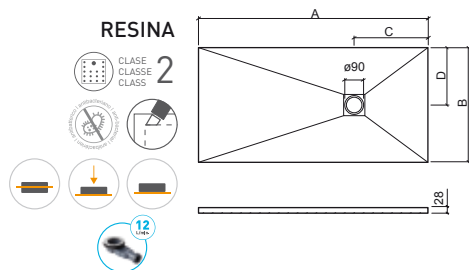

	A	B	C	D		A	B	C	D		
①	170x70	1700	700	450	350	⑤	180x70	1800	700	450	350
②	170x80	1700	800	450	400	⑥	180x80	1800	800	450	400
③	170x90	1700	900	450	450	⑦	180x90	1800	900	450	450
④	170x100	1700	1000	450	500	⑧	180x100	1800	1000	450	500

LEYENDA.

Antideslizante clase 2
 Antibacteriano
 Corte a medida
 Extra-plano
 Encastrar
 Sobre suelo
 En caja de madera

Referencia Descripción € Blanco € Color

95190070 ① **PLATO MARINA 190x70 EXTRA-PLANO** **460,00€** **460,00€**
 1900x700x28mm / 63.0Kg
 Plato de ducha en resina, con acabado termofundido en Gel Coat de alta calidad, con texturas de pizarra y granito. Colores: blanco RAL 9003, negro grafito RAL 7024, gris RAL 7004, gris cemento RAL 7025, chocolate RAL 8015. Otros colores de la carta RAL, incremento de 75 €. Antideslizante clase 2 y con tratamiento antibacterias. Incluye válvula Ref. 461. Permite corte a medida. Con marco incremento del 10% sobre el PVP.

95190080 ② **PLATO MARINA 190x80 EXTRA-PLANO** **525,00€** **525,00€**
 1900x800x28mm / 72.0Kg
 Plato de ducha en resina, con acabado termofundido en Gel Coat de alta calidad, con texturas de pizarra y granito. Colores: blanco RAL 9003, negro grafito RAL 7024, gris RAL 7004, gris cemento RAL 7025, chocolate RAL 8015. Otros colores de la carta RAL, incremento de 75 €. Antideslizante clase 2 y con tratamiento antibacterias. Incluye válvula Ref. 461. Permite corte a medida. Con marco incremento del 10% sobre el PVP.

95190090 ③ **PLATO MARINA 190x90 EXTRA-PLANO** **549,00€** **549,00€**
 1900x900x28mm / 80.0Kg
 Plato de ducha en resina, con acabado termofundido en Gel Coat de alta calidad, con texturas de pizarra y granito. Colores: blanco RAL 9003, negro grafito RAL 7024, gris RAL 7004, gris cemento RAL 7025, chocolate RAL 8015. Otros colores de la carta RAL, incremento de 75 €. Antideslizante clase 2 y con tratamiento antibacterias. Incluye válvula Ref. 461. Permite corte a medida. Con marco incremento del 10% sobre el PVP.

95190100 ④ **PLATO MARINA 190x100 EXTRA-PLANO** **590,00€** **590,00€**
 1900x1000x28mm / 90.0Kg
 Plato de ducha en resina, con acabado termofundido en Gel Coat de alta calidad, con textura de granito. Colores: blanco RAL 9003, negro grafito RAL 7024, gris RAL 7004, gris cemento RAL 7025, chocolate RAL 8015. Otros colores de la carta RAL, incremento de 75 €. Antideslizante clase 2 y con tratamiento antibacterias. Incluye válvula Ref. 461. Permite corte a medida. Con marco incremento del 10% sobre el PVP.

Referencia Descripción € Blanco € Color

95200070 ⑤ **PLATO MARINA 200x70 EXTRA-PLANO** **484,00€** **484,00€**
 2000x700x28mm / 67.0Kg
 Plato de ducha en resina, con acabado termofundido en Gel Coat de alta calidad, con texturas de pizarra y granito. Colores: blanco RAL 9003, negro grafito RAL 7024, gris RAL 7004, gris cemento RAL 7025, chocolate RAL 8015. Otros colores de la carta RAL, incremento de 75 €. Antideslizante clase 2 y con tratamiento antibacterias. Incluye válvula Ref. 461. Permite corte a medida. Con marco incremento del 10% sobre el PVP.

95200080 ⑥ **PLATO MARINA 200x80 EXTRA-PLANO** **549,00€** **549,00€**
 2000x800x28mm / 76.0Kg
 Plato de ducha en resina, con acabado termofundido en Gel Coat de alta calidad, con texturas de pizarra y granito. Colores: blanco RAL 9003, negro grafito RAL 7024, gris RAL 7004, gris cemento RAL 7025, chocolate RAL 8015. Otros colores de la carta RAL, incremento de 75 €. Antideslizante clase 2 y con tratamiento antibacterias. Incluye válvula Ref. 461. Permite corte a medida. Con marco incremento del 10% sobre el PVP.

95200090 ⑦ **PLATO MARINA 200x90 EXTRA-PLANO** **590,00€** **590,00€**
 2000x900x28mm / 85.0Kg
 Plato de ducha en resina, con acabado termofundido en Gel Coat de alta calidad, con texturas de pizarra y granito. Colores: blanco RAL 9003, negro grafito RAL 7024, gris RAL 7004, gris cemento RAL 7025, chocolate RAL 8015. Otros colores de la carta RAL, incremento de 75 €. Antideslizante clase 2 y con tratamiento antibacterias. Incluye válvula Ref. 461. Permite corte a medida. Con marco incremento del 10% sobre el PVP.

95200100 ⑧ **PLATO MARINA 200x100 EXTRA-PLANO** **637,00€** **637,00€**
 2000x1000x28mm / 95.0Kg
 Plato de ducha en resina, con acabado termofundido en Gel Coat de alta calidad, con textura de granito. Colores: blanco RAL 9003, negro grafito RAL 7024, gris RAL 7004, gris cemento RAL 7025, chocolate RAL 8015. Otros colores de la carta RAL, incremento de 75 €. Antideslizante clase 2 y con tratamiento antibacterias. Incluye válvula Ref. 461. Permite corte a medida. Con marco incremento del 10% sobre el PVP.

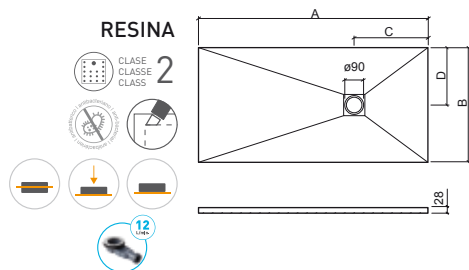

	A	B	C	D		A	B	C	D		
①	190x70	1900	700	450	350	⑤	200x70	2000	700	450	350
②	190x80	1900	800	450	400	⑥	200x80	2000	800	450	400
③	190x90	1900	900	450	450	⑦	200x90	2000	900	450	450
④	190x100	1900	1000	450	500	⑧	200x100	2000	1000	450	500

LEYENDA.

En caja de madera
 Sobre suelo
 Encastrar
 Extra-plano
 Corte a medida
 Antibacteriano
 Antideslizante clase 2

BL. BLANCO / COL. COLOR

METRIC

sistemas desagüe ducha

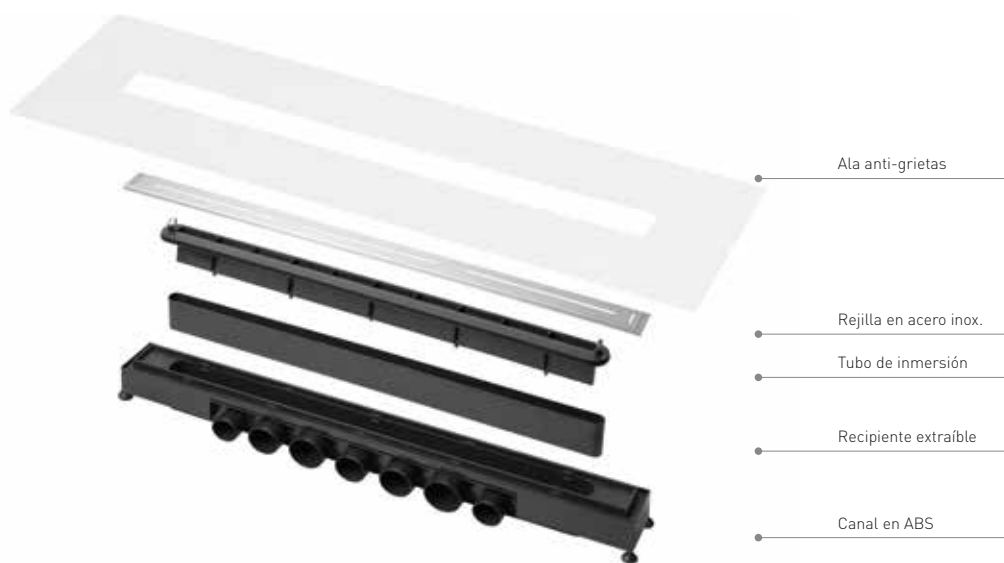
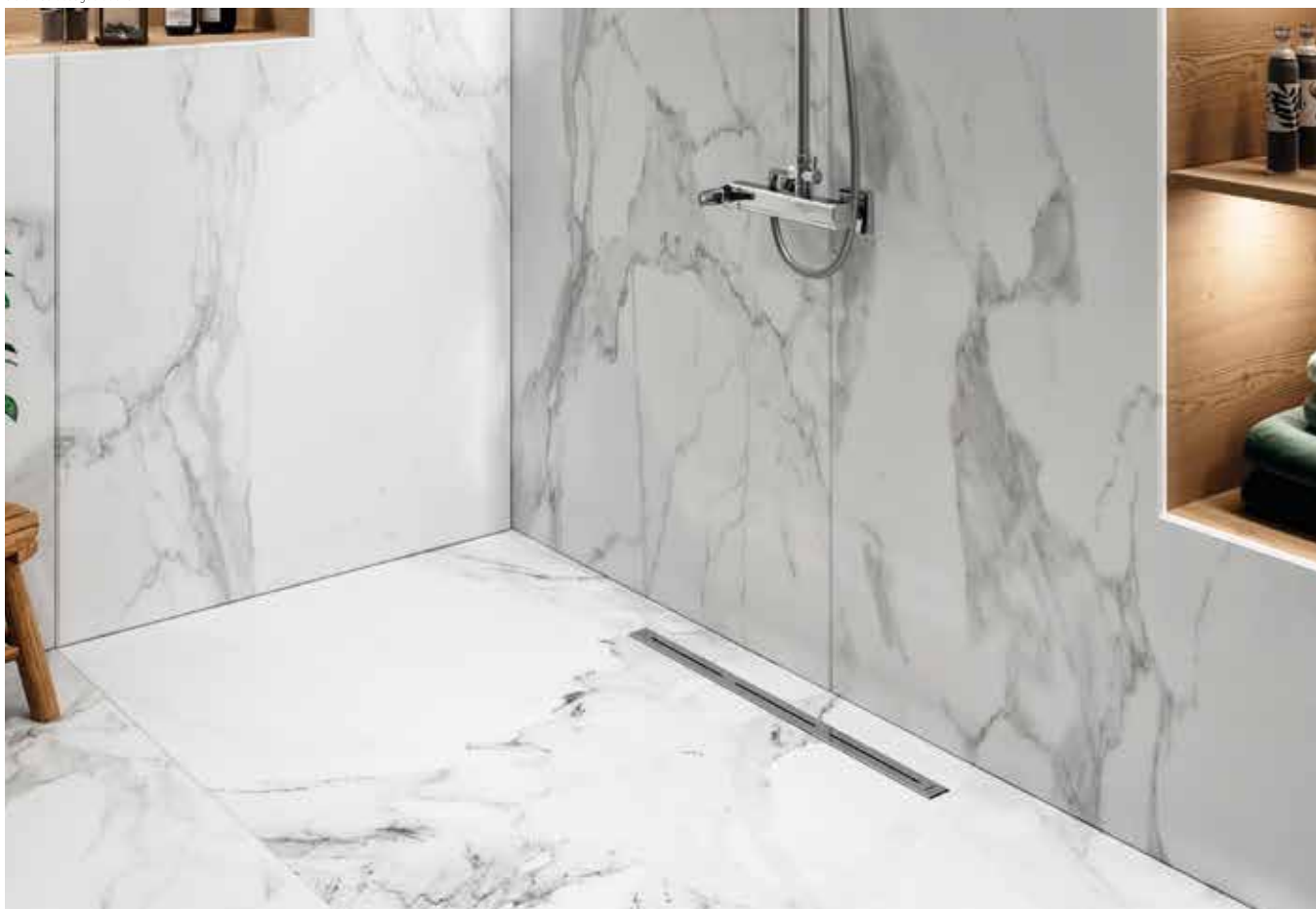



Referencia Descripción € Cromo

49070 ① SISTEMA DESAGÜE DUCHA METRIC 70 **337,00€**

700x92x120mm / 1.8Kg
 Canalón sifonado en ABS con rejilla de acero inoxidable cepillado, para instalación encastrada. Caudal hasta 84 litros por minuto. Provisto de pantalla anti-fisuras para una mejor impermeabilización. Altura reducida, regulable de 80mm a 120mm. Universal, con 7 salidas para responder a las necesidades de los diferentes mercados. Fácil mantenimiento. En conformidad con las normas NF EN 274 y NF EN 1253.

49080 ② SISTEMA DESAGÜE DUCHA METRIC 80 **359,00€**

800x92x120mm / 1.9Kg
 Canalón sifonado en ABS con rejilla de acero inoxidable cepillado, para instalación encastrada. Caudal hasta 84 litros por minuto. Provisto de pantalla anti-fisuras para una mejor impermeabilización. Altura reducida, regulable de 80mm a 120mm. Universal, con 7 salidas para responder a las necesidades de los diferentes mercados. Fácil mantenimiento. En conformidad con las normas NF EN 274 y NF EN 1253.

49090 ③ SISTEMA DESAGÜE DUCHA METRIC 90 **395,00€**

900x92x120mm / 2.5Kg
 Canalón sifonado en ABS con rejilla de acero inoxidable cepillado, para instalación encastrada. Caudal hasta 84 litros por minuto. Provisto de pantalla anti-fisuras para una mejor impermeabilización. Altura reducida, regulable de 80mm a 120mm. Universal, con 7 salidas para responder a las necesidades de los diferentes mercados. Fácil mantenimiento. En conformidad con las normas NF EN 274 y NF EN 1253.

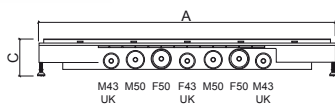

	A	B	C	D	E
① 70	700	92	80-120	674	50
② 80	800	92	80-120	774	50
③ 90	900	92	80-120	874	50

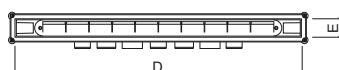

VÁLVULAS

Referencia	Descripción	€ Cromo
------------	-------------	---------

495	VÁLVULA Ø60 P/ PLATO DE DUCHA	30,00€
------------	--------------------------------------	---------------

 0.3Kg
En cromo.
Compatible con platos de ducha válvula de Ø60.



Referencia	Descripción	€ Cromo
------------	-------------	---------

499	VÁLVULA COMPACTA Ø90 C/SIFÓN P/ PLATO DE DUCHA	33,00€
------------	---	---------------

 0.4Kg
En cromo.
Compatible con platos de ducha válvula de Ø90.





HIDROMASAJE



Columnas

291 Shadow

SHADOW



Referencia Descripción € Blanco

88878411 COLUMNA HIDROMASAJE SHADOW TERMOSTÁTICA 975,00€
 339x372x1410mm / 11.0Kg
 Columna hidromasaje en acrílico blanco con grifería termostática, 3 inyectores, 2 cabezales ducha y manoducha.

Referencia Descripción € Blanco

88878011 COLUMNA HIDROMASAJE SHADOW MONOMANDO 883,00€
 324x372x1410mm / 11.0Kg
 Columna hidromasaje en acrílico blanco con grifería monomando, 3 inyectores, 2 cabezales ducha y manoducha.

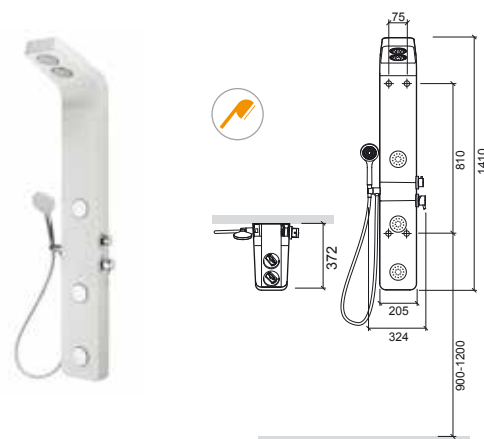
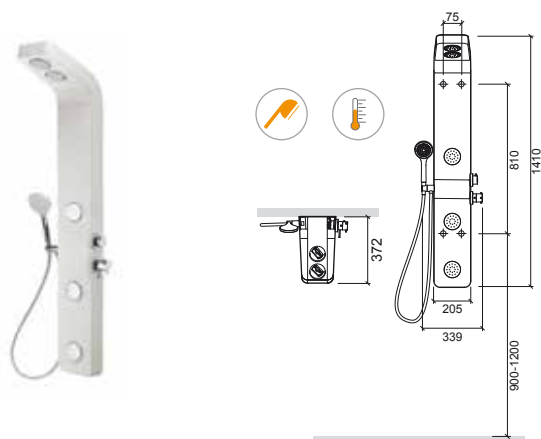

LEYENDA.

Manoducha Termostática





MAMPARAS

Bañeras

- 295 Aquarela
- 295 Aquarela Duo
- 296 Versus

Platos de ducha

- 297 Screen
- 298 Versus
- 300 New WcCare
- 301 Strado

- 305 **Compatibilidad**



AQUARELA

Bañera



Referencia	Descripción	€ Vidrio cr	€ Vidrio bl
------------	-------------	-------------	-------------

8950910	MAMPARA AQUARELA 80	384,00€	321,00€
----------------	----------------------------	----------------	----------------

800x1400mm / 14.5Kg / Piezas palet BL-CR=18
Mampara reversible sin tirador, de vidrio templado (6mm) con perfil en aluminio con acabado en **blanco** o **cromado**. Juntas en silicona y plástico.

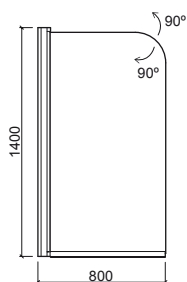

AQUARELA DUO

Bañera



Referencia	Descripción	€ Vidrio cr	€ Vidrio bl
------------	-------------	-------------	-------------

8950900	MAMPARA AQUARELA DUO	662,00€	552,00€
----------------	-----------------------------	----------------	----------------

DCH.
 1125x1500mm / 26.5Kg / Piezas palet BL-CR=14
Mampara sin tirador de vidrio templado (6mm) con perfil en aluminio con acabado en **blanco** o **cromado**. Bisagras en zamak y latón. Juntas en silicona y plástico. Dos paneles de vidrio plegables.

8950901	MAMPARA AQUARELA DUO	662,00€	552,00€
----------------	-----------------------------	----------------	----------------

IZQ.
 1125x1500mm / 26.5Kg / Piezas palet BL-CR=14
Mampara sin tirador de vidrio templado (6mm) con perfil en aluminio con acabado en **blanco** o **cromado**. Bisagras en zamak y latón. Juntas en silicona y plástico. Dos paneles de vidrio plegables.

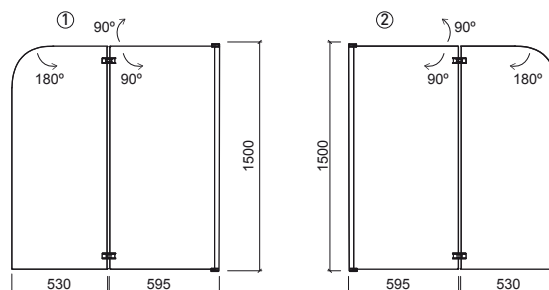

LEYENDA.

En caja Mampara izquierda Mampara derecha

BL. BLANCO / CR. CROMO

VERSUS

Bañera



Referencia	Descripción	€ Vidrio cr	€ Vidrio bl
89350500 ①	MAMPARA VERSUS 150 1500x1400mm / 29.1Kg Mampara en vidrio templado 4mm con abertura central y cierre magnético. Perfiles ajustables de 0 a 20mm, en aluminio con acabado cromado o lacado en blanco . Aplicación: encastrada, con 1 ó 2 paneles laterales. Compatible con bañeras de 150.	593,00€	572,00€
89352500 ②	MAMPARA VERSUS 160 1600x1400mm / 31.2Kg Mampara en vidrio templado 4mm con abertura central y cierre magnético. Perfiles ajustables de 0 a 20mm, en aluminio con acabado cromado o lacado en blanco . Aplicación: encastrada, con 1 ó 2 paneles laterales. Compatible con bañeras de 160.	605,00€	585,00€
89353500 ③	MAMPARA VERSUS 170 1700x1400mm / 33.1Kg Mampara en vidrio templado 4mm con abertura central y cierre magnético. Perfiles ajustables de 0 a 20mm, en aluminio con acabado cromado o lacado en blanco . Aplicación: encastrada, con 1 ó 2 paneles laterales. Compatible con bañeras de 170.	619,00€	597,00€
89354500 ④	MAMPARA VERSUS 175 1750x1400mm / 33.8Kg Mampara en vidrio templado 4mm con abertura central y cierre magnético. Perfiles ajustables de 0 a 20mm, en aluminio con acabado cromado o lacado en blanco . Aplicación: encastrada, con 1 ó 2 paneles laterales. Compatible con bañeras de 175.	624,00€	602,00€
89355500 ⑤	MAMPARA VERSUS 180 1800x1400mm / 34.2Kg Mampara en vidrio templado 4mm con abertura central y cierre magnético. Perfiles ajustables de 0 a 20mm, en aluminio con acabado cromado o lacado en blanco . Aplicación: encastrada, con 1 ó 2 paneles laterales. Compatible con bañeras de 180.	632,00€	608,00€

Referencia	Descripción	€ Vidrio cr	€ Vidrio bl
89356500 ⑥	MAMPARA VERSUS 190 1900x1400mm / 37.5Kg Mampara en vidrio templado 4mm con abertura central y cierre magnético. Perfiles ajustables de 0 a 20mm, en aluminio con acabado cromado o lacado en blanco . Aplicación: encastrada, con 1 ó 2 paneles laterales. Compatible con bañeras de 190.	644,00€	621,00€

Referencia	Descripción	€ Vidrio cr	€ Vidrio bl
89360100 ⑦	PANEL FIJO VERSUS 70 700x1400mm / 12.4Kg Panel en vidrio templado 4mm. Perfiles ajustables de 0 a 20mm en aluminio con acabado cromado o lacado en blanco . Compatible con bañeras de 70.	201,00€	191,00€
89361100 ⑧	PANEL FIJO VERSUS 75 750x1400mm / 13.3Kg Panel en vidrio templado 4mm. Perfiles ajustables de 0 a 20mm en aluminio con acabado cromado o lacado en blanco . Compatible con bañeras de 75.	205,00€	196,00€
89362100 ⑨	PANEL FIJO VERSUS 80 800x1400mm / 13.0Kg Panel en vidrio templado 4mm. Perfiles ajustables de 0 a 20mm en aluminio con acabado cromado o lacado en blanco . Compatible con bañeras de 80.	212,00€	202,00€
89363100 ⑩	PANEL FIJO VERSUS 90 900x1400mm / 16.0Kg Panel en vidrio templado 4mm. Perfiles ajustables de 0 a 20mm en aluminio con acabado cromado o lacado en blanco . Compatible con bañeras de 90.	234,00€	223,00€

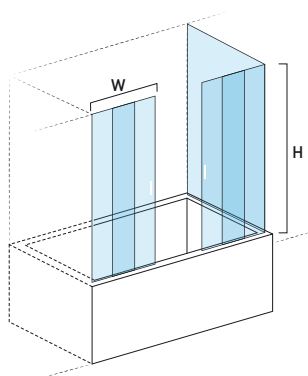

	W	H	MIN	MAX
①	150	1500	1400	1480 1520
②	160	1600	1400	1590 1610
③	170	1700	1400	1690 1710
④	175	1750	1400	1740 1760
⑤	180	1800	1400	1790 1810
⑥	190	1900	1400	1890 1910

	W	H	MIN	MAX
⑦	70	700	1400	690 710
⑧	75	750	1400	740 760
⑨	80	800	1400	790 810
⑩	90	900	1400	890 910

LEYENDA.

En caja

BL. BLANCO / CR. CROMO



Referencia Descripción € Vidrio

894100 ① **MAMPARA SCREEN 100** **666,00€**
 940x2043mm / 44.0Kg
 Vidrio asentado sobre perfil de aluminio y fijado a pared por dos barras de inox. Vidrio transparente templado de 8mm. Varillas de fijación en inox pulido con ajuste de 20cm. Compatible con platos de ducha de 100x70/75/80/90.

894120 ② **MAMPARA SCREEN 120** **718,00€**
 1140x2043mm / 53.0Kg
 Vidrio asentado sobre perfil de aluminio y fijado a pared por dos barras de inox. Vidrio transparente templado de 8mm. Varillas de fijación en inox pulido con ajuste de 20cm. Compatible con platos de ducha de 120x70/75/80/90.

894140 ③ **MAMPARA SCREEN 140** **786,00€**
 1340x2043mm / 62.0Kg
 Vidrio asentado sobre perfil de aluminio y fijado a pared por dos barras de inox. Vidrio transparente templado de 8mm. Varillas de fijación en inox pulido con ajuste de 20cm. Compatible con platos de ducha de 140x70/75/80/90.

894160 ④ **MAMPARA SCREEN 160** **846,00€**
 1540x2043mm / 71.0Kg
 Vidrio asentado sobre perfil de aluminio y fijado a pared por dos barras de inox. Vidrio transparente templado de 8mm. Varillas de fijación en inox pulido con ajuste de 20cm. Compatible con platos de ducha de 160x70/75/80/90.

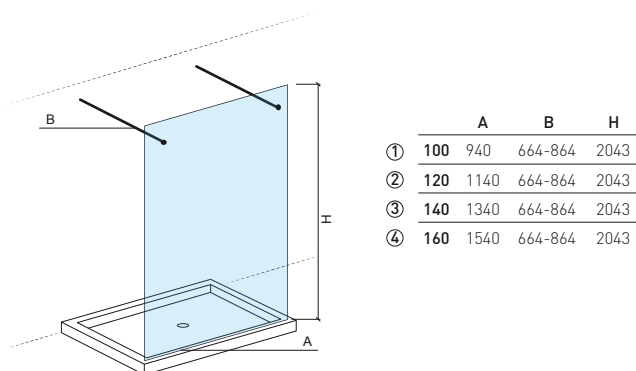

Referencia Descripción € Vidrio

894101 ① **MAMPARA SCREEN 100 C/FIJACIÓN LATERAL** **666,00€**
 940x2050mm / 43.0Kg
 Vidrio asentado sobre perfil de aluminio y fijado a pared por una barra de inox. Vidrio transparente templado de 8mm. Varillas de fijación en inox pulido con ajuste de 20cm. Compatible con platos de ducha de 100x70/75/80/90.

894121 ② **MAMPARA SCREEN 120 C/FIJACIÓN LATERAL** **718,00€**
 1140x2050mm / 52.0Kg
 Vidrio asentado sobre perfil de aluminio y fijado a pared por una barra de inox. Vidrio transparente templado de 8mm. Varillas de fijación en inox pulido con ajuste de 20cm. Compatible con platos de ducha de 120x70/75/80/90.

894141 ③ **MAMPARA SCREEN 140 C/FIJACIÓN LATERAL** **786,00€**
 1340x2050mm / 62.0Kg
 Vidrio asentado sobre perfil de aluminio y fijado a pared por una barra de inox. Vidrio transparente templado de 8mm. Varillas de fijación en inox pulido con ajuste de 20cm. Compatible con platos de ducha de 140x70/75/80/90.

894161 ④ **MAMPARA SCREEN 160 C/FIJACIÓN LATERAL** **846,00€**
 1540x2050mm / 71.0Kg
 Vidrio asentado sobre perfil de aluminio y fijado a pared por una barra de inox. Vidrio transparente templado de 8mm. Varillas de fijación en inox pulido con ajuste de 20cm. Compatible con platos de ducha de 160x70/75/80/90.

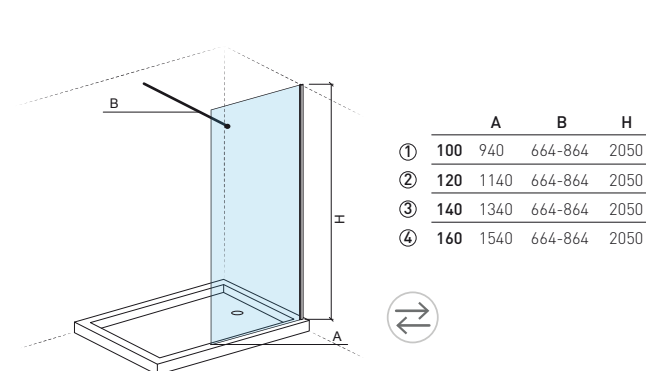

LEYENDA.

En caja Reversible

CR. CROMO

VERSUS

Plato de ducha



Referencia	Descripción	€ Vidrio cr	€ Vidrio bl
------------	-------------	-------------	-------------

893010	① MAMPARA VERSUS 75 750x750x1900mm / 35.9Kg Mampara en vidrio templado 4mm con cierre magnético. Perfiles ajustables de 0 a 20mm, en aluminio con acabado cromado o lacado en blanco . Compatible con platos de ducha de 75x75.	647,00€	632,00€
---------------	---	----------------	----------------

893030	② MAMPARA VERSUS 80 800x800x1900mm / 38.4Kg Mampara en vidrio templado 4mm con cierre magnético. Perfiles ajustables de 0 a 20mm, en aluminio con acabado cromado o lacado en blanco . Compatible con platos de ducha de 80x80.	660,00€	653,00€
---------------	---	----------------	----------------

893040	③ MAMPARA VERSUS 90 900x900x1900mm / 42.4Kg Mampara en vidrio templado 4mm con cierre magnético. Perfiles ajustables de 0 a 20mm, en aluminio con acabado cromado o lacado en blanco . Compatible con platos de ducha de 90x90.	710,00€	704,00€
---------------	---	----------------	----------------

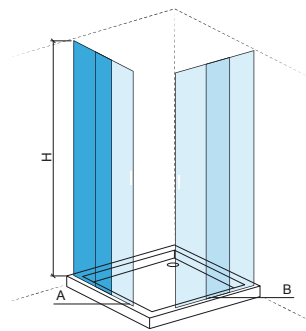

	A	B	H	MIN	MAX
①	75x75	750	750	1900	740 760
②	80x80	800	800	1900	790 810
③	90x90	900	900	1900	890 910

Referencia	Descripción	€ Vidrio cr	€ Vidrio bl
------------	-------------	-------------	-------------

894000	MAMPARA VERSUS ESQUINA 90x70 900x700x1900mm / 38.2Kg Mampara en vidrio templado 4mm con cierre magnético. Perfiles ajustables de 0 a 20mm, en aluminio con acabado cromado o lacado en blanco . Compatible con plato de ducha Waterline 90x70 107442.	673,00€	657,00€
---------------	---	----------------	----------------

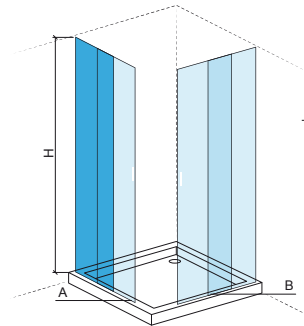

	A	B	H	900		700	
				MIN	MAX	MIN	MAX
90x70	900	700	1900	890	910	690	710

LEYENDA.

En caja

BL. BLANCO / CR. CROMO



Referencia Descripción € Vidrio cr € Vidrio bl

8931000 ① MAMPARA VERSUS 100 445,00€ 443,00€

📦 1000x1900mm / 25.3Kg

Mampara reversible en vidrio templado 4mm con abertura lateral y cierre magnético. Perfiles ajustables de 0 a 40mm, en aluminio con acabado **cromado** o lacado en **blanco**. Aplicación: encastrada, con 1 ó 2 paneles laterales. Compatible con platos de ducha de 100x70/75/80/90.

8931200 ② MAMPARA VERSUS 120 473,00€ 470,00€

📦 1200x1900mm / 31.0Kg

Mampara reversible en vidrio templado 4mm con abertura lateral y cierre magnético. Perfiles ajustables de 0 a 40mm, en aluminio con acabado **cromado** o lacado en **blanco**. Aplicación: encastrada, con 1 ó 2 paneles laterales. Compatible con platos de ducha de 120x70/75/80/90.

8931400 ③ MAMPARA VERSUS 140 544,00€ 535,00€

📦 1400x1900mm / 35.8Kg

Mampara reversible en vidrio templado 4mm con abertura lateral y cierre magnético. Perfiles ajustables de 0 a 40mm, en aluminio con acabado **cromado** o lacado en **blanco**. Aplicación: encastrada, con 1 ó 2 paneles laterales. Compatible con platos de ducha de 140x70/75/80/90.

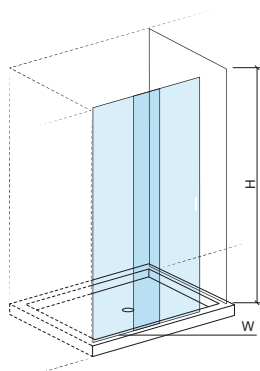

	W	H	MIN	MAX
①	1000	1900	980	1020
②	1200	1900	1180	1220
③	1400	1900	1380	1420

Referencia Descripción € Vidrio cr € Vidrio bl

8931550 ① MAMPARA VERSUS 150 651,00€ 624,00€

📦 1500x1900mm / 35.6Kg

Mampara reversible en vidrio templado 4mm con abertura central y cierre magnético. Perfiles ajustables de 0 a 40mm, en aluminio con acabado **cromado** o lacado en **blanco**. Aplicación: encastrada, con 1 ó 2 paneles laterales. Compatible con platos de ducha de 150x70/75/80/90.

8931650 ② MAMPARA VERSUS 160 715,00€ 689,00€

📦 1600x1900mm / 31.0Kg

Mampara reversible en vidrio templado 4mm con abertura central y cierre magnético. Perfiles ajustables de 0 a 40mm, en aluminio con acabado **cromado** o lacado en **blanco**. Aplicación: encastrada, con 1 ó 2 paneles laterales. Compatible con platos de ducha de 160x70/75/80/90.

8931750 ③ MAMPARA VERSUS 170 731,00€ 703,00€

📦 1700x1900mm

Mampara reversible en vidrio templado 4mm con abertura central y cierre magnético. Perfiles ajustables de 0 a 40mm, en aluminio con acabado **cromado** o lacado en **blanco**. Aplicación: encastrada, con 1 ó 2 paneles laterales. Compatible con platos de ducha de 170x70/75/80/90.

8931850 ④ MAMPARA VERSUS 180 747,00€ 718,00€

📦 1800x1900mm / 35.8Kg

Mampara reversible en vidrio templado 4mm con abertura central y cierre magnético. Perfiles ajustables de 0 a 40mm, en aluminio con acabado **cromado** o lacado en **blanco**. Aplicación: encastrada, con 1 ó 2 paneles laterales. Compatible con platos de ducha de 180x70/75/80/90.

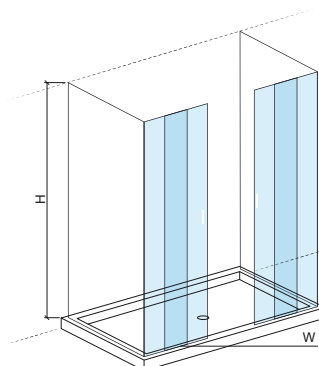

	W	H	MIN	MAX
①	1500	1900	1480	1520
②	1600	1900	1580	1620
③	1700	1900	1680	1720
④	1800	1900	1780	1820

LEYENDA.

📦 En caja

BL. BLANCO / CR. CROMO

VERSUS

Plato de ducha



NEW WCCARE

Plato de ducha



Referencia	Descripción	€ Vidrio cr	€ Vidrio bl
8931010	① PANEL FIJO VERSUS 70 700x1900mm / 17.0Kg Mampara reversible en vidrio templado 4mm con abertura lateral y cierre magnético. Perfiles ajustables de 0 a 20mm, en aluminio con acabado cromado o lacado en blanco . Compatible con platos de ducha de 70cm de ancho.	219,00€	214,00€
8931110	② PANEL FIJO VERSUS 75 750x1900mm / 17.9Kg Mampara reversible en vidrio templado 4mm con abertura lateral y cierre magnético. Perfiles ajustables de 0 a 20mm, en aluminio con acabado cromado o lacado en blanco . Compatible con platos de ducha de 75cm de ancho.	226,00€	220,00€
8931210	③ PANEL FIJO VERSUS 80 800x1900mm / 19.0Kg Mampara reversible en vidrio templado 4mm con abertura lateral y cierre magnético. Perfiles ajustables de 0 a 20mm, en aluminio con acabado cromado o lacado en blanco . Compatible con platos de ducha de 80cm de ancho.	233,00€	227,00€
8931310	④ PANEL FIJO VERSUS 90 900x1900mm / 21.2Kg Mampara reversible en vidrio templado 4mm con abertura lateral y cierre magnético. Perfiles ajustables de 0 a 20mm, en aluminio con acabado cromado o lacado en blanco . Compatible con platos de ducha de 90cm de ancho.	252,00€	247,00€

Referencia	Descripción	€ Vidrio cr
891920	① PUERTAS NEW WCCARE 90 860x1850mm / 26.7Kg Puertas reversibles de vidrio templado de 6mm con cierre magnético. Perfil en aluminio cromado.	512,00€
891910	② PUERTAS NEW WCCARE 120 1160x1850mm / 32.0Kg Puertas reversibles de vidrio templado de 6mm con cierre magnético. Perfil en aluminio cromado.	550,00€

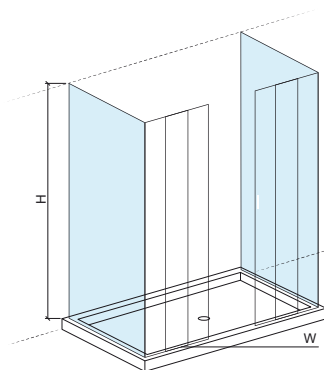
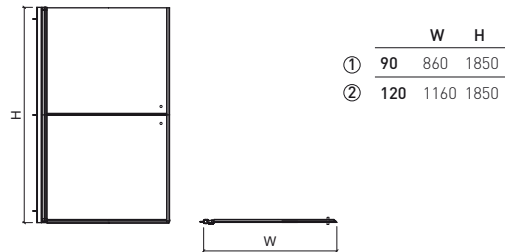

	W	H	MIN	MAX
①	70	700	1900	690 710
②	75	750	1900	740 760
③	80	800	1900	790 810
④	90	900	1900	890 910

LEYENDA.

En caja

BL. BLANCO / CR. CROMO

STRADO

Plato de ducha



Referencia Descripción € Vidrio cr

8908900 ① MAMPARA STRADO 100 ENCASTRAR DCH. 972x1971mm / 37.0Kg
Mampara derecha en vidrio templado 6mm. Perfiles en aluminio ajustables de 0 a 20mm. Compatible con platos de ducha de 100x70/75/80/90.

8908901 ② MAMPARA STRADO 100 ENCASTRAR IZQ. 972x1971mm / 37.0Kg
Mampara izquierda en vidrio templado 6mm. Perfiles en aluminio ajustables de 0 a 20mm. Compatible con platos de ducha de 100x70/75/80/90.

8908910 ③ MAMPARA STRADO 100 DCH. PARA 1 PANEL 971x1971mm / 39.0Kg
Mampara derecha en vidrio templado 6mm con un panel. Perfiles en aluminio ajustables de 0 a 20mm. Compatible con platos de ducha de 100x70/75/80/90.

8908911 ④ MAMPARA STRADO 100 IZQ. PARA 1 PANEL 971x1971mm / 39.0Kg
Mampara izquierda en vidrio templado 6mm con un panel. Perfiles en aluminio ajustables de 0 a 20mm. Compatible con platos de ducha de 100x70/75/80/90.

8908920 ⑤ MAMPARA STRADO 100 DCH. PARA 2 PANELES 952x1971mm / 40.0Kg
Mampara derecha en vidrio templado 6mm con dos paneles. Perfiles en aluminio ajustables de 0 a 20mm. Compatible con platos de ducha de 100x70/75/80/90.

8908921 ⑥ MAMPARA STRADO 100 IZQ. PARA 2 PANELES 952x1971mm / 40.0Kg
Mampara izquierda en vidrio templado 6mm con dos paneles. Perfiles en aluminio ajustables de 0 a 20mm. Compatible con platos de ducha de 100x70/75/80/90.

Referencia Descripción € Vidrio cr

8903700 ① MAMPARA STRADO 120 ENCASTRAR DCH. 1201x1970mm / 46.0Kg
Mampara derecha en vidrio templado 6mm. Perfiles en aluminio ajustables de 0 a 20mm. Compatible con platos de ducha de 120x70/75/80/90.

8903701 ② MAMPARA STRADO 120 ENCASTRAR IZQ. 1201x1970mm / 46.0Kg
Mampara izquierda en vidrio templado 6mm. Perfiles en aluminio ajustables de 0 a 20mm. Compatible con platos de ducha de 120x70/75/80/90.

8903710 ③ MAMPARA STRADO 120 DCH. PARA 1 PANEL 1201x1970mm / 48.0Kg
Mampara derecha en vidrio templado 6mm con un panel. Perfiles en aluminio ajustables de 0 a 20mm. Compatible con platos de ducha de 120x70/75/80/90.

8903711 ④ MAMPARA STRADO 120 IZQ. PARA 1 PANEL 1201x1970mm / 48.0Kg
Mampara izquierda en vidrio templado 6mm con un panel. Perfiles en aluminio ajustables de 0 a 20mm. Compatible con platos de ducha de 120x70/75/80/90.

8903720 ⑤ MAMPARA STRADO 120 DCH. PARA 2 PANELES 1182x1970mm / 49.0Kg
Mampara derecha en vidrio templado 6mm con dos paneles. Perfiles en aluminio ajustables de 0 a 20mm. Compatible con platos de ducha de 120x70/75/80/90.

8903721 ⑥ MAMPARA STRADO 120 IZQ. PARA 2 PANELES 1182x1970mm / 49.0Kg
Mampara izquierda en vidrio templado 6mm con dos paneles. Perfiles en aluminio ajustables de 0 a 20mm. Compatible con platos de ducha de 120x70/75/80/90.

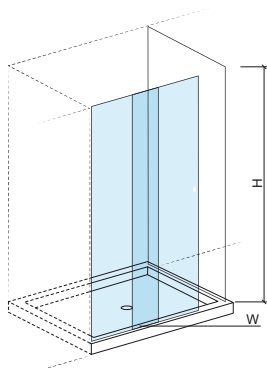

	W	H	MIN	MAX
①	100	972	1971	992 1011
②	100	972	1971	992 1011
③	100	971	1971	966 986
④	100	971	1971	966 986
⑤	100	952	1971	942 962
⑥	100	952	1971	942 962

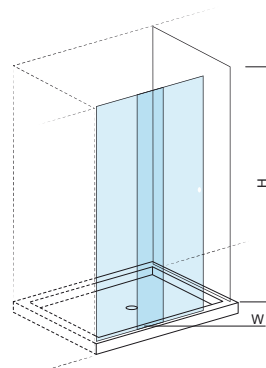

	W	H	MIN	MAX
①	120	1201	1970	1191 1011
②	120	1201	1970	1191 1011
③	120	1201	1970	1191 1211
④	120	1201	1970	1191 1211
⑤	120	1182	1970	1172 1192
⑥	120	1182	1970	1172 1192

LEYENDA.

☞ Mampara derecha ☞ Mampara izquierda ☞ En caja

CR. CROMO

STRADO

Plato de ducha

Referencia	Descripción	€ Vidrio cr
8903800 ①	MAMPARA STRADO 140 ENCASTRAR DCH. 1401x1970mm / 52.0Kg Mampara derecha en vidrio templado 6mm. Perfiles en aluminio ajustables de 0 a 20mm. Compatible con platos de ducha de 140x70/75/80/90.	1.408,00€
8903801 ②	MAMPARA STRADO 140 ENCASTRAR IZQ. 1401x1970mm / 52.0Kg Mampara izquierda en vidrio templado 6mm. Perfiles en aluminio ajustables de 0 a 20mm. Compatible con platos de ducha de 140x70/75/80/90.	1.408,00€
8903810 ③	MAMPARA STRADO 140 DCH. PARA 1 PANEL 1408x1970mm / 54.0Kg Mampara derecha en vidrio templado 6mm con un panel. Perfiles en aluminio ajustables de 0 a 20mm. Compatible con platos de ducha de 140x70/75/80/90.	1.595,00€
8903811 ④	MAMPARA STRADO 140 IZQ. PARA 1 PANEL 1408x1970mm / 54.0Kg Mampara izquierda en vidrio templado 6mm con un panel. Perfiles en aluminio ajustables de 0 a 20mm. Compatible con platos de ducha de 140x70/75/80/90.	1.595,00€
8903820 ⑤	MAMPARA STRADO 140 DCH. PARA 2 PANELES 1401x1970mm / 55.0Kg Mampara derecha en vidrio templado 6mm con dos paneles. Perfiles en aluminio ajustables de 0 a 20mm. Compatible con platos de ducha de 140x70/75/80/90.	1.650,00€
8903821 ⑥	MAMPARA STRADO 140 IZQ. PARA 2 PANELES 1401x1970mm / 55.0Kg Mampara izquierda en vidrio templado 6mm con dos paneles. Perfiles en aluminio ajustables de 0 a 20mm. Compatible con platos de ducha de 140x70/75/80/90.	1.650,00€

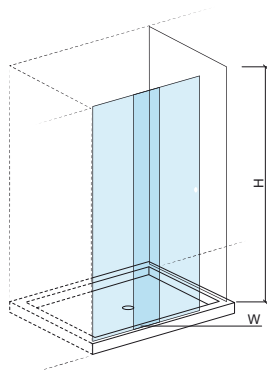

	W	H	MIN	MAX
①	140	1401	1970	1391 1411
②	140	1401	1970	1391 1411
③	140	1408	1970	1398 1418
④	140	1408	1970	1398 1418
⑤	140	1401	1970	1391 1411
⑥	140	1401	1970	1391 1411

Referencia	Descripción	€ Vidrio cr
8903900 ①	MAMPARA STRADO 160 ENCASTRAR DCH. 1602x1970mm / 52.0Kg Mampara derecha en vidrio templado 6mm. Perfiles en aluminio ajustables de 0 a 20mm. Compatible con platos de ducha de 160x70/75/80/90.	1.489,00€
8903901 ②	MAMPARA STRADO 160 ENCASTRAR IZQ. 1602x1970mm / 52.0Kg Mampara izquierda en vidrio templado 6mm. Perfiles en aluminio ajustables de 0 a 20mm. Compatible con platos de ducha de 160x70/75/80/90.	1.489,00€
8903910 ③	MAMPARA STRADO 160 DCH. PARA 1 PANEL 1608x1971mm / 54.0Kg Mampara derecha en vidrio templado 6mm con un panel. Perfiles en aluminio ajustables de 0 a 20mm. Compatible con platos de ducha de 160x70/75/80/90.	1.678,00€
8903911 ④	MAMPARA STRADO 160 IZQ. PARA 1 PANEL 1608x1971mm / 54.0Kg Mampara izquierda en vidrio templado 6mm con un panel. Perfiles en aluminio ajustables de 0 a 20mm. Compatible con platos de ducha de 160x70/75/80/90.	1.678,00€
8903920 ⑤	MAMPARA STRADO 160 DCH. PARA 2 PANELES 1582x1970mm / 55.0Kg Mampara derecha en vidrio templado 6mm con dos paneles. Perfiles en aluminio ajustables de 0 a 20mm. Compatible con platos de ducha de 160x70/75/80/90.	1.705,00€
8903921 ⑥	MAMPARA STRADO 160 IZQ. PARA 2 PANELES 1582x1970mm / 55.0Kg Mampara izquierda en vidrio templado 6mm con dos paneles. Perfiles en aluminio ajustables de 0 a 20mm. Compatible con platos de ducha de 160x70/75/80/90.	1.705,00€

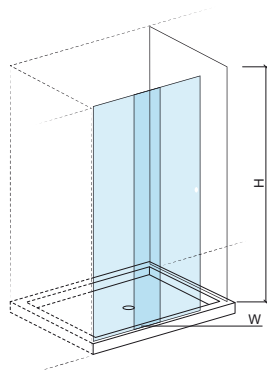

	W	H	MIN	MAX
①	160	1602	1970	1592 1611
②	160	1602	1970	1592 1611
③	160	1608	1971	1598 1618
④	160	1608	1971	1598 1618
⑤	160	1582	1970	1572 1592
⑥	160	1582	1970	1572 1592

LEYENDA.

En caja

Mampara izquierda

Mampara derecha

CR. CROMO



Referencia	Descripción	€ Vidrio cr
8904100	① MAMPARA STRADO 170 ENCASTRAR DCH. 1702x1970mm / 55.0Kg Mampara derecha en vidrio templado 6mm. Perfiles en aluminio ajustables de 0 a 20mm. Compatible con platos de ducha de 170x70/75/80/90.	1.522,00€
8904101	② MAMPARA STRADO 170 ENCASTRAR IZQ. 1702x1970mm / 55.0Kg Mampara izquierda en vidrio templado 6mm. Perfiles en aluminio ajustables de 0 a 20mm. Compatible con platos de ducha de 170x70/75/80/90.	1.522,00€
8904110	③ MAMPARA STRADO 170 DCH. PARA 1 PANEL 1708x1970mm / 57.0Kg Mampara derecha en vidrio templado 6mm con un panel. Perfiles en aluminio ajustables de 0 a 20mm. Compatible con platos de ducha de 170x70/75/80/90.	1.705,00€
8904111	④ MAMPARA STRADO 170 IZQ. PARA 1 PANEL 1708x1970mm / 57.0Kg Mampara izquierda en vidrio templado 6mm con un panel. Perfiles en aluminio ajustables de 0 a 20mm. Compatible con platos de ducha de 170x70/75/80/90.	1.705,00€
8904120	⑤ MAMPARA STRADO 170 DCH. PARA 2 PANELES 1682x1970mm / 58.0Kg Mampara derecha en vidrio templado 6mm con dos paneles. Perfiles en aluminio ajustables de 0 a 20mm. Compatible con platos de ducha de 170x70/75/80/90.	1.716,00€
8904121	⑥ MAMPARA STRADO 170 IZQ. PARA 2 PANELES 1682x1970mm / 58.0Kg Mampara izquierda en vidrio templado 6mm con dos paneles. Perfiles en aluminio ajustables de 0 a 20mm. Compatible con platos de ducha de 170x70/75/80/90.	1.716,00€

Referencia	Descripción	€ Vidrio cr
8904200	① MAMPARA STRADO 180 ENCASTRAR DCH. 1801x1969mm Mampara derecha en vidrio templado 6mm. Perfiles en aluminio ajustables de 0 a 20mm. Compatible con platos de ducha de 180x70/75/80/90.	1.623,00€
8904201	② MAMPARA STRADO 180 ENCASTRAR IZQ. 1801x1969mm Mampara izquierda en vidrio templado 6mm. Perfiles en aluminio ajustables de 0 a 20mm. Compatible con platos de ducha de 180x70/75/80/90.	1.623,00€
8904210	③ MAMPARA STRADO 180 DCH. PARA 1 PANEL 1801x1969mm / 57.0Kg Mampara derecha en vidrio templado 6mm con un panel. Perfiles en aluminio ajustables de 0 a 20mm. Compatible con platos de ducha de 180x70/75/80/90.	1.788,00€
8904211	④ MAMPARA STRADO 180 IZQ. PARA 1 PANEL 1801x1969mm / 57.0Kg Mampara izquierda en vidrio templado 6mm con un panel. Perfiles en aluminio ajustables de 0 a 20mm. Compatible con platos de ducha de 180x70/75/80/90.	1.788,00€
8904220	⑤ MAMPARA STRADO 180 DCH. PARA 2 PANELES 1801x1969mm / 58.0Kg Mampara derecha en vidrio templado 6mm con dos paneles. Perfiles en aluminio ajustables de 0 a 20mm. Compatible con platos de ducha de 180x70/75/80/90.	1.843,00€
8904221	⑥ MAMPARA STRADO 180 IZQ. PARA 2 PANELES 1801x1969mm / 58.0Kg Mampara izquierda en vidrio templado 6mm con dos paneles. Perfiles en aluminio ajustables de 0 a 20mm. Compatible con platos de ducha de 180x70/75/80/90.	1.843,00€

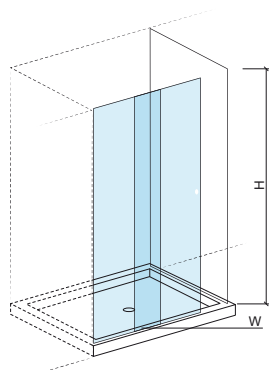

	W	H	MIN	MAX
①	170	1702	1970	1691 1711
②	170	1702	1970	1691 1711
③	170	1708	1970	1698 1718
④	170	1708	1970	1698 1718
⑤	170	1682	1970	1672 1692
⑥	170	1682	1970	1672 1692

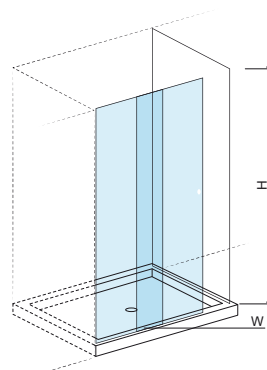

	W	H	MIN	MAX
①	180	1801	1969	1791 1811
②	180	1801	1969	1791 1811
③	180	1801	1969	1791 1818
④	180	1801	1969	1791 1818
⑤	180	1801	1969	1791 1811
⑥	180	1801	1969	1791 1811

LEYENDA.

Mampara derecha Mampara izquierda En caja

STRADO

Plato de ducha

Referencia	Descripción	€ Vidrio cr
8906610	① PANEL FIJO STRADO 70 700x1970mm / 21.0Kg Panel fijo en vidrio templado 6mm. Perfiles en aluminio ajustables de 0 a 20mm. Compatible con platos de ducha de 70cm de ancho.	252,00€
8906710	② PANEL FIJO STRADO 75 751x1970mm / 24.0Kg Panel fijo en vidrio templado 6mm. Perfiles en aluminio ajustables de 0 a 20mm. Compatible con platos de ducha de 75cm de ancho.	292,00€
8906810	③ PANEL FIJO STRADO 80 801x1970mm / 26.0Kg Panel fijo en vidrio templado 6mm. Perfiles en aluminio ajustables de 0 a 20mm. Compatible con platos de ducha de 80cm de ancho.	413,00€
8906910	④ PANEL FIJO STRADO 90 901x1970mm / 29.0Kg Panel fijo en vidrio templado 6mm. Perfiles en aluminio ajustables de 0 a 20mm. Compatible con platos de ducha de 90cm de ancho.	523,00€

Referencia	Descripción	€ Vidrio cr
890662	① PAR DE PANELES FIJOS STRADO 70 700x1970mm / 40.0Kg Par de paneles fijos en vidrio templado 6mm. Perfiles en aluminio ajustables de 0 a 20mm. Compatible con platos de ducha de 70cm de ancho.	478,00€
890672	② PAR DE PANELES FIJOS STRADO 75 751x1970mm / 43.0Kg Par de paneles fijos en vidrio templado 6mm. Perfiles en aluminio ajustables de 0 a 20mm. Compatible con platos de ducha de 75cm de ancho.	517,00€
890682	③ PAR DE PANELES FIJOS STRADO 80 801x1970mm / 48.0Kg Par de paneles fijos en vidrio templado 6mm. Perfiles en aluminio ajustables de 0 a 20mm. Compatible con platos de ducha de 80cm de ancho.	798,00€
890692	④ PAR DE PANELES FIJOS STRADO 90 901x1970mm / 53.0Kg Par de paneles fijos en vidrio templado 6mm. Perfiles en aluminio ajustables de 0 a 20mm. Compatible con platos de ducha de 90cm de ancho.	950,00€

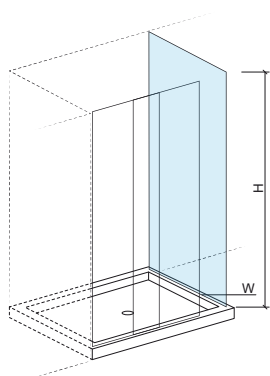

		W	H	MIN	MAX
①	70 (x1)	700	1970	677	692
②	75 (x1)	751	1970	731	751
③	80 (x1)	801	1970	749	769
④	90 (x1)	901	1970	849	869

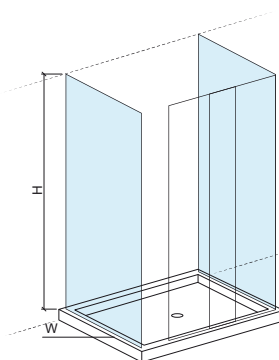

		W	H	MIN	MAX
①	70 (x2)	700	1970	677	692
②	75 (x2)	751	1970	731	751
③	80 (x2)	801	1970	749	769
④	90 (x2)	901	1970	849	869

LEYENDA.

En caja

CR. CROMO

COMPATIBILIDAD

mampara

platos de ducha

NEW WCCARE 90 Marina 90x70 95090070; Marina 90x80 95090080
Marina 90x90 95090090; Marina 100x90 95100090
Marina 110x90 95110090; Marina 120x90 95120090
Marina 130x90 95130090; Marina 140x90 95140090
Marina 150x90 95150090; Marina 160x90 95160090
Marina 170x90 95170090; Marina 180x90 95180090
Marina 190x90 95190090
Quadra 90x90 107050
Waterline 90x90 107500/107780
Stepin 90x90 107540; Stepin 120x90 107612
Piano 120x90 802440/802050
Piano 90x90 803530/803560/803590/803630
Strado 102x90 800850/800760
Open 120x90 801320/801020
New WcCare 120x90 800900
Millennium 90x90 800070
Face 90x90 800280

NEW WCCARE 120 Marina 120x70 95120070; Marina 120x80 95120080
Marina 120x90 95120090
Waterline 120x70 107462
Waterline 120x80 107742
Stepin 120x70 107572; Stepin 120x80 107552
Stepin 120x90 107612
Piano 120x70 802410/803120/802050/802760
Piano 120x75 802420/803130/802060/802770
Piano 120x80 802430/803140/802070/802780
Piano 120x90 802440/803150/802080/802790
Strado 120x75 800720/800370; Strado 120x80 800810/800670
Strado 120x90 800850/800760
Open 120x70 801220/801170; Open 120x75 801250/800990
Open 120x80 801280/801010; Open 120x90 801320/801020
New WcCare 120x90 800900

SCREEN 100(a) Marina 100x70 95100070; Marina 100x80 95100080
STRADO 100 Marina 100x90 95100090
VERSUS 100 Waterline 100x70 107452; Waterline 100x80 107722
Stepin 100x70 107562; Stepin 100x80 107542
Piano 100x70 802360/803070/802010/802720
Piano 100x75 802370/803080/802020/802730
Piano 100x80 802380/803090/802030/802740
Piano 100x90 802390/803110/802040/802750
Piano 100x100(b) 803540/803570/803610/803640
Strado 100x75 800910/800890; Strado 100x80 800930/800920
Strado 100x90 800950/800940
Open 100x70 801210/801160; Open 100x75 801240/800960
Open 100x80 801270/800970; Open 100x90 801310/800980
Face 100x100 800290

(a) La versión con fijación lateral Ref.894101 es compatible con platos de ducha de longitud \geq 100cm y profundidad de 70-90cm, siempre que se garantice una entrada mínima lateral o frontal de 40cm.
(b) Sólo STRADO y VERSUS en la versión de encastrar.

mampara

platos de ducha

SCREEN 120(a) Marina 120x70 95120070; Marina 120x80 95120080
STRADO 120 Marina 120x90 95120090
VERSUS 120 Waterline 120x70 107462; Waterline 120x80 107742
Stepin 120x70 107572; Stepin 120x80 107552
Stepin 120x90 107612
Piano 120x70 802410/803120/802050/802760
Piano 120x75 802420/803130/802060/802770
Piano 120x80 802430/803140/802070/802780
Piano 120x90 802440/803150/802080/802790
Strado 120x75 800720/800370; Strado 120x80 800810/800670
Strado 120x90 800850/800760
Open 120x70 801220/801170; Open 120x75 801250/800990
Open 120x80 801280/801010; Open 120x90 801320/801020
New WcCare 120x90 800900

(a) La versión con fijación lateral Ref.894121 es compatible con platos de ducha de longitud \geq 120cm, siempre que se garantice una entrada mínima lateral o frontal de 40cm.

SCREEN 140(a) Marina 140x70 95140070; Marina 140x80 95140080
STRADO 140 Marina 140x90 95140090
VERSUS 140 Waterline 140x70 107512
Stepin 140x70 107622; Stepin 140x80 107632
Stepin 140x90 107642
Piano 140x70 802490/803210/802140/802850
Piano 140x75 802510/803220/802150/802860
Piano 140x80 802520/803230/802160/802870
Piano 140x90 802530/803240/802170/802880
Strado 140x75 800730/800380; Strado 140x80 800820/800680
Strado 140x90 800860/800770
Open 140x70 801230/801180; Open 140x75 801260/801030
Open 140x80 801290/801040; Open 140x90 801330/801050

(a) La versión con fijación lateral Ref.894141 es compatible con platos de ducha de longitud \geq 140cm, siempre que se garantice una entrada mínima lateral o frontal de 40cm.

SCREEN 160(a) Marina 160x70 95160070; Marina 160x80 95160080
STRADO 160 Marina 160x90 95160090
VERSUS 160 Piano 160x70 802580/803290/802230/802940
Piano 160x75 802590/803310/802240/802950
Piano 160x80 802610/803320/802250/802960
Piano 160x90 802620/803330/802260/802970
Strado 160x75 800740/800390; Strado 160x80 800830/800690
Strado 160x90 800870/800780
Open 160x70 801630/801430; Open 160x75 801640/801440
Open 160x80 801650/801450; Open 160x90 801660/801460

(a) La versión con fijación lateral Ref.894161 es compatible con platos de ducha de longitud \geq 160cm, siempre que se garantice una entrada mínima lateral o frontal de 40cm.

COMPATIBILIDAD

mampara	platos de ducha	mampara	platos de ducha
STRADO 170 VERSUS 170	Marina 170x70 95170070; Marina 170x80 95170080 Marina 170x90 95170090 Strado 170x75 800750/800410; Strado 170x80 800840/800710 Strado 170x90 800880/800790 Open 170x70 801630/801430; Open 170x75 801640/801440 Open 170x80 801650/801450; Open 170x90 801660/801460	PANEL VERSUS 70 PANEL STRADO 70	Marina 70x70 95070070; Marina 80x70 95080070 Marina 90x70 95090070; Marina 100x70 95100070 Marina 110x70 95110070; Marina 120x70 95120070 Marina 130x70 95130070; Marina 140x70 95140070 Marina 150x70 95150070; Marina 160x70 95160070 Marina 170x70 95170070; Marina 180x70 95180070 Marina 190x70 95190070 Extra-Large 140x70 107292 Moraira 70x70 107150; Moraira 85x70 107282 Waterline 90x70 107442; Waterline 100x70 107452 Waterline 107462; Waterline 140x70 107512 Stepin 100x70 107562; Stepin 120x70 107572 Stepin 140x70 107622 Piano 100x70 802360/803070/802010/802720 Piano 120x70 802410/803120/802050/802760 Piano 130x70 802450/803160/802090/802810 Piano 140x70 802490/803210/802140/802850 Piano 150x70 802540/803250/802180/802890 Piano 160x70 802580/803290/802230/802940 Piano 180x70 802630/803340/802270/802980 Piano 200x70 802670/803380/802320/803030 Mosaico 70x70 800230/800430/800420/800220/800210 Open 100x70 801210/801160; Open 120x70 801220/801170 Open 140x70 801230/801180; Open 150x70 801590/801380 Open 160x70 801630/801430; Open 170x70 801670/801470
STRADO 180 VERSUS 180	Marina 180x70 95180070; Marina 180x80 95180080 Marina 180x90 95180090 Piano 180x70 802630/803340/802270/802980 Piano 180x75 802640/803350/802280/802990 Piano 180x80 802650/803360/802290/803010 Piano 180x90 802660/803370/802310/803020 Open 180x75 801720/801520; Open 180x80 801730/801530		
VERSUS 75	Moraira 75x75 107160 Mosaico 75x75 800260/800450/800440/800250/800240		
VERSUS 80	Marina 80x80 95080080 Waterline 80x80 107480/107470 Stepin 80x80 107520 Piano 80x80 803520/803550/803580/803620		
VERSUS 90	Marina 90x90 95090090 Stepin 90x90 107530 Piano 90x90 803530/803560/803590/803630 Millennium 90x90 800070 Face 90x90 800280		
VERSUS 90x70	Waterline 90x70 107442		
VERSUS 150	Marina 150x70 95150070; Marina 150x80 95150080 Marina 150x90 95150090 Piano 150x70 802540/803250/802180/802890 Piano 150x75 802550/803260/802190/802910 Piano 150x80 802560/803270/802210/802920 Piano 150x90 802570/803280/802220/802930 Open 150x70 801590/801380		

COMPATIBILIDAD

mampara

platos de ducha

PANEL VERSUS 75
PANEL STRADO 75

Moraira 75x75 107160
Piano 100x75 802370/803080/802020/802730
Piano 120x75 802420/803130/802060/802770
Piano 130x75 802460/803170/802110/802820
Piano 140x75 802510/803220/802150/802860
Piano 150x75 802550/803260/802190/802910
Piano 160x75 802590/803310/802240/802950
Piano 180x75 802640/803350/802280/802990
Piano 200x75 802680/803390/802330/803040
Mosaico 75x75 800260/800450/800440/800250/800240
Strado 100x75 800910/800890; Strado 120x75 800720/800370
Strado 140x75 800730/800380; Strado 160x75 800740/800390
Strado 170x75 800750/800410
Open 100x75 801240/800960; Open 120x75 801250/800990
Open 140x75 801260/801030; Open 160x75 801640/801440
Open 170x75 801680/801480; Open 180x75 801720/801520

PANEL VERSUS 80
PANEL STRADO 80

Marina 80x70 95080070; Marina 80x80 95080080
Marina 90x80 95090080; Marina 100x80 95100080
Marina 110x80 95110080; Marina 120x80 95120080
Marina 130x80 95130080; Marina 140x80 95140080
Marina 150x80 95150080; Marina 160x80 95160080
Marina 170x80 95170080; Marina 180x80 95180080
Marina 190x80 95190080
Waterline 80x80 107480/107470; Waterline 100x80 107722
Stepin 80x80 107520; Stepin 100x80 107542
Stepin 120x80 107552; Stepin 140x80 107632
Piano 100x80 802380/803090/802030/802740
Piano 120x80 802430/803140/802070/802780
Piano 130x80 802470/803180/802120/802830
Piano 140x80 802520/803230/802160/802870
Piano 150x80 802560/803270/802210/802920
Piano 160x80 802610/803320/802250/802960
Piano 180x80 802650/803360/802290/803010
Piano 200x80 802690/803410/802340/803050
Piano 80x80 803520/803550/803580/803620
Strado 100x80 800930/800920; Strado 120x80 800810/800670
Strado 140x80 800820/800680; Strado 160x80 800830/800690
Strado 170x80 800840/800710
Open 100x80 801270/800970; Open 120x80 801280/801010
Open 140x80 801290/801040; Open 160x80 801650/801450
Open 170x80 801690/801490; Open 180x80 801730/801530
WCA 80x90 800140

mampara

platos de ducha

PANEL VERSUS 90
PANEL STRADO 90

Marina 90x70 95090070; Marina 90x80 95090080
Marina 90x90 95090090; Marina 100x90 95100090
Marina 110x90 95110090; Marina 120x90 95120090
Marina 130x90 95130090; Marina 140x90 95140090
Marina 150x90 95150090; Marina 160x90 95160090
Marina 170x90 95170090; Marina 180x90 95180090
Marina 190x90 95190090
Quadra 90x90 107050
Waterline 90x90 107500/107780
Stepin 90x90 107540; Stepin 120x90 107612
Piano 120x90 802440/802050
Piano 90x90 803530/803560/803590/803630
Strado 102x90 800850/800760
Open 120x90 801320/801020
New WcCare 120x90 800900
Millennium 90x90 800070
Face 90x90 800280





**Cuarto de baño**

- 311 WCA
- 313 Line 42
- 316 Status
- 317 Advance
- 319 Master 40
- 322 Tube
- 327 Tube Eco
- 329 New Ícone
- 336 Ícone
- 338 Ícone Eco
- 339 Torus
- 341 Alfa
- 343 Single Plus
- 344 Single
- 346 Start
- 347 Easy
- 349 B-Toch
- 351 Cetus Basic
- 352 Rimini
- 354 Lock
- 355 Eco
- 357 XS NEW
- 357 Simple 30

Mini-Mezcladores

- 358 **Electrónica**
- 359 Basic
- 360 Hera
- 360 Bio
- 361 Advance NEW
- 361 Wave NEW
- 362 Twocare NEW
- 362 Novel NEW
- 363 Tube
- 364 Unit
- 365 Control remoto
- 366 Plan

Cocina

- 367 Torus
- 368 Tube
- 369 Alfa
- 370 Kopa NEW
- 370 Mixa
- 371 Start
- 371 Easy
- 372 Cetus Basic
- 372 Advance
- 373 Master 40
- 374 **Manoduchas**
- 377 **Cabezales de ducha**
- 380 **Soportes para cabezales**
- 381 **Conjuntos**
- 382 **Barras deslizantes**
- 384 **Kits ducha**
- 388 **Inyectores / Toma de agua**
- 389 **Soportes**
- 389 **Flexos**
- 390 **Componentes**



> P. 390 VÁLVULAS

Referencia	Descripción	€ Cromo
------------	-------------	---------

5114300	MEZCLADOR MONOMANDO LAVABO CAÑO ALTO WCA C/VÁLVULA TIC-TAC 45x173x275mm / 3.0Kg Incluye flexos C/F inox, válvula y kit de fijación.	345,00€
----------------	--	----------------

5114301	MEZCLADOR MONOMANDO LAVABO CAÑO ALTO WCA S/VDA 45x173x275mm / 3.0Kg Incluye flexos C/F inox y kit de fijación.	294,00€
----------------	---	----------------

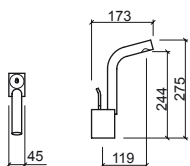

Referencia	Descripción	€ Cromo
------------	-------------	---------

5110400	MEZCLADOR MONOMANDO BIDE WCA C/VÁLVULA TIC-TAC 45x164x140mm / 2.4Kg Incluye flexos C/F inox, válvula y kit de fijación.	325,00€
----------------	--	----------------

5110401	MEZCLADOR MONOMANDO BIDE WCA S/VDA 45x164x140mm / 2.4Kg Incluye flexos C/F inox y kit de fijación.	274,00€
----------------	---	----------------

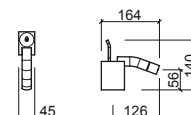

Referencia	Descripción	€ Cromo
------------	-------------	---------

5110300	MEZCLADOR MONOMANDO LAVABO WCA C/VÁLVULA TIC-TAC 45x173x140mm / 2.7Kg Incluye flexos C/F inox, válvula y kit de fijación.	325,00€
----------------	--	----------------

5110301	MEZCLADOR MONOMANDO LAVABO WCA S/VDA 45x173x140mm / 2.4Kg Incluye flexos C/F inox y kit de fijación.	274,00€
----------------	---	----------------

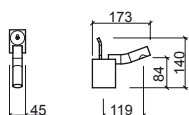

Referencia	Descripción	€ Cromo
------------	-------------	---------

5110101	MEZCLADOR MONOMANDO LAVABO WCA FIJACIÓN A SUELO CAÑO L Ø123x279x1073mm / 12.7Kg Incluye flexos C/F inox, base de entrada de agua y kit de fijación.	1.712,00€
----------------	--	------------------

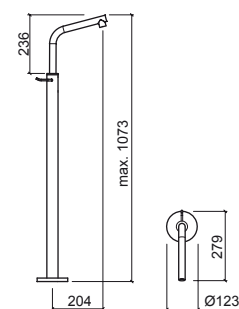

LEYENDA.

En caja

WCA



Referencia	Descripción	€ Cromo
5110001	MEZCLADOR MONOMANDO LAVABO WCA FIJACIÓN A SUELO CAÑO CURVO ☞ Ø123x238x1062mm / 12.6Kg Incluye flexos C/F inox, base de entrada de agua y kit de fijación.	1.712,00€

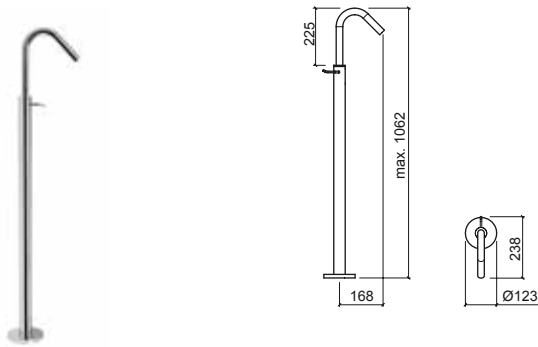

Referencia	Descripción	€ Cromo
5112801	MEZCLADOR BAÑERA WCA C/DUCHA FIJA ☞ 158x223x1535mm / 7.2Kg Incluye flexos C/F inox, caja y kit de fijación.	512,00€

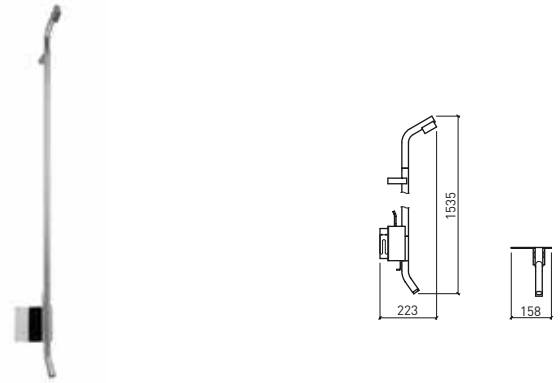

Referencia	Descripción	€ Cromo
5112701	MEZCLADOR DUCHA WCA C/DUCHA FIJA ☞ 158x223x1400mm / 6.9Kg Incluye flexos C/F inox, caja y kit de fijación.	411,00€

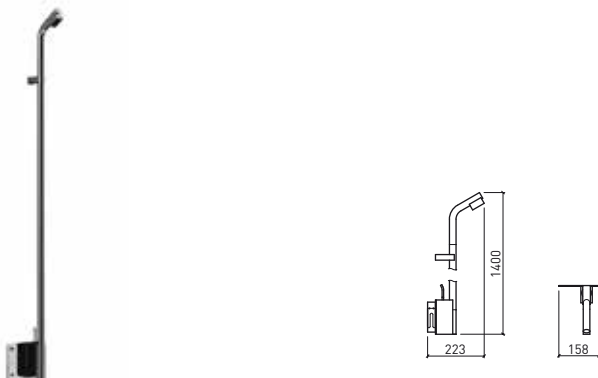



> P. 390 VÁLVULAS

Referencia	Descripción	€ Cromo	€ Color
5554301	MEZCLADOR MONOMANDO LAVABO CAÑO ALTO LINE 42 S/VDA 50x198x327mm / 2.3Kg Incluye flexos C/F inox y kit de fijación. Colores disponibles: cromado, blanco o negro. Presión a 3 Bar con apertura total (50% fría + 50% caliente): 7.8l/m	429,00€	453,00€
5554301	MEZCLADOR MONOMANDO LAVABO CAÑO ALTO LINE 42 S/VDA 50x198x327mm / 2.3Kg Incluye flexos C/F inox y kit de fijación. Colores disponibles: níquel. Presión a 3 Bar con apertura total (50% fría + 50% caliente): 7.8l/m		583,00€
5554301	MEZCLADOR MONOMANDO LAVABO CAÑO ALTO LINE 42 S/VDA 50x198x327mm / 2.3Kg Incluye flexos C/F inox y kit de fijación. Colores disponibles: grafito, cobre o dorado. Presión a 3 Bar con apertura total (50% fría + 50% caliente): 7.8l/m		608,00€
5554301	MEZCLADOR MONOMANDO LAVABO CAÑO ALTO LINE 42 S/VDA 50x198x327mm / 2.3Kg Incluye flexos C/F inox y kit de fijación. Colores disponibles: rainbow. Presión a 3 Bar con apertura total (50% fría + 50% caliente): 7.8l/m		608,00€



Referencia	Descripción	€ Cromo	€ Color
5550301	MEZCLADOR MONOMANDO LAVABO LINE 42 S/VDA 50x147x193mm / 1.6Kg Incluye flexos C/F inox y kit de fijación. Colores disponibles: cromado, blanco o negro. Presión a 3 Bar con apertura total (50% fría + 50% caliente): 7.8l/m	277,00€	301,00€
5550301	MEZCLADOR MONOMANDO LAVABO LINE 42 S/VDA 50x147x193mm / 1.6Kg Incluye flexos C/F inox y kit de fijación. Colores disponibles: níquel. Presión a 3 Bar con apertura total (50% fría + 50% caliente): 7.8l/m		362,00€
5550301	MEZCLADOR MONOMANDO LAVABO LINE 42 S/VDA 50x147x193mm / 1.6Kg Incluye flexos C/F inox y kit de fijación. Colores disponibles: grafito, cobre o dorado. Presión a 3 Bar con apertura total (50% fría + 50% caliente): 7.8l/m		385,00€

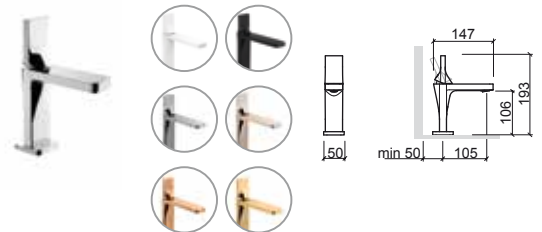

Referencia	Descripción	€ Cromo	€ Color
5557301	MEZCLADOR MONOMANDO LAVABO SENIOR LINE 42 S/VDA 50x167x218mm / 1.8Kg Incluye flexos C/F inox y kit de fijación. Colores disponibles: cromado, blanco o negro. Presión a 3 Bar con apertura total (50% fría + 50% caliente): 7.8l/m	352,00€	380,00€

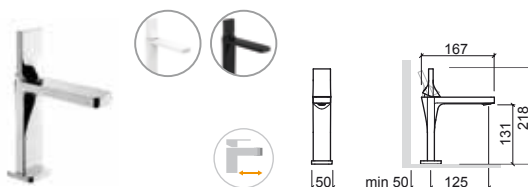

Referencia	Descripción	€ Cromo	€ Color
5550401	MEZCLADOR MONOMANDO BÍDE LINE 42 S/VDA 50x129x172mm / 1.5Kg Incluye flexos C/F inox y kit de fijación. Colores disponibles: cromado, blanco o negro. Presión a 3 Bar con apertura total (50% fría + 50% caliente): 7.8l/m	277,00€	301,00€

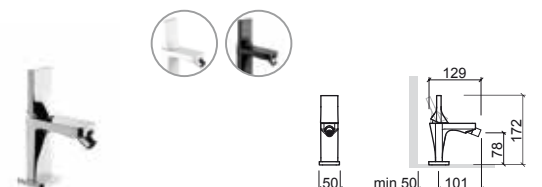

LEYENDA.

Mezclador senior En caja

LINE 42



Referencia	Descripción	€ Cromo	€ Color
------------	-------------	---------	---------

5550801 **MEZCLADOR MONOMANDO BANERA LINE 42 S/MANODUCHA** **283,00€** **307,00€**
 220x176x130mm / 2.3Kg
 No incluye flexo, ni manoducha y soporte.
 Colores disponibles: **cromado, blanco o negro.**
 Presión a 3 Bar con apertura total (50% fría + 50% caliente): 14.5l/m

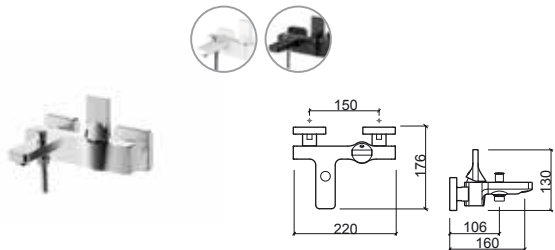

Referencia	Descripción	€ Cromo	€ Color
------------	-------------	---------	---------

5550701 **MEZCLADOR MONOMANDO DUCHA LINE 42 S/MANODUCHA** **277,00€** **301,00€**
 220x78x135mm / 2.0Kg
 No incluye flexo, ni manoducha y soporte.
 Colores disponibles: **cromado, blanco o negro.**
 Presión a 3 Bar con apertura total (50% fría + 50% caliente): 22.5l/m

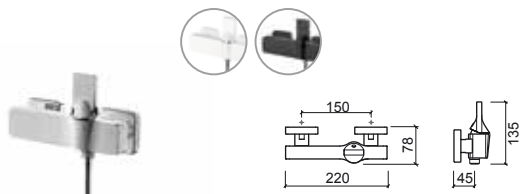

Referencia	Descripción	€ Cromo
------------	-------------	---------

5552301 **MEZCLADOR ENCASTRAR LAVABO LINE 42** **387,00€**
 209x196x105mm / 2.6Kg
 Incluye aro en inox - opción de instalación con caja de encastrar Ref. 5C556701 (no incluida).
 Presión a 3 Bar con apertura total (50% fría + 50% caliente): 13.5l/m

NEW

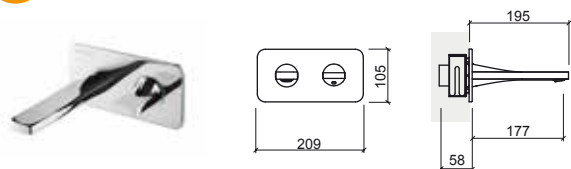

Referencia	Descripción	€ Cromo
------------	-------------	---------

5552701 **MEZCLADOR ENCASTRAR DUCHA LINE 42** **403,00€**
 209x77x105mm / 2.2Kg
 Incluye aro en inox - opción de instalación con caja de encastrar Ref. 5C556701 (no incluida).
 Presión a 3 Bar con apertura total (50% fría + 50% caliente): 18.0l/m

NEW

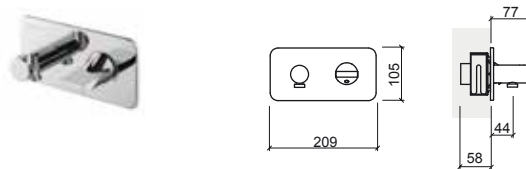

Referencia	Descripción	€ Cromo
------------	-------------	---------

5557101 **MEZCLADOR ENCASTRAR 3 VÍAS LINE 42** **251,00€**
 163x76x105mm / 1.6Kg
 Incluye aro en inox - opción de instalación con caja de encastrar Ref. 5C556701 (no incluida).
 Presión a 3 Bar con apertura total (50% fría + 50% caliente): 18.0l/m

NEW

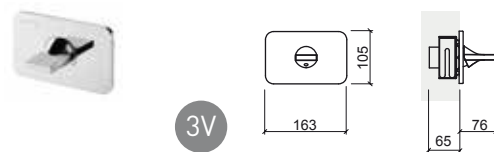

Referencia	Descripción	€ Cromo
------------	-------------	---------

5556701 **MEZCLADOR ENCASTRAR 4 VÍAS LINE 42 C/INVERSOR P/MANODUCHA Y SALIDA LIBRE** **394,00€**
 328x77x105mm / 3.5Kg
 Incluye aro en inox - opción de instalación con caja de encastrar Ref. 5C556701 (no incluida).
 Presión a 3 Bar con apertura total (50% fría + 50% caliente): 12.0l/m **(salida s/flexo y manoducha).**
 Presión a 3 Bar con apertura total (50% fría + 50% caliente): 18.0l/m **(salida libre superior).**

NEW

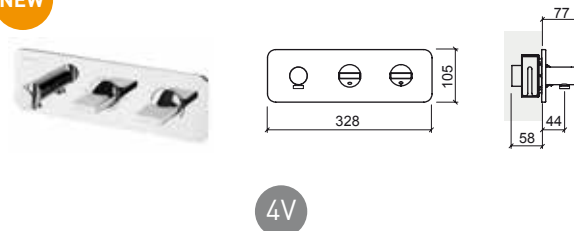

LEYENDA.

En caja



> P. 390 VÁLVULAS

Referencia	Descripción	€ Cromo
------------	-------------	---------

5557801	MEZCLADOR ENCASTRAR 4 VÍAS LINE 42 C/INVERSOR P/CAÑO Y SALIDA LIBRE 328x196x105mm / 3.8Kg Incluye aro en inox - opción de instalación con caja de encastrar Ref. 5C556701 (no incluida). Presión a 3 Bar con apertura total (50% fría + 50% caliente): 11.5U/m (salida s/flexo y manoducha). Presión a 3 Bar con apertura total (50% fría + 50% caliente): 18.0U/m (salida libre superior).	427,00€
----------------	--	----------------

NEW

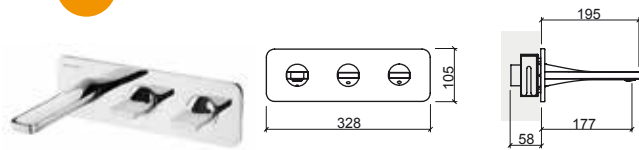

4V

Referencia	Descripción	€ Cromo
------------	-------------	---------

5552801	MEZCLADOR ENCASTRAR 4 VÍAS LINE 42 C/INVERSOR P/MANODUCHA Y CAÑO 379x196x105mm / 4.5Kg Incluye aro en inox - opción de instalación con caja de encastrar Ref. 5C556701 (no incluida). Presión a 3 Bar con apertura total (50% fría + 50% caliente): 12.0U/m (salida s/flexo y manoducha). Presión a 3 Bar con apertura total (50% fría + 50% caliente): 11.5U/m (salida libre superior).	458,00€
----------------	---	----------------

NEW

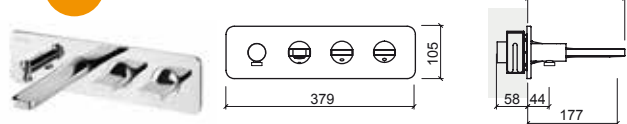

4V

Referencia	Descripción	€ Cromo
------------	-------------	---------

5C552301	① CAJA P/MEZCLADOR DE ENCASTRAR LAVABO/DUCHA LINE 42 214x116x178 / 1.1Kg En Inox. Para Ref. 5552301 y 5552701.	69,00€
5C557101	② CAJA P/MEZCLADOR DE ENCASTRAR 3 VÍAS LINE 42 172x116x178 / 0.9Kg En Inox. Para Ref. 5557101.	69,00€
5C556701	③ CAJA P/MEZCLADOR DE ENCAST. 4 VÍAS LINE 42 C/INVERSOR P/MANODUCHA Y SALIDA LIBRE 337x116x178 / 1.8Kg En Inox. Para Ref. 5556701 y 5557801.	86,00€
5C552801	④ CAJA P/MEZCLADOR DE ENCAST. 4 VÍAS LINE 42 C/INVERSOR P/MANODUCHA Y CAÑO 388x116x178 / 1.2Kg En Inox. Para Ref. 5552801.	86,00€

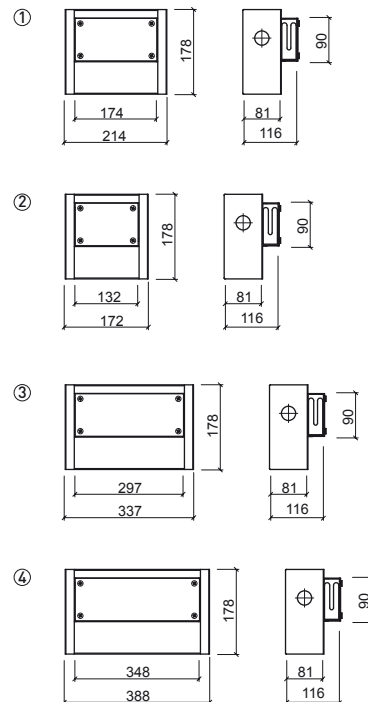

LEYENDA.

En caja

STATUS



> P. 390 VÁLVULAS

Referencia	Descripción	€ Cromo
5394300	MEZCLADOR MONOMANDO LAVABO CAÑO ALTO STATUS C/VDA 76x171x300mm / 2.3Kg Incluye flexos C/F inox, VDA y kit de fijación. Presión a 3 Bar con apertura total (50% fría + 50% caliente): 10.9l/m	337,00€
5394301	MEZCLADOR MONOMANDO LAVABO CAÑO ALTO STATUS S/VDA 76x171x300mm / 2.0Kg Incluye flexos C/F inox y kit de fijación. Presión a 3 Bar con apertura total (50% fría + 50% caliente): 10.9l/m	310,00€

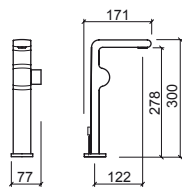

Referencia	Descripción	€ Cromo
5390400	MEZCLADOR MONOMANDO BIDE STATUS C/VDA 77x138x137mm / 1.9Kg Incluye flexos C/F inox, VDA y kit de fijación.	234,00€
5390401	MEZCLADOR MONOMANDO BIDE STATUS S/VDA 77x138x137mm / 1.8Kg Incluye flexos C/F inox y kit de fijación.	219,00€

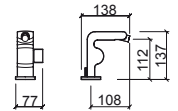

Referencia	Descripción	€ Cromo
5390300	MEZCLADOR MONOMANDO LAVABO STATUS C/VDA 77x171x181mm / 2.1Kg Incluye flexos C/F inox, VDA y kit de fijación.	231,00€
5390301	MEZCLADOR MONOMANDO LAVABO STATUS S/VDA 77x171x181mm / 2.0Kg Incluye flexos C/F inox y kit de fijación.	217,00€

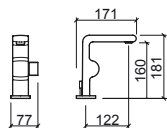

Referencia	Descripción	€ Cromo
5390801	MEZCLADOR MONOMANDO BAÑERA STATUS S/MANODUCHA 232x175x81mm / 2.2Kg No incluye flexo, ni manoducha y soporte.	267,00€

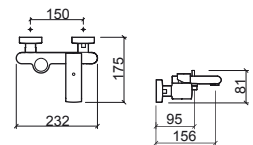

Referencia	Descripción	€ Cromo
5390701	MEZCLADOR MONOMANDO DUCHA STATUS S/MANODUCHA 232x91x87mm / 1.5Kg No incluye flexo, ni manoducha y soporte.	224,00€

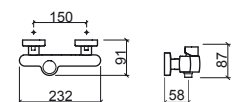

LEYENDA.

En caja



> P. 390 VÁLVULAS

Referencia Descripción € Cromo

5274301 MEZCLADOR MONOMANDO LAVABO CAÑO ALTO ADVANCE S/VDA **289,00€**
 44x190x330mm / 2.7Kg
 Incluye flexos C/F inox y kit de fijación.
 Caudal 4.0 a 6.0l/m.

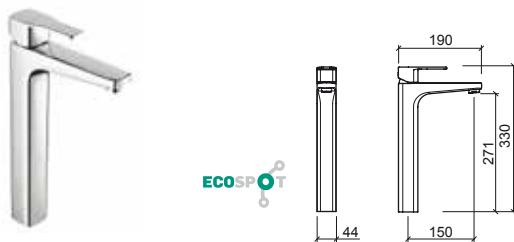

Referencia Descripción € Cromo

5277300 MEZCLADOR MONOMANDO LAVABO SENIOR ADVANCE C/VDA **218,00€**
 44x221x177mm / 2.2Kg
 Incluye flexos C/F inox, VDA y kit de fijación.
 Caudal 4.0 a 6.0l/m.

5277301 MEZCLADOR MONOMANDO LAVABO SENIOR ADVANCE S/VDA **211,00€**
 44x189x177mm / 1.8Kg
 Incluye flexos C/F inox y kit de fijación.
 Caudal 4.0 a 6.0l/m.

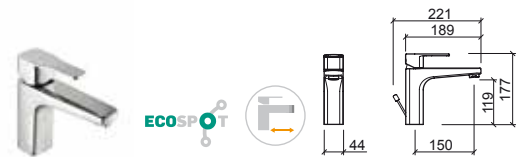

Referencia Descripción € Cromo

5274331 MEZCLADOR MONOMANDO LAVABO CAÑO ALTO COLD OPEN ADVANCE S/VDA **289,00€**
 44x190x330mm / 2.7Kg
 Incluye flexos C/F inox y kit de fijación.
 Caudal 4.0 a 6.0l/m.

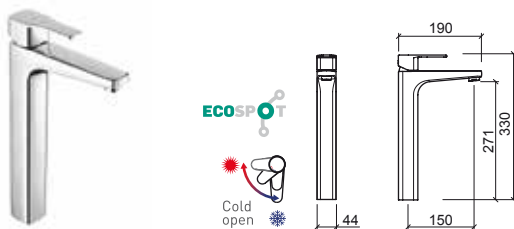

Referencia Descripción € Cromo

5277330 MEZCLADOR MONOMANDO LAVABO SENIOR COLD OPEN ADVANCE C/VDA **212,00€**
 44x221x177mm / 2.2Kg
 Incluye flexos C/F inox, VDA y kit de fijación.
 Caudal 4.0 a 6.0l/m.

5277331 MEZCLADOR MONOMANDO LAVABO SENIOR COLD OPEN ADVANCE S/VDA **211,00€**
 44x189x177mm / 1.8Kg
 Incluye flexos C/F inox y kit de fijación.
 Caudal 4.0 a 6.0l/m.



LEYENDA.

Mezclador senior Sistema Cold Open En caja

ADVANCE

Referencia Descripción € Cromo

5270300 MEZCLADOR MONOMANDO LAVABO ADVANCE C/VDA 211,00€
 44x178x157mm / 1.9Kg
 Incluye flexos C/F inox, VDA y kit de fijación.
 Caudal 4.0 a 6.0l/m.

5270301 MEZCLADOR MONOMANDO LAVABO ADVANCE S/VDA 187,00€
 44x149x157mm / 1.4Kg
 Incluye flexos C/F inox y kit de fijación.
 Caudal 4.0 a 6.0l/m.

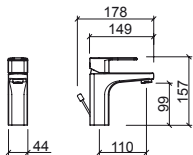

Referencia Descripción € Cromo

5270801 MEZCLADOR MONOMANDO BAÑERA ADVANCE S/MANODUCHA 267,00€
 288x193x70mm / 2.7Kg
 No incluye flexo, ni manoducha y soporte.
 Caudal 6.6 a 9.0l/m.

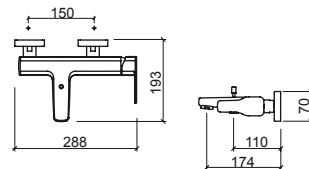

Referencia Descripción € Cromo

5270330 MEZCLADOR MONOMANDO LAVABO COLD OPEN ADVANCE C/VDA 211,00€
 44x178x157mm / 1.9Kg
 Incluye flexos C/F inox, VDA y kit de fijación.
 Caudal 4.0 a 6.0l/m.

5270331 MEZCLADOR MONOMANDO LAVABO COLD OPEN ADVANCE S/VDA 187,00€
 44x149x157mm / 1.4Kg
 Incluye flexos C/F inox y kit de fijación.
 Caudal 4.0 a 6.0l/m.

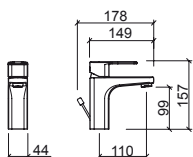

Referencia Descripción € Cromo

5270701 MEZCLADOR MONOMANDO DUCHA ADVANCE S/MANODUCHA 242,00€
 288x150x70mm / 2.3Kg
 No incluye flexo, ni manoducha y soporte.
 Caudal 6.6 a 9.0l/m.

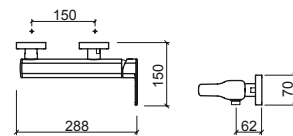

Referencia Descripción € Cromo

5270400 MEZCLADOR MONOMANDO BIDÉ ADVANCE C/VDA 211,00€
 44x148x137mm / 1.6Kg
 Incluye flexos C/F inox, VDA y kit de fijación.
 Caudal 4.0 a 6.0l/m.

5270401 MEZCLADOR MONOMANDO BIDÉ ADVANCE S/VDA 187,00€
 44x124x137mm / 1.3Kg
 Incluye flexos C/F inox y kit de fijación.
 Caudal 4.0 a 6.0l/m.

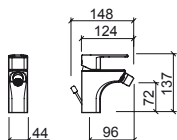

Referencia Descripción € Cromo

5276701 KIT DE DUCHA C/ REGULACIÓN TELESCÓPICA C/ MEZCLADOR MONOMANDO ADVANCE C/MANODUCHA Y CABEZAL DUCHA 523,00€
 289x535x1457mm / 5.4Kg
 Incluye cabezal ducha Ø200, manoducha tipo Duo en ABS, flexo inox 1.7m doble asidero soporte de ducha regulable en altura y kit de fijación.

NEW

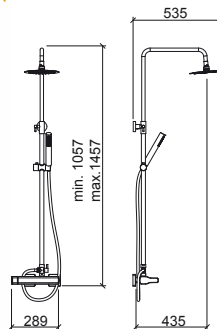
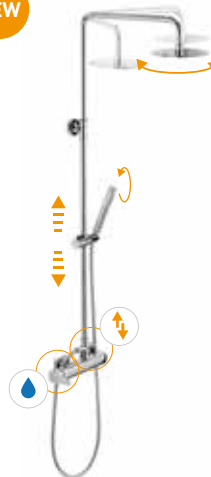





LEYENDA.

MASTER 40





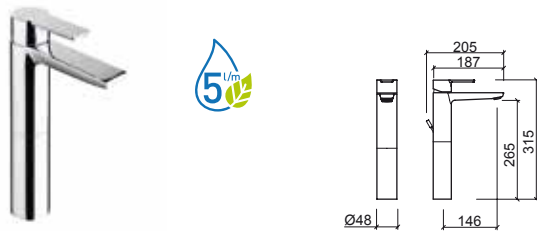

> P. 390 VÁLVULAS

Referencia	Descripción	€ Cromo
5254300	MEZCLADOR MONOMANDO LAVABO CAÑO ALTO MASTER 40 C/VDA  Ø48x205x315mm / 2.4Kg Incluye flexos C/F inox y kit de fijación. Presión a 3 Bar con apertura total (50% fría + 50% caliente): 5.0l/m	244,00€
5254301	MEZCLADOR MONOMANDO LAVABO CAÑO ALTO MASTER 40 S/VDA  Ø48x187x315mm / 2.0Kg Incluye flexos C/F inox y kit de fijación. Presión a 3 Bar con apertura total (50% fría + 50% caliente): 5.0l/m	231,00€

Referencia	Descripción	€ Cromo
5250300	MEZCLADOR MONOMANDO LAVABO MASTER 40 C/VDA  Ø48x172x144mm / 1.9Kg Incluye flexos C/F inox, VDA y kit de fijación. Presión a 3 Bar con apertura total (50% fría + 50% caliente): 5.0l/m	123,00€
5250301	MEZCLADOR MONOMANDO LAVABO MASTER 40 S/VDA  Ø48x147x144mm / 1.5Kg Incluye flexos C/F inox y kit de fijación. Presión a 3 Bar con apertura total (50% fría + 50% caliente): 5.0l/m	119,00€



Referencia	Descripción	€ Cromo
5257300	MEZCLADOR MONOMANDO LAVABO SENIOR MASTER 40 C/VDA  Ø48x207x163mm / 1.9Kg Incluye flexos C/F inox, VDA y kit de fijación. Presión a 3 Bar con apertura total (50% fría + 50% caliente): 5.0l/m	186,00€
5257301	MEZCLADOR MONOMANDO LAVABO SENIOR MASTER 40 S/VDA  Ø48x187x163mm / 1.5Kg Incluye flexos C/F inox y kit de fijación. Presión a 3 Bar con apertura total (50% fría + 50% caliente): 5.0l/m	178,00€

Referencia	Descripción	€ Cromo
5250400	MEZCLADOR MONOMANDO BIDÉ MASTER 40 C/VDA  Ø48x142x123mm / 1.7Kg Incluye flexos C/F inox, VDA y kit de fijación. Presión a 3 Bar con apertura total (50% fría + 50% caliente): 5.0l/m	123,00€
5250401	MEZCLADOR MONOMANDO BIDÉ MASTER 40 S/VDA  Ø48x118x123mm / 1.3Kg Incluye flexos C/F inox y kit de fijación. Presión a 3 Bar con apertura total (50% fría + 50% caliente): 5.0l/m	119,00€



LEYENDA.

 En caja  Mezclador senior

MASTER 40



> P. 390 VÁLVULAS

Referencia	Descripción	€ Cromo
5252301	MEZCLADOR ENCASTRAR HORIZONTAL LAVABO MASTER 40 200x232x136mm / 2.7Kg Presión a 3 Bar con apertura total (50% fría + 50% caliente): 5.0l/m	257,00€

NEW

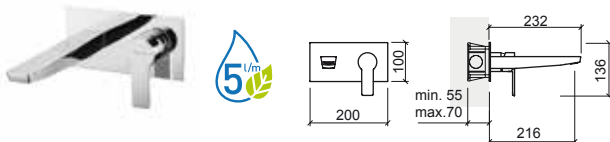

Referencia	Descripción	€ Cromo
5250801	MEZCLADOR MONOMANDO BAÑERA MASTER 40 C/MANODUCHA 220x189x113mm / 2.3Kg Incluye manoducha 1 función, flexo inox 1.70m y soporte de manoducha. Presión a 3 Bar con apertura total (50% fría + 50% caliente): 21.7l/m (caño) o 8.0l/m (sin flexo o manoducha aplicados).	198,00€

5250801C	MEZCLADOR MONOMANDO BAÑERA MASTER 40 S/MANODUCHA 220x189x113mm / 2.0Kg No incluye manoducha, ni flexo. Presión a 3 Bar con apertura total (50% fría + 50% caliente): 21.7l/m (caño) o 8.0l/m (sin flexo o manoducha aplicados).	167,00€
-----------------	--	----------------

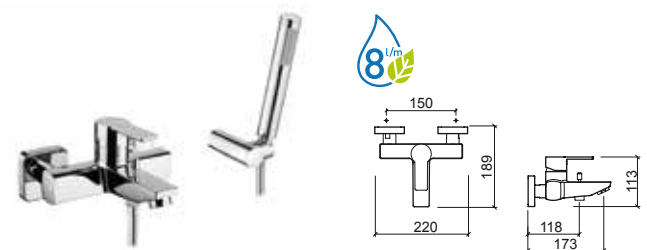

Referencia	Descripción	€ Cromo
5250701	MEZCLADOR MONOMANDO DUCHA MASTER 40 C/MANODUCHA 220x150x113mm / 1.9Kg Incluye manoducha 1 función, flexo inox 1.70m y soporte de manoducha. Presión a 3 Bar con apertura total (50% fría + 50% caliente): 8.0l/m (sin flexo o manoducha aplicados).	191,00€

5250701C	MEZCLADOR MONOMANDO DUCHA MASTER 40 S/MANODUCHA 220x150x113mm / 1.6Kg No incluye manoducha, ni flexo. Presión a 3 Bar con apertura total (50% fría + 50% caliente): 8.0l/m (sin flexo o manoducha aplicados).	158,00€
-----------------	--	----------------

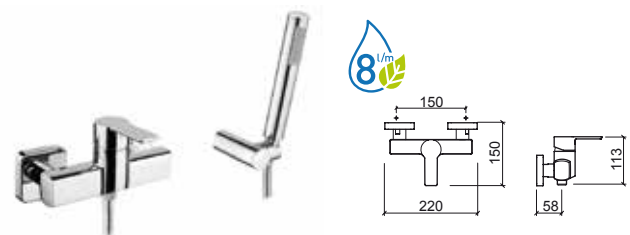

LEYENDA.

En caja

MASTER 40

Referencia	Descripción	€ Cromo
5251701C	MEZCLADOR ENCASTRAR 3 VÍAS MASTER 40 ESPEJO REDONDO ☑ Ø135x62x153mm / 1.0Kg Presión a 3 Bar con apertura total (50% fría + 50% caliente): 27.5l/m	160,00€

NEW

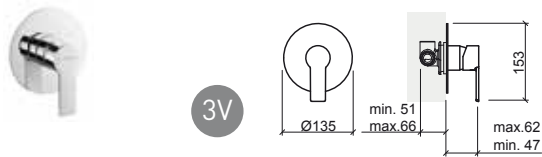

Referencia	Descripción	€ Cromo
5257101C	MEZCLADOR ENCASTRAR 3 VÍAS MASTER 40 ESPEJO CUADRADO ☑ 115x62x143mm / 1.0Kg Presión a 3 Bar con apertura total (50% fría + 50% caliente): 27.5l/m	160,00€

NEW

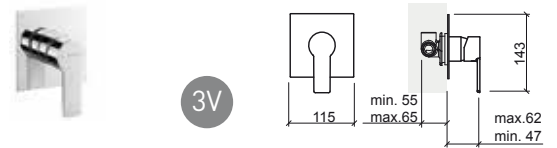

Referencia	Descripción	€ Cromo
5251801C	MEZCLADOR ENCASTRAR 4 VÍAS CENTRAL MASTER 40 ESPEJO REDONDO ☑ Ø135x62x172mm / 1.4Kg Presión a 3 Bar con apertura total (50% fría + 50% caliente): salida inferior 25.5l/m salida superior 19.5l/m	204,00€

NEW

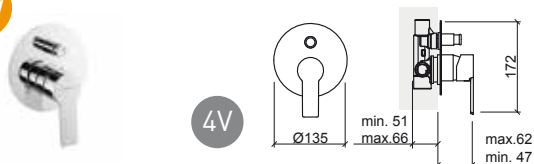

Referencia	Descripción	€ Cromo
5257801C	MEZCLADOR ENCASTRAR 4 VÍAS CENTRAL MASTER 40 ESPEJO RECTANGULAR ☑ 115x62x184mm / 1.5Kg Presión a 3 Bar con apertura total (50% fría + 50% caliente): salida inferior 25.5l/m salida superior 19.5l/m	204,00€

NEW

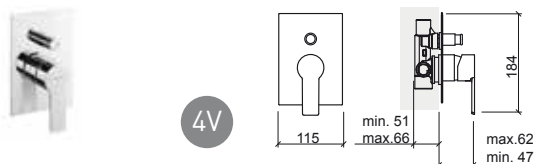

Referencia	Descripción	€ Cromo
5251601C	MEZCLADOR ENCASTRAR 5 VÍAS CENTRAL MASTER 40 ESPEJO REDONDO ☑ Ø135x56x172mm / 1.5Kg Presión a 3 Bar con apertura total (50% fría + 50% caliente): 19.0l/m	246,00€

NEW

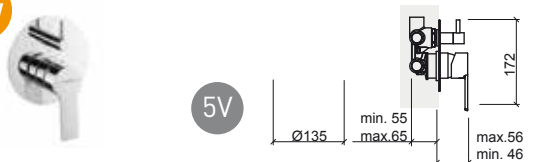

Referencia	Descripción	€ Cromo
5257601C	MEZCLADOR ENCASTRAR 5 VÍAS CENTRAL MASTER 40 ESPEJO RECTANGULAR ☑ 115x62x184mm / 1.6Kg Presión a 3 Bar con apertura total (50% fría + 50% caliente): 19.0l/m	246,00€

NEW

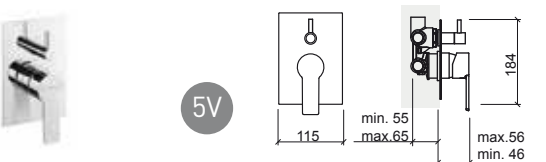

Referencia	Descripción	€ Cromo
5256701	KIT C/MEZCLADOR C/BARRA DUCHA MASTER 40 C/MANODUCHA Y CABEZAL ☑ 220x556x1242mm / 5.7Kg Incluye cabezal ducha Face Ø180, manoducha Duo, flexo 1.5m, soporte de manoducha regulable en altura y kit de fijación.	468,00€

NEW

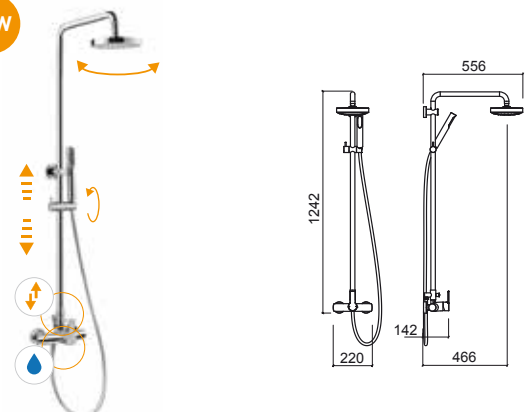

LEYENDA.

☑ En caja

TUBE



> P. 390 VÁLVULAS

Referencia	Descripción	€ Cromo
5314300	MEZCLADOR MONOMANDO LAVABO CAÑO ALTO TUBE C/VDA ☞ Ø45x183x328mm / 3.7Kg Incluye flexos C/F inox, VDA y kit de fijación. Presión a 3 Bar con apertura total (50% fría + 50% caliente): 15.0l/m	274,00€

5314301	MEZCLADOR MONOMANDO LAVABO CAÑO ALTO TUBE S/VDA ☞ Ø45x172x328mm / 3.7Kg Incluye flexos C/F inox y kit de fijación. Presión a 3 Bar con apertura total (50% fría + 50% caliente): 15.0l/m	263,00€
----------------	--	----------------

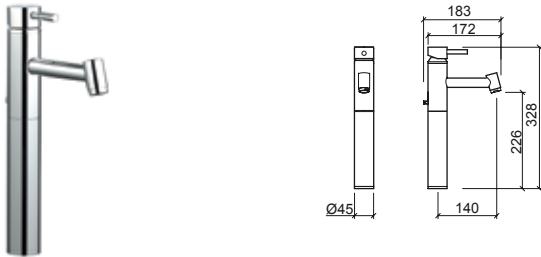

Referencia	Descripción	€ Cromo
5310300	MEZCLADOR MONOMANDO LAVABO TUBE C/VDA ☞ Ø45x163x153mm / 2.5Kg Incluye flexos C/F inox, VDA y kit de fijación. Presión a 3 Bar con apertura total (50% fría + 50% caliente): 15.0l/m	215,00€

5310301	MEZCLADOR MONOMANDO LAVABO TUBE S/VDA ☞ Ø45x152x153mm / 2.5Kg Incluye flexos C/F inox y kit de fijación. Presión a 3 Bar con apertura total (50% fría + 50% caliente): 15.0l/m	209,00€
----------------	--	----------------



Referencia	Descripción	€ Cromo
5317301	MEZCLADOR MONOMANDO LAVABO SENIOR TUBE S/VDA ☞ Ø45x170x155mm / 2.0Kg Incluye flexos C/F inox y kit de fijación. Presión a 3 Bar con apertura total (50% fría + 50% caliente): 15.0l/m	242,00€



Referencia	Descripción	€ Cromo
5310400	MEZCLADOR MONOMANDO BIDE TUBE C/VDA ☞ Ø45x139x153mm / 2.4Kg Incluye flexos C/F inox, VDA y kit de fijación. Presión a 3 Bar con apertura total (50% fría + 50% caliente): 15.0l/m	215,00€

5310401	MEZCLADOR MONOMANDO BIDE TUBE S/VDA ☞ Ø45x128x153mm / 2.4Kg Incluye flexos C/F inox y kit de fijación. Presión a 3 Bar con apertura total (50% fría + 50% caliente): 15.0l/m	209,00€
----------------	--	----------------



LEYENDA.

TUBE

Referencia Descripción € Cromo

5310801 MEZCLADOR MONOMANDO
BAÑERA TUBE S/MANODUCHA **319,00€**
 281x189x65mm / 2.6Kg
 No incluye flexo, ni manoducha y soporte.

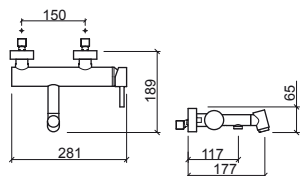

Referencia Descripción € Cromo

5315301 MEZCLADOR ENCASTRAR VERTICAL
LAVABO TUBE **249,00€**
 105x203x229mm / 2.1Kg
 Incluye flexos C/F inox, caja y kit de fijación.
 Presión a 3 Bar con apertura total (50% fría + 50% caliente): 16.4l/m

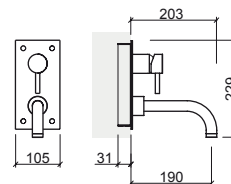

Referencia Descripción € Cromo

5310701 MEZCLADOR MONOMANDO
DUCHA TUBE **253,00€**
 281x132x65mm / 2.4Kg
 No incluye flexo, ni manoducha y soporte.

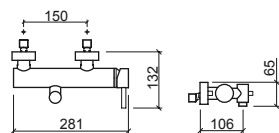

Referencia Descripción € Cromo € Negro

5311301 MEZCLADOR ENCASTRAR
2 ORIFICIOS LAVABO TUBE **223,00€ 290,00€**
 165x222x116mm / 1.5Kg
 Incluye flexos C/F inox, caja y kit de fijación.
 Presión a 3 Bar con apertura total (50% fría + 50% caliente): 16.4l/m.

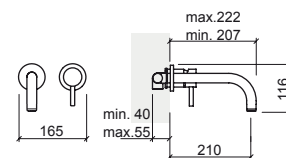

Referencia Descripción € Cromo

5312311 MEZCLADOR PARED TUBE P/ LAVABO
C/3 ORIFICIOS **242,00€**
 262x201x113mm / 1.8Kg
 Incluye flexos C/F inox y kit de fijación.

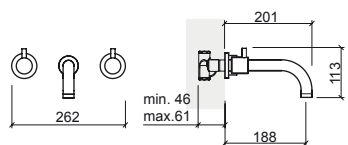

Referencia Descripción € Cromo

5317701 MEZCLADOR ENCASTRAR 3 VÍAS TUBE
P/BARRA FACE 5R890701 **308,00€**
 210x74x123mm / 2.3Kg
 Incluye flexos C/F inox y kit de fijación.

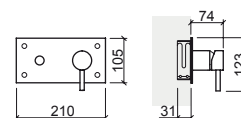

Referencia Descripción € Cromo

5312301 MEZCLADOR ENCASTRAR HORIZONTAL
LAVABO TUBE **249,00€**
 210x204x127mm / 2.1Kg
 Incluye flexos C/F inox, caja y kit de fijación.
 Presión a 3 Bar con apertura total (50% fría + 50% caliente): 16.4l/m

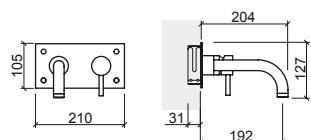

LEYENDA.

Temporizada En caja

TUBE

Referencia Descripción € Cromo

5312341 GRIFERÍA TEMPORIZADA LAVABO TUBE **283,00€**
 210x149x118mm / 1.9Kg
 Incluye flexos C/F inox, caja y kit de fijación.
 Presión a 3 Bar: 4 a 13l/m (caudal regulable)
 Puede adquirirse en posición horizontal (con caño a derecha o izquierda) o vertical.
 Tiempo de apertura 10".

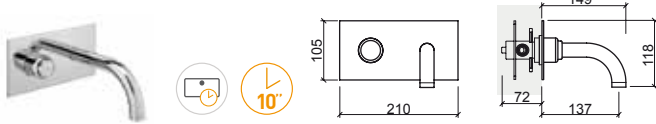

Referencia Descripción € Cromo

5319301 MEZCLADOR ENCASTRAR TERMOSTÁTICO LAVABO TUBE **428,00€**
 210x204x127mm / 3.0Kg
 Incluye flexos C/F inox, caja y kit de fijación.

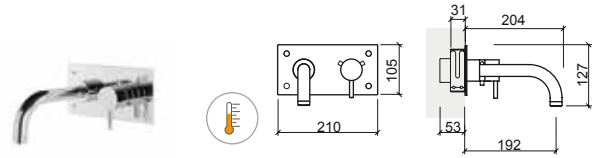

Referencia Descripción € Cromo

5312801C MEZCLADOR MONOMANDO ENCASTRAR BAÑERA TUBE **355,00€**
 305x203x127mm / 4.0Kg
 Incluye flexos C/F inox, caja y kit de fijación.

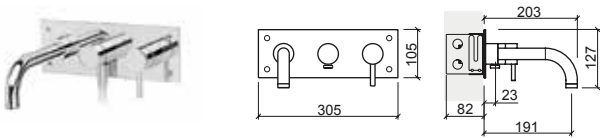

Referencia Descripción € Cromo

5316801 MEZCLADOR ENCASTRAR BAÑERA TERMOSTÁTICO TUBE C/CAÑO **539,00€**
 305x204x127mm / 4.7Kg
 Incluye flexos C/F inox, caja y kit de fijación.

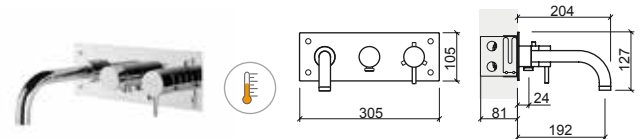

Referencia Descripción € Cromo

5316701 MEZCLADOR ENC. DUCHA TUBE 4 VÍAS C/INVERSOR P/MANODUCHA Y FIJO **376,00€**
 305x73x105mm / 3.9Kg
 Incluye flexos C/F inox, caja, kit de fijación y soporte de manoducha.

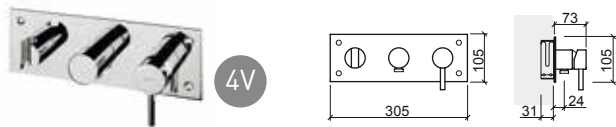

Referencia Descripción € Cromo

5314801 MEZCLADOR ENCASTRAR TERMOSTÁTICO TUBE 4 VÍAS **525,00€**
 305x74x111mm / 4.7Kg
 Incluye flexos C/F inox, caja, kit de fijación y soporte de manoducha.

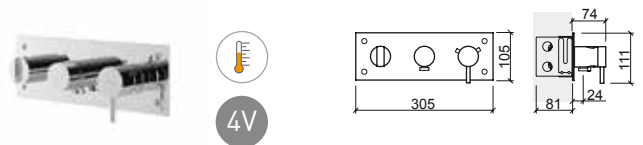

Referencia Descripción € Cromo

5312701 MEZCLADOR MONOMANDO ENCASTRAR DUCHA TUBE **301,00€**
 210x74x123mm / 2.0Kg
 Incluye flexos C/F inox, caja y kit de fijación.

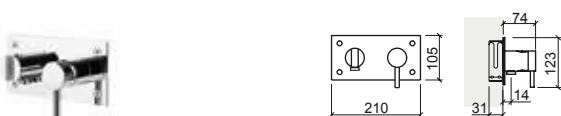

Referencia Descripción € Cromo

5314701 MEZCLADOR ENCASTRAR DUCHA TERMOSTÁTICO TUBE **445,00€**
 210x71x111mm / 3.0Kg
 Incluye flexos C/F inox, caja, kit de fijación y soporte de manoducha.



LEYENDA.

Mezclador termostático

En caja

Referencia Descripción € Cromo

5311701C MEZCLADOR ENCASTRAR 3 VÍAS TUBE C/ESPEJO REDONDO 187,00€
 ☞ Ø117x56x129mm / 0.8Kg

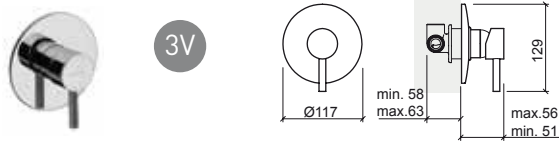

Referencia Descripción € Cromo

5311801C MEZCLADOR ENCASTRAR 4 VÍAS TUBE ESPEJO OVAL 204,00€
 ☞ Ø155x56x168mm / 1.3Kg

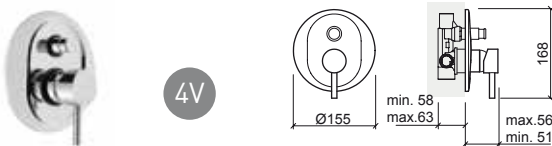

Referencia Descripción € Cromo

5318701 MEZCLADOR MONOMANDO ENCASTRAR 3 VÍAS TUBE ESPEJO REDONDO Ø120 204,00€
 ☞ Ø120x51x131mm / 4.0Kg

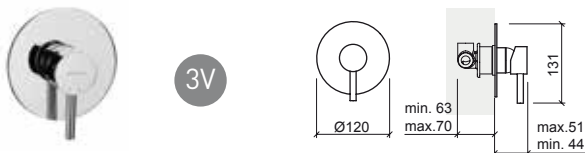

Referencia Descripción € Cromo

5317801 MEZCLADOR MONOMANDO ENCASTRAR 4 VÍAS TUBE ESPEJO REDONDO Ø120 216,00€
 ☞ Ø120x51x149mm / 4.0Kg

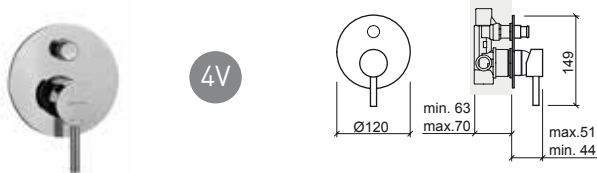

Referencia Descripción € Cromo

5317101 MEZCLADOR ENCASTRAR 3 VÍAS TUBE C/ESPEJO CUADRADO 187,00€
 ☞ 105x51x123mm / 0.9Kg

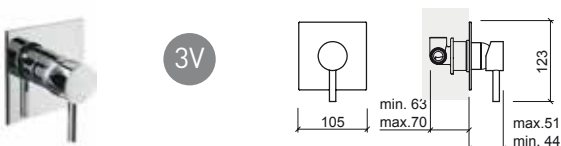

Referencia Descripción € Cromo

5318801 MEZCLADOR ENCASTRAR 4 VÍAS TUBE ESPEJO RECTANGULAR 226,00€
 ☞ 105x51x168mm / 4.0Kg
 Presión a 3 Bar con apertura total (50% fría + 50% caliente): 21.2l/m (caño) o 15.1l/m (manoducha)

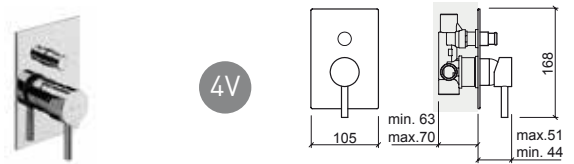

Referencia Descripción € Cromo

5310601 DISTRIBUIDOR 1 ENTRADA / 3 SALIDAS DE 1/2" 140,00€
 ☞ 60x52x73mm / 2.0Kg

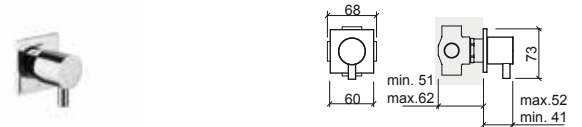

Referencia Descripción € Cromo

56800 LLAVE DE PASO 1/2" 83,00€
 ☞ Ø60x40x70mm / 0.5Kg



Referencia Descripción € Cromo

5317001 MINI MEZCLADOR DUCHA TUBE 134,00€
 ☞ 165x136x104mm / 1.2Kg
 No incluye flexo, ni manoducha y soporte.
 Compatible con o manoducha Kit Aqua 56691.

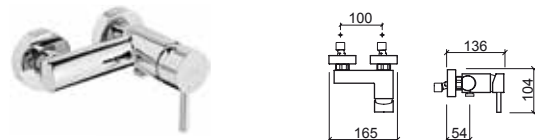

Referencia Descripción € Cromo

5310561 GRIFO DE ESCUADRA 1/2" 1/2" 43,50€
 ☞ 0.4Kg





5310561F GRIFO DE ESCUADRA 1/2" 1/2" C/FILTRO 45,30€
 ☞ 0.4Kg

LEYENDA.

☞ En caja

TUBE

Referencia	Descripción	€ Cromo
5311561	GRIFO DE ESCUADRA 1/2" 3/8"	51,00€
	 0.4Kg	
5311561F	GRIFO DE ESCUADRA 1/2" 3/8" C/FILTRO	52,00€
	 0.4Kg	



Referencia	Descripción	€ Cromo
5315701	KIT C/MEZCLADOR C/BARRA DUCHA TUBE C/MANODUCHA Y CABEZAL	515,00€
	 265x560x1162mm / 6.0Kg	
	Incluye cabezal ducha Face Ø180, manoducha Duo, flexo 1.5m, soporte de manoducha regulable en altura y kit de fijación.	
	Presión a 3 Bar: cabezal 11.0l/m y manoducha 9.5l/m.	

5315701S	KIT C/MEZCLADOR C/BARRA DUCHA TUBE C/MANODUCHA S/CABEZAL	457,00€
	 265x480x1162mm / 5.5Kg	
	Incluye manoducha Duo, flexo 1.5m, soporte de manoducha regulable en altura y kit de fijación.	
	Compatible con los cabezales ducha:	
	Main Therapy 57592, Main Call 57792, Headline 59091, Face 58691, Quadra 5871, Extra-Large 58591, Área Ø200 56291, Área Ø250 56891, Área Ø300 57691, Square □200 55991, Square □250 56091, Square □300 57491.	
	Presión a 3 Bar: manoducha 9.5l/m.	

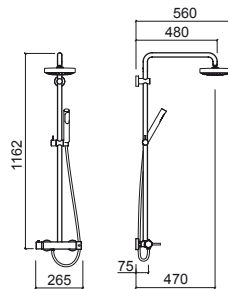
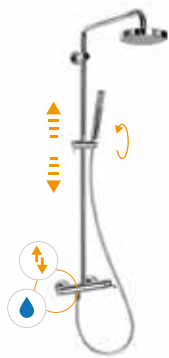

LEYENDA.

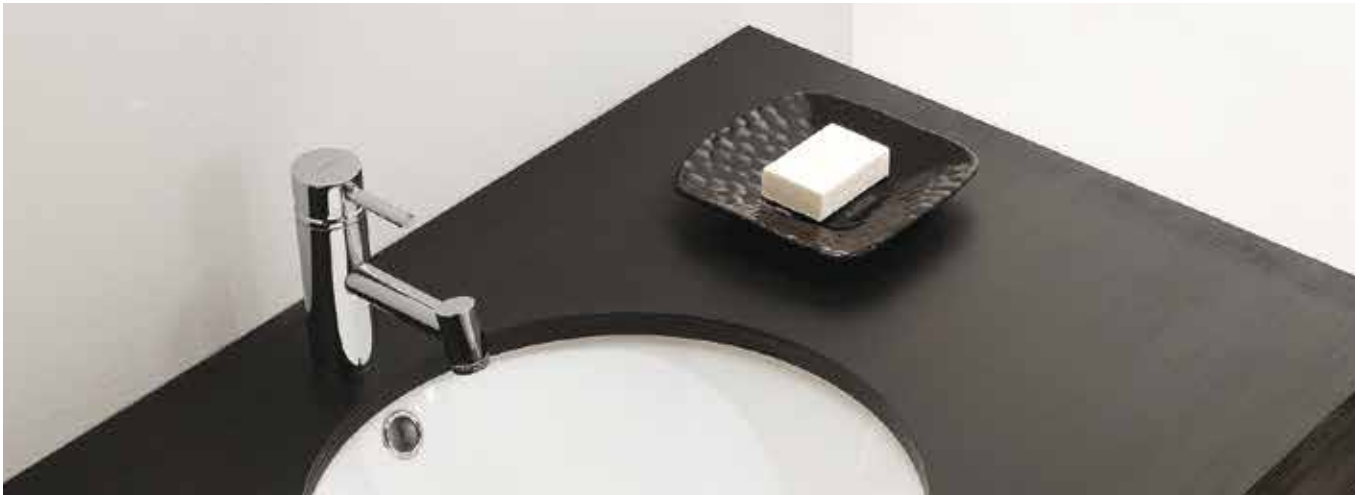

> P. 390 VÁLVULAS

Referencia	Descripción	€ Cromo
5514300	MEZCLADOR MONOMANDO LAVABO CAÑO ALTO TUBE ECO C/VDA ☞ Ø45x183x328mm / 3.7Kg Incluye flexos C/F inox, VDA y kit de fijación. Presión a 3 Bar con apertura total (50% fría + 50% caliente): 5.0l/m	295,00€

5514301	MEZCLADOR MONOMANDO LAVABO CAÑO ALTO TUBE ECO S/VDA ☞ Ø45x172x328mm / 3.1Kg Incluye flexos C/F inox y kit de fijación. Presión a 3 Bar con apertura total (50% fría + 50% caliente): 5.0l/m	290,00€
----------------	---	----------------

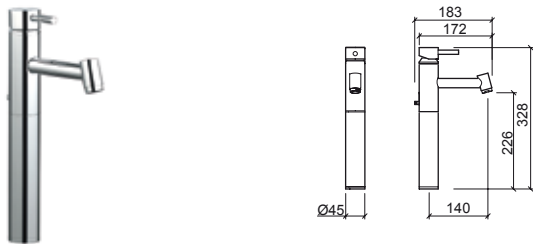

Referencia	Descripción	€ Cromo
5510300	MEZCLADOR MONOMANDO LAVABO TUBE ECO C/VDA ☞ Ø45x163x153mm / 2.5Kg Incluye flexos C/F inox, VDA y kit de fijación. Presión a 3 Bar con apertura total (50% fría + 50% caliente): 5.0l/m	231,00€

5510301	MEZCLADOR MONOMANDO LAVABO TUBE ECO S/VDA ☞ Ø45x152x153mm / 1.9Kg Incluye flexos C/F inox y kit de fijación. Presión a 3 Bar con apertura total (50% fría + 50% caliente): 5.0l/m	226,00€
----------------	---	----------------

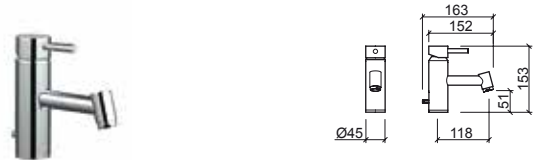

Referencia	Descripción	€ Cromo
5517300	MEZCLADOR MONOMANDO LAVABO SENIOR TUBE ECO C/VDA ☞ Ø45x181x155mm / 2.4Kg Incluye flexos C/F inox, VDA y kit de fijación. Presión a 3 Bar con apertura total (50% fría + 50% caliente): 5.0l/m	272,00€

5517301	MEZCLADOR MONOMANDO LAVABO SENIOR TUBE ECO S/VDA ☞ Ø45x170x155mm / 1.9Kg Incluye flexos C/F inox y kit de fijación. Presión a 3 Bar con apertura total (50% fría + 50% caliente): 5.0l/m	267,00€
----------------	--	----------------



Referencia	Descripción	€ Cromo
5510400	MEZCLADOR MONOMANDO BIDE TUBE ECO C/VDA ☞ Ø45x139x153mm / 2.4Kg Incluye flexos C/F inox, VDA y kit de fijación. Presión a 3 Bar con apertura total (50% fría + 50% caliente): 5.0l/m	231,00€

5510401	MEZCLADOR MONOMANDO BIDE TUBE ECO S/VDA ☞ Ø45x128x153mm / 1.8Kg Incluye flexos C/F inox y kit de fijación. Presión a 3 Bar con apertura total (50% fría + 50% caliente): 5.0l/m	226,00€
----------------	---	----------------

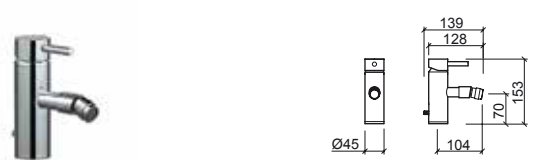

LEYENDA.

☞ En caja ☞ Mezclador senior

TUBE ECO

Referencia Descripción € Cromo

5510801 MEZCLADOR MONOMANDO BANERA TUBE ECO S/MANODUCHA **308,00€**

281x189x65mm / 2.6Kg

No incluye flexo, ni manoducha y soporte.

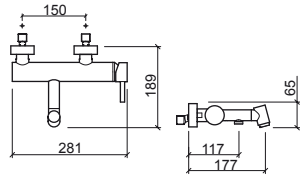

Referencia Descripción € Cromo

5510701 MEZCLADOR MONOMANDO DUCHA TUBE ECO S/MANODUCHA **259,00€**

281x132x65mm / 2.4Kg

No incluye flexo, ni manoducha y soporte.

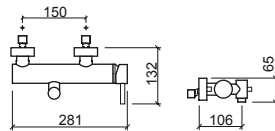

Referencia Descripción € Cromo

5512301 MEZCLADOR ENCASTRAR HORIZONTAL LAVABO TUBE ECO **259,00€**

210x204x127mm / 2.1Kg

Incluye flexos C/F inox, caja y kit de fijación.

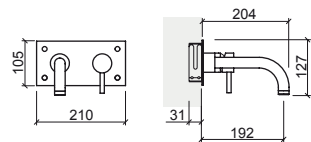

NEW ÍCONE



> P. 390 VÁLVULAS

Referencia	Descripción	€ Cromo	€ Negro
5264301	MEZCLADOR MONOMANDO LAVABO CAÑO ALTO NEW ÍCONE S/VDA Incluye flexos C/F inox y kit de fijación. Presión a 3 Bar con apertura total (50% fría + 50% caliente): 16.8l/m. Posibilidad de aplicación de reductor de caudal.	194,00€	253,00€

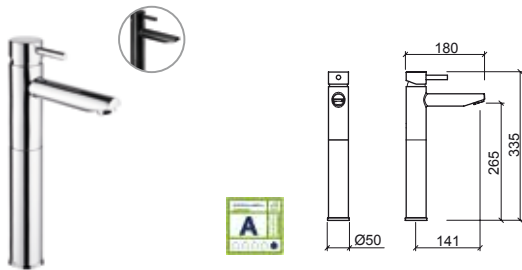

Referencia	Descripción	€ Cromo
5261000	MEZCLADOR MONOMANDO LAVABO COLD OPEN NEW ÍCONE C/VDA Incluye flexos C/F inox y kit de fijación. Presión a 3 Bar con apertura total (50% fría + 50% caliente): 12.0l/m. Posibilidad de aplicación de reductor de caudal.	104,00€

5261001	MEZCLADOR MONOMANDO LAVABO COLD OPEN NEW ÍCONE S/VDA Incluye flexos C/F inox y kit de fijación. Presión a 3 Bar con apertura total (50% fría + 50% caliente): 12.0l/m. Posibilidad de aplicación de reductor de caudal.	99,00€
----------------	---	---------------

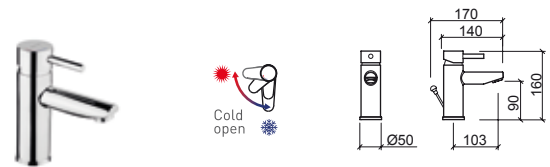

Referencia	Descripción	€ Cromo
5267300	MEZCLADOR MONOMANDO LAVABO SENIOR NEW ÍCONE C/VDA Incluye flexos C/F inox y kit de fijación. Presión a 3 Bar con apertura total (50% fría + 50% caliente): 16.8l/m. Posibilidad de aplicación de reductor de caudal.	191,00€

5267301	MEZCLADOR MONOMANDO LAVABO SENIOR NEW ÍCONE S/VDA Incluye flexos C/F inox y kit de fijación. Presión a 3 Bar con apertura total (50% fría + 50% caliente): 16.8l/m. Posibilidad de aplicación de reductor de caudal.	165,00€
----------------	--	----------------

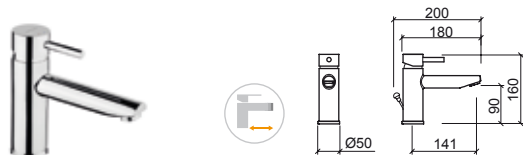

Referencia	Descripción	€ Cromo	€ Negro
5260300	MEZCLADOR MONOMANDO LAVABO NEW ÍCONE C/VDA Incluye flexos C/F inox y kit de fijación. Presión a 3 Bar con apertura total (50% fría + 50% caliente): 16.8l/m. Posibilidad de aplicación de reductor de caudal.	104,00€	

5260301	MEZCLADOR MONOMANDO LAVABO NEW ÍCONE S/VDA Incluye flexos C/F inox y kit de fijación. Presión a 3 Bar con apertura total (50% fría + 50% caliente): 16.8l/m. Posibilidad de aplicación de reductor de caudal.	99,00€	156,00€
----------------	---	---------------	----------------



LEYENDA.

En caja
 Mezclador senior
 Sistema Cold Open

NEW ÍCONE

Referencia Descripción € Cromo

5260400 MEZCLADOR MONOMANDO BIDÉ NEW ÍCONE C/VDA **107,00€**
 ☞ Ø50x158x160mm / 1.4Kg
 Incluye flexos C/F inox y kit de fijación.
 Presión a 3 Bar con apertura total (50% fría + 50% caliente): 17.0l/m
 Posibilidad de aplicación de reductor de caudal.

5260401 MEZCLADOR MONOMANDO BIDÉ NEW ÍCONE S/VDA **103,00€**
 ☞ Ø50x124x160mm / 1.1Kg
 Incluye flexos C/F inox y kit de fijación.
 Presión a 3 Bar con apertura total (50% fría + 50% caliente): 17.0l/m
 Posibilidad de aplicación de reductor de caudal.



Referencia Descripción € Cromo

5260101 MEZCLADOR MONOMANDO LAVABO FIJACIÓN A SUELO NEW ÍCONE **1.108,00€**
 ☞ Ø123x410x1102mm / 14.8Kg
 Presión a 3 Bar con apertura total (50% fría + 50% caliente): 16.8l/m
 Posibilidad de aplicación de reductor de caudal.

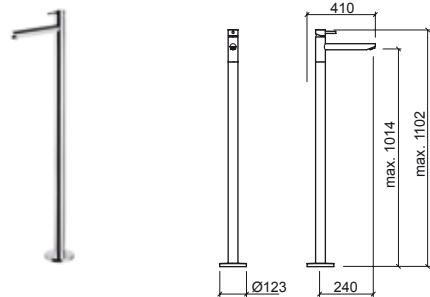

Referencia Descripción € Cromo

5260801 MEZCLADOR MONOMANDO BAÑERA NEW ÍCONE **200,00€**
 ☞ 215x172x98mm / 2.2Kg
 Incluye manoducha, flexo y soporte de manoducha.
 Posibilidad de aplicación de reductor de caudal.

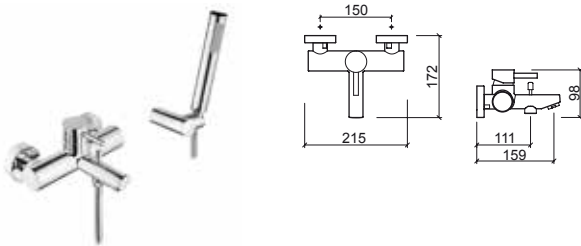

Referencia Descripción € Cromo

5268801 MEZCLADOR MONOMANDO BAÑERA FIJACIÓN A SUELO NEW ÍCONE **1.249,00€**
 ☞ Ø123x325x822mm / 13.4Kg
 Presión a 3 Bar: 21l/m (caño) 11l/m (salida libre)
 Posibilidad de aplicación de reductor de caudal. No incluye flexo y manoducha.

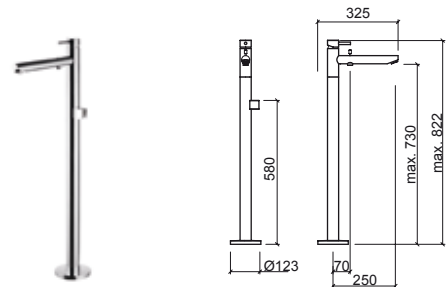

Referencia Descripción € Cromo

5260701 MEZCLADOR MONOMANDO DUCHA NEW ÍCONE **164,00€**
 ☞ 215x122x94mm / 1.9Kg
 Incluye manoducha, flexo y soporte de manoducha.
 Posibilidad de aplicación de reductor de caudal.

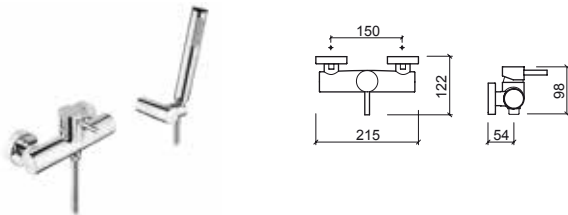

NEW ÍCONE

Referencia Descripción € Cromo

5264341 MEZCLADOR TEMPORIZADO LAVABO CAÑO ALTO NEW ÍCONE S/VDA **251,00€**
 57x180x340mm / 2.8Kg
 Incluye flexo y kit de fijación.
 Presión a 3 Bar: 4 a 13l/m (caudal regulable). Tiempo de apertura 10".

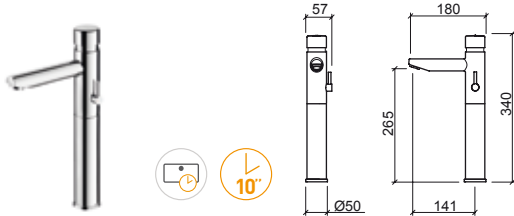

Referencia Descripción € Cromo

5266341 GRIFERÍA TEMPORIZADA LAVABO SENIOR NEW ÍCONE S/VDA **135,00€**
 Ø50x180x165mm / 1.3Kgs
 Incluye flexo y kit de fijación.
 Presión a 3 Bar: 4 a 13l/m (caudal regulable). Tiempo de apertura 10".



Referencia Descripción € Cromo

5265341 GRIFERÍA TEMPORIZADA LAVABO CAÑO ALTO NEW ÍCONE S/VDA **206,00€**
 Ø50x180x340mm / 2.5Kg
 Incluye flexo y kit de fijación.
 Presión a 3 Bar: 4 a 13l/m (caudal regulable). Tiempo de apertura 10".

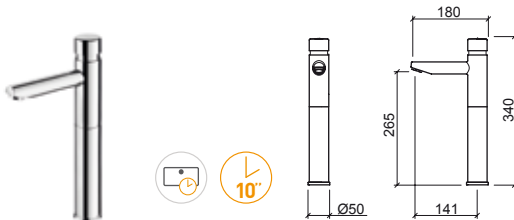

Referencia Descripción € Cromo

5262301 MEZCLADOR ENCASTRAR LAVABO NEW ÍCONE **220,00€**
 215x232x120mm / 2.2Kg
 Posibilidad de aplicación de reductor de caudal.

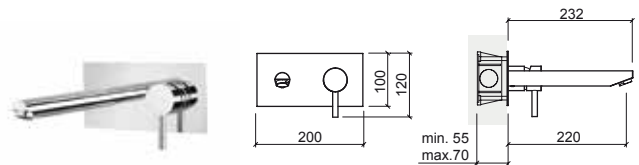

Referencia Descripción € Cromo

5267341 MEZCLADOR TEMPORIZADO LAVABO SENIOR NEW ÍCONE S/VDA **156,00€**
 57x180x165mm / 1.5Kg
 Incluye flexo y kit de fijación.
 Presión a 3 Bar: 4 a 13l/m (caudal regulable). Tiempo de apertura 10".

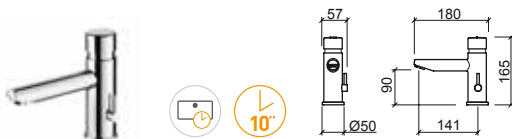

Referencia Descripción € Cromo

5262701 MEZCLADOR ENCASTRAR DUCHA NEW ÍCONE **237,00€**
 200x72x120mm / 2.0Kg
 Presión a 3 Bar con apertura total (50% fría + 50% caliente): 25.0l/m.

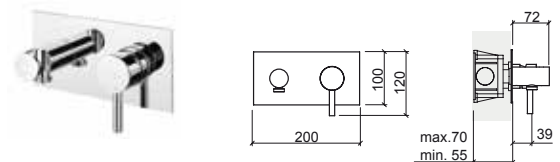

LEYENDA.

Temporizada En caja

NEW ÍCONE

Referencia	Descripción	€ Cromo	€ Negro
------------	-------------	---------	---------

5261701C	MEZCLADOR ENCASTRAR 3 VÍAS NEW ÍCONE ESPEJO REDONDO ☞ Ø120x63x130mm / 0.9Kg Presión a 3 Bar con apertura total (50% fría + 50% caliente): 25.0l/m.	143,00€	187,00€
-----------------	---	----------------	----------------

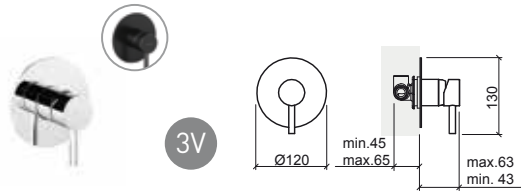

Referencia	Descripción	€ Cromo	€ Negro
------------	-------------	---------	---------

5267101C	MEZCLADOR ENCASTRAR 3 VÍAS NEW ÍCONE ESPEJO CUADRADO ☞ 105x63x123mm / 0.9Kg Presión a 3 Bar con apertura total (50% fría + 50% caliente): 25.0l/m.	143,00€	187,00€
-----------------	---	----------------	----------------

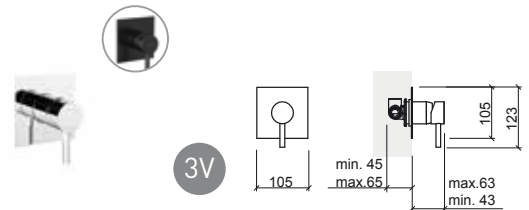

Referencia	Descripción	€ Cromo	€ Negro
------------	-------------	---------	---------

5261801C	MEZCLADOR ENCASTRAR 4 VÍAS CENTRAL NEW ÍCONE ESPEJO REDONDO ☞ Ø130x57x154mm / 1.3Kg Presión a 3 Bar con apertura total (50% fría + 50% caliente): salida inferior 23.0l/m salida superior 17.0l/m.	190,00€	239,00€
-----------------	--	----------------	----------------

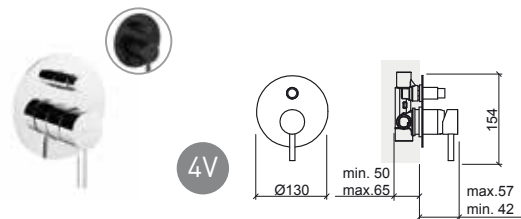

Referencia	Descripción	€ Cromo	€ Negro
------------	-------------	---------	---------

5267801C	MEZCLADOR ENCASTRAR 4 VÍAS CENTRAL NEW ÍCONE ESPEJO RECTANGULAR ☞ 105x57x168mm / 1.3Kg Presión a 3 Bar con apertura total (50% fría + 50% caliente): salida inferior 23.0l/m salida superior 17.0l/m.	190,00€	239,00€
-----------------	---	----------------	----------------

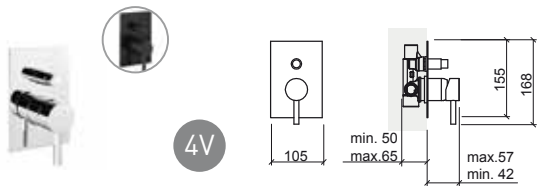

Referencia	Descripción	€ Cromo	€ Negro
------------	-------------	---------	---------

5261601C	MEZCLADOR ENCASTRAR 5 VÍAS CENTRAL NEW ÍCONE ESPEJO REDONDO ☞ Ø130x55x157mm / 1.4Kg Presión a 3 Bar con apertura total (50% fría + 50% caliente): 19.0l/m.	303,00€	352,00€
-----------------	---	----------------	----------------

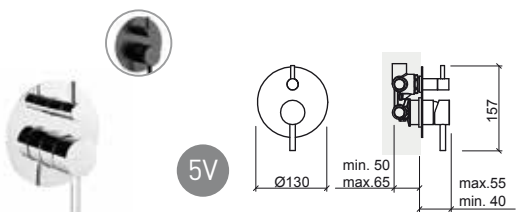

Referencia	Descripción	€ Cromo	€ Negro
------------	-------------	---------	---------

5267601C	MEZCLADOR ENCASTRAR 5 VÍAS CENTRAL NEW ÍCONE ESPEJO RECTANGULAR ☞ 105x55x168mm / 1.4Kg Presión a 3 Bar con apertura total (50% fría + 50% caliente): 19.0l/m.	303,00€	352,00€
-----------------	--	----------------	----------------

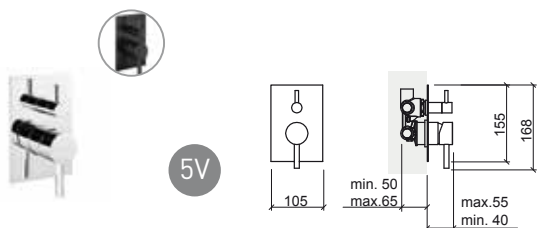

LEYENDA.

☞ En caja

NEW ÍCONE

Referencia Descripción € Cromo

5264701C MEZCLADOR ENCASTRAR 270,00€
TERMOSTÁTICO 3 VIAS NEW ÍCONE ESPEJO REDONDO
 Ø130x64mm / 1.1Kg
 Presión a 3 Bar con apertura total (50% fría + 50% caliente): 25.0l/m.

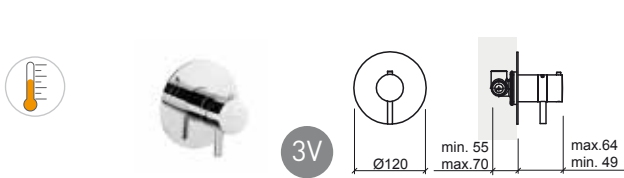

Referencia Descripción € Cromo

5268701C MEZCLADOR ENCASTRAR 270,00€
TERMOSTÁTICO 3 VIAS NEW ÍCONE ESPEJO CUADRADO
 105x64x111mm / 1.1Kg
 Presión a 3 Bar con apertura total (50% fría + 50% caliente): 25.0l/m.

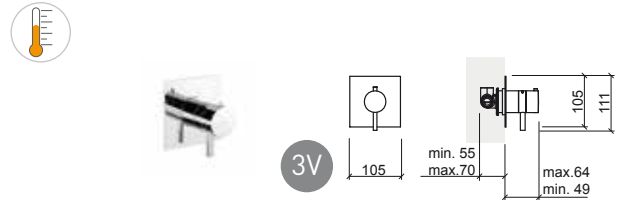

Referencia Descripción € Cromo

5264801C MEZCLADOR ENCASTRAR 352,00€
TERMOSTÁTICO 4 VIAS NEW ÍCONE ESPEJO REDONDO
 Ø130x64x143mm / 1.5Kg
 Presión a 3 Bar con apertura total (50% fría + 50% caliente):
 salida inferior 23.0l/m salida superior 17.0l/m.



Referencia Descripción € Cromo

5266801C MEZCLADOR ENCASTRAR 352,00€
TERMOSTÁTICO 4 VIAS NEW ÍCONE ESPEJO RECTANGULAR
 105x64x157mm / 1.6Kg
 Presión a 3 Bar con apertura total (50% fría + 50% caliente):
 salida inferior 23.0l/m salida superior 17.0l/m.

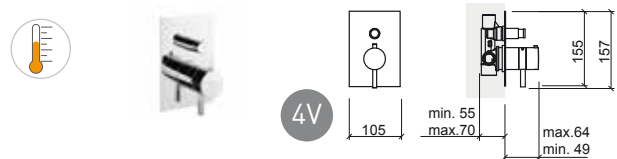

Referencia Descripción € Cromo

5264601C MEZCLADOR ENCASTRAR 391,00€
TERMOSTÁTICO 5 VIAS NEW ÍCONE ESPEJO REDONDO
 Ø130x61x146mm / 1.6Kg
 Presión a 3 Bar con apertura total (50% fría + 50% caliente): 19.0l/m.

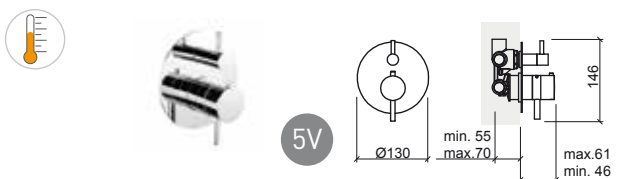

Referencia Descripción € Cromo

5266601C MEZCLADOR ENCASTRAR 391,00€
TERMOSTÁTICO 5 VIAS NEW ÍCONE ESPEJO RECTANGULAR
 105x61x157mm / 1.6Kg
 Presión a 3 Bar con apertura total (50% fría + 50% caliente): 19.0l/m.

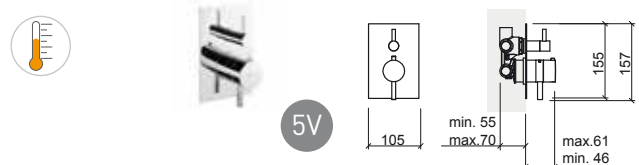

LEYENDA.

Mezclador termostático En caja

NEW ÍCONE

Referencia Descripción € Cromo

5269802 **KIT DUCHA ENCASTRAR 4 VÍAS NEW ÍCONE ESPEJO REDONDO C/MANODUCHA Y CABEZAL** **396,00€**
 3.0Kg
 Incluye cabezal ducha Duo Ø200, brazo 350, manoducha tipo Duo en ABS, flexo inox 1.7m doble asidero y soporte de manoducha.

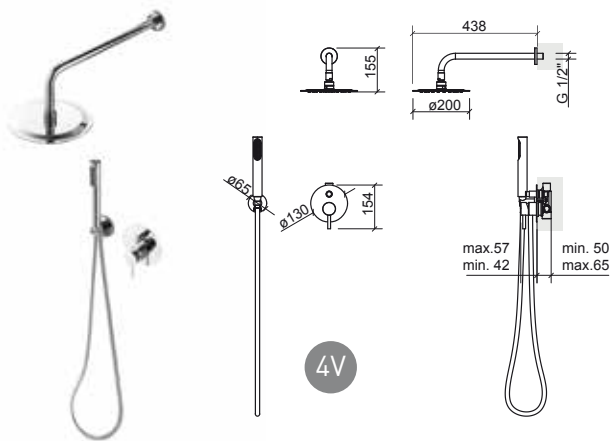

Referencia Descripción € Cromo

5269603 **KIT DUCHA ENCASTRAR 5 VÍAS NEW ÍCONE ESPEJO REDONDO C/MANODUCHA, CABEZAL E INYECTORES** **660,00€**
 3.6Kg
 Incluye cabezal ducha Duo Ø200, brazo 350, manoducha tipo Duo en ABS, flexo inox 1.7m doble asidero, soporte de manoducha y 3 inyectores redondos.

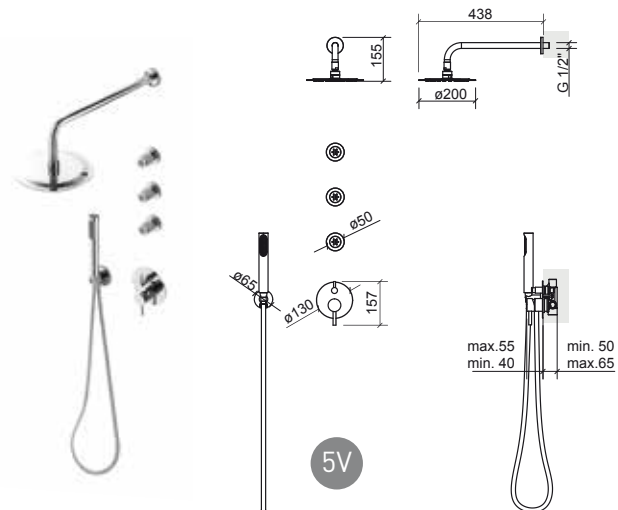

Referencia Descripción € Cromo

5269804 **KIT DUCHA ENCASTRAR 4 VÍAS NEW ÍCONE ESPEJO RECTANGULAR C/MANODUCHA Y CABEZAL** **396,00€**
 3.0Kg
 Incluye cabezal ducha Plan 200, brazo 350, manoducha tipo Duo en ABS, flexo inox 1.7m doble asidero y soporte de manoducha.

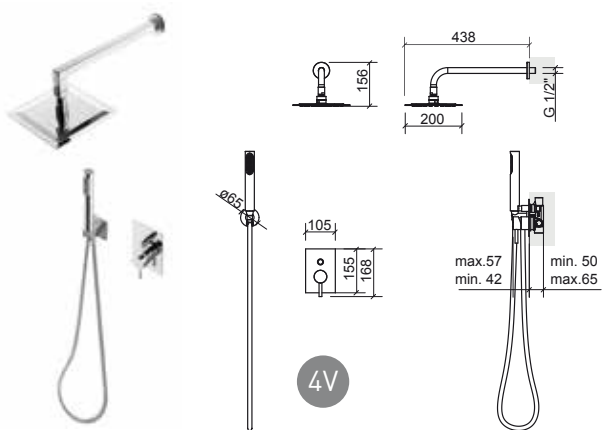

Referencia Descripción € Cromo

5269605 **KIT DUCHA ENCASTRAR 5 VÍAS NEW ÍCONE ESPEJO RECTANGULAR C/MANODUCHA, CABEZAL E INYECTORES** **660,00€**
 4.5Kg
 Incluye cabezal ducha Plan 200, brazo 350, manoducha tipo Duo en ABS, flexo inox 1.7m doble asidero, soporte de manoducha y 3 inyectores cuadrados.

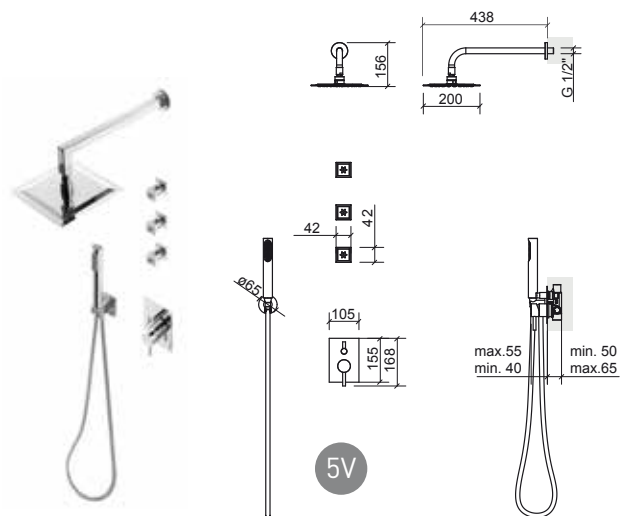

LEYENDA.

En caja

Referencia Descripción € Cromo

5266701 **KIT C/REGULACIÓN TELESCÓPICA C/MEZCLADOR MONOMANDO NEW ÍCONE C/MANODUCHA Y CABEZAL** **462,00€**

 280x534x1455mm / 5.2Kg

Incluye cabezal ducha Duo Ø200, manoducha tipo Duo en ABS, flexo inox 1.7m doble asidero, soporte de manoducha regulable en altura y kit de fijación. Presión (3 bar): manoducha 12.0l/m - cabezal ducha 14.0l/m.

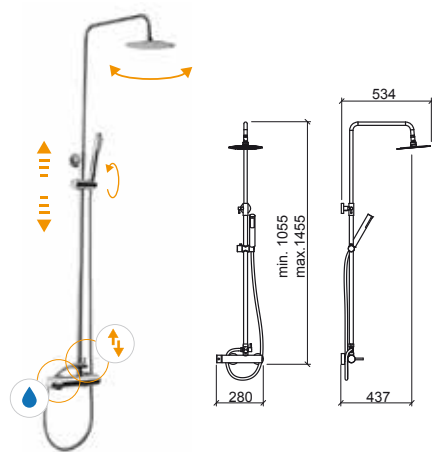

LEYENDA.

 En caja  Entrada de agua  Desviador  Orientable  Regulable en altura

ÍCONE



> P. 390 VÁLVULAS

Referencia	Descripción	€ Cromo
5504300	MEZCLADOR MONOMANDO LAVABO CAÑO ALTO ÍCONE C/VDA ☞ Ø50x208x329mm / 2.8Kg Incluye flexos C/F inox, VDA y kit de fijación. Presión a 3 Bar con apertura total (50% fría + 50% caliente): 15.0l/m	246,00€
5504301	MEZCLADOR MONOMANDO LAVABO CAÑO ALTO ÍCONE S/VDA ☞ Ø50x175x329mm / 2.8Kg Incluye flexos C/F inox y kit de fijación. Presión a 3 Bar con apertura total (50% fría + 50% caliente): 15.0l/m	236,00€

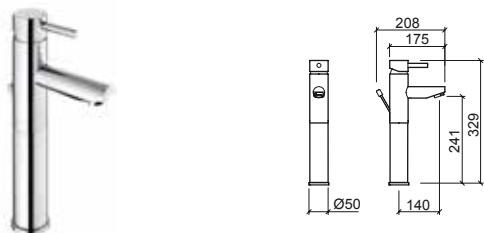

Referencia	Descripción	€ Cromo
5500300	MEZCLADOR MONOMANDO LAVABO ÍCONE C/VDA ☞ Ø50x168x154mm / 2.3Kg Incluye flexos C/F inox, VDA y kit de fijación. Presión a 3 Bar con apertura total (50% fría + 50% caliente): 15.0l/m	147,00€
5500301	MEZCLADOR MONOMANDO LAVABO ÍCONE S/VDA ☞ Ø50x138x154mm / 2.3Kg Incluye flexos C/F inox y kit de fijación. Presión a 3 Bar con apertura total (50% fría + 50% caliente): 15.0l/m	141,00€



Referencia	Descripción	€ Cromo
5504331	MEZCLADOR MONOMANDO COLD OPEN LAVABO CAÑO ALTO ÍCONE S/VDA ☞ Ø50x178x329mm / 3.1Kg Incluye flexos C/F inox y kit de fijación. Presión a 3 Bar con apertura total (50% fría + 50% caliente): 8.4l/m	215,00€

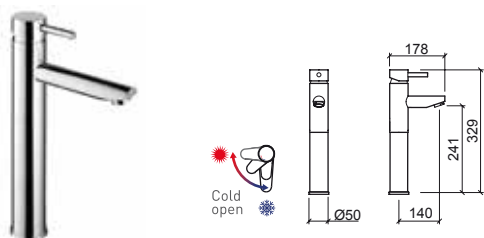

Referencia	Descripción	€ Cromo
5501000	MEZCLADOR MONOMANDO COLD OPEN LAVABO ÍCONE C/VDA ☞ Ø50x168x154mm / 2.3Kg Incluye flexos C/F inox, VDA y kit de fijación. Presión a 3 Bar con apertura total (50% fría + 50% caliente): 8.4l/m	141,00€
5501001	MEZCLADOR MONOMANDO COLD OPEN LAVABO ÍCONE S/VDA ☞ Ø50x144x154mm / 2.3Kg Incluye flexos C/F inox y kit de fijación. Presión a 3 Bar con apertura total (50% fría + 50% caliente): 8.4l/m	136,00€

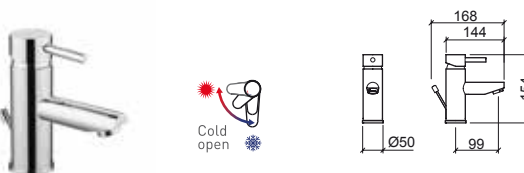

LEYENDA.



> P. 390 VÁLVULAS

Referencia	Descripción	€ Cromo
------------	-------------	---------

5500400	MEZCLADOR MONOMANDO BIDE ÍCONE C/VDA ☞ Ø50x157x154mm / 2.2Kg Incluye flexos C/F inox, VDA y kit de fijación. Presión a 3 Bar con apertura total (50% fría + 50% caliente): 15.0l/m	147,00€
----------------	--	----------------

5500401	MEZCLADOR MONOMANDO BIDE ÍCONE S/VDA ☞ Ø50x127x154mm / 2.2Kg Incluye flexos C/F inox y kit de fijación. Presión a 3 Bar con apertura total (50% fría + 50% caliente): 15.0l/m	141,00€
----------------	---	----------------

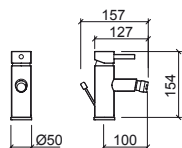

Referencia	Descripción	€ Cromo
------------	-------------	---------

5502301	MEZCLADOR MONOMANDO ENCASTRAR LAVABO ÍCONE ☞ 210x193x123mm / 2.1Kg Incluye flexos C/F inox, caja y kit de fijación.	231,00€
----------------	--	----------------

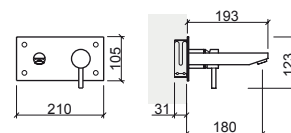

Referencia	Descripción	€ Cromo
------------	-------------	---------

5500801	MEZCLADOR MONOMANDO BAÑERA ÍCONE S/MANODUCHA ☞ 280x173x65mm / 2.3Kg No incluye flexo, ni manoducha y soporte. Presión a 3 Bar con apertura total (50% fría + 50% caliente): 18.0l/m	209,00€
----------------	---	----------------

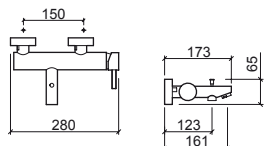

Referencia	Descripción	€ Cromo
------------	-------------	---------

5502341	GRIFERÍA ENCASTRAR TEMPORIZADA LAVABO ÍCONE ☞ 210x165x105mm / 2.1Kg Presión a 3 Bar: 4 a 13l/m (caudal regulable). Tiempo de apertura 10".	237,00€
----------------	---	----------------

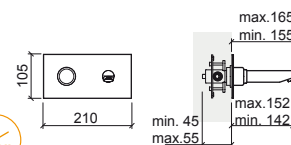

Referencia	Descripción	€ Cromo
------------	-------------	---------

5500701	MEZCLADOR MONOMANDO DUCHA ÍCONE S/MANODUCHA ☞ 280x131x65mm / 1.2Kg No incluye flexo, ni manoducha y soporte. Presión a 3 Bar con apertura total (50% fría + 50% caliente): 18.0l/m	189,00€
----------------	--	----------------

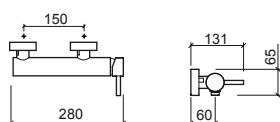

LEYENDA.

☞ Temporizada ☞ En caja

ÍCONE ECO



> P. 390 VÁLVULAS

Referencia Descripción € Cromo

5524300 **MEZCLADOR MONOMANDO LAVABO CAÑO ALTO ÍCONE ECO C/VDA** **250,00€**
 ☞ Ø50x208x329mm / 2.8Kg
 Incluye flexos C/F inox, VDA y kit de fijación.
 Presión a 3 Bar con apertura total (50% fría + 50% caliente): 5.0l/m

5524301 **MEZCLADOR MONOMANDO LAVABO CAÑO ALTO ÍCONE ECO S/VDA** **241,00€**
 ☞ Ø50x175x329mm / 2.8Kg
 Incluye flexos C/F inox y kit de fijación.
 Presión a 3 Bar con apertura total (50% fría + 50% caliente): 5.0l/m

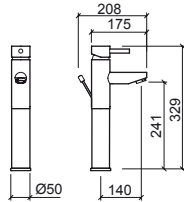

Referencia Descripción € Cromo

5520300 **MEZCLADOR MONOMANDO LAVABO ÍCONE ECO C/VDA** **147,00€**
 ☞ Ø50x168x154mm / 2.3Kg
 Incluye flexos C/F inox, VDA y kit de fijación.
 Presión a 3 Bar con apertura total (50% fría + 50% caliente): 5.0l/m

5520301 **MEZCLADOR MONOMANDO LAVABO ÍCONE ECO S/VDA** **142,00€**
 ☞ Ø50x138x154mm / 2.3Kg
 Incluye flexos C/F inox y kit de fijación.
 Presión a 3 Bar con apertura total (50% fría + 50% caliente): 5.0l/m

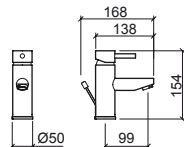

Referencia Descripción € Cromo

5520400 **MEZCLADOR MONOMANDO BIDE ÍCONE ECO C/VDA** **147,00€**
 ☞ Ø50x157x154mm / 2.2Kg
 Incluye flexos C/F inox, VDA y kit de fijación.
 Presión a 3 Bar con apertura total (50% fría + 50% caliente): 5.0l/m

5520401 **MEZCLADOR MONOMANDO BIDE ÍCONE ECO S/VDA** **142,00€**
 ☞ Ø50x127x154mm / 2.2Kg
 Incluye flexos C/F inox y kit de fijación.
 Presión a 3 Bar con apertura total (50% fría + 50% caliente): 5.0l/m

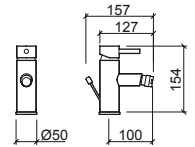

Referencia Descripción € Cromo

5520801 **MEZCLADOR MONOMANDO BAÑERA ÍCONE ECO S/MANODUCHA** **211,00€**
 ☞ 280x173x65mm / 2.3Kg
 No incluye flexo, ni manoducha y soporte.
 Presión a 3 Bar con apertura total (50% fría + 50% caliente): 10.0l/m

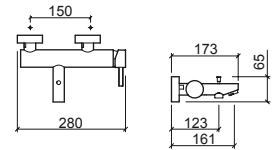

Referencia Descripción € Cromo

5520701 **MEZCLADOR MONOMANDO DUCHA ÍCONE ECO S/MANODUCHA** **191,00€**
 ☞ 280x131x65mm / 1.2Kg
 No incluye flexo, ni manoducha y soporte.
 Presión a 3 Bar con apertura total (50% fría + 50% caliente): 10.0l/m

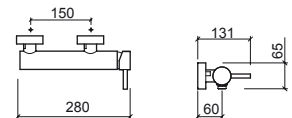

LEYENDA.

☞ En caja



> P. 390 VÁLVULAS

Referencia	Descripción	€ Cromo
------------	-------------	---------

5370300	MEZCLADOR MONOMANDO LAVABO TORUS C/VDA ☞ Ø49x165x138mm / 31.4Kg Incluye flexos C/F inox, VDA y kit de fijación.	119,00€
----------------	--	----------------

5370301	MEZCLADOR MONOMANDO LAVABO TORUS S/VDA ☞ Ø49x150x138mm / 31.4Kg Incluye flexos C/F inox y kit de fijación.	114,00€
----------------	---	----------------

Referencia	Descripción	€ Cromo
------------	-------------	---------

5370400	MEZCLADOR MONOMANDO BIDE TORUS C/VDA ☞ Ø49x150x138mm / 25.6Kg Incluye flexos C/F inox, VDA y kit de fijación.	119,00€
----------------	--	----------------

5370401	MEZCLADOR MONOMANDO BIDE TORUS S/VDA ☞ Ø49x141x138mm / 25.6Kg Incluye flexos C/F inox y kit de fijación.	114,00€
----------------	---	----------------



Referencia	Descripción	€ Cromo
------------	-------------	---------

5371001	MEZCLADOR MONOMANDO COLD OPEN LAVABO TORUS S/VDA ☞ Ø49x156x138mm / 12.0Kg Incluye flexos C/F inox y kit de fijación.	115,00€
----------------	---	----------------

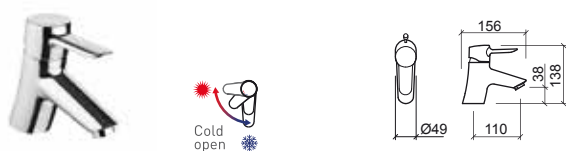

Referencia	Descripción	€ Cromo
------------	-------------	---------

5370801	MEZCLADOR MONOMANDO BAÑERA TORUS C/MANODUCHA ☞ 220x186x118mm / 2.5Kg Incluye manoducha Omega 1 función, flexo 1.70m y soporte regulable.	158,00€
----------------	---	----------------



LEYENDA.

☞ En caja

Sistema Cold Open

TORUS

Referencia Descripción € Cromo

5370701 MEZCLADOR MONOMANDO DUCHA TORUS C/MANODUCHA **146,00€**
 220x150x127mm / 1.9Kg
 Incluye manoducha Omega 1 función, flexo 1.70m y soporte regulable.



Referencia Descripción € Cromo

5374801 MEZCLADOR MONOMANDO TERMOSTÁTICO BAÑERA TORUS C/MANODUCHA **389,00€**
 280x180x106mm / 2.5Kg
 Incluye manoducha Omega 1 función, flexo 1.70m y soporte regulable.

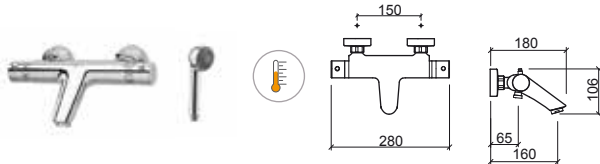

Referencia Descripción € Cromo

5374701 MEZCLADOR MONOMANDO TERMOSTÁTICO DUCHA TORUS C/MANODUCHA **325,00€**
 280x90xØ65mm / 2.5Kg
 Incluye manoducha Omega 1 función, flexo 1.70m y soporte regulable.



Referencia Descripción € Cromo

5376701 ① KIT C/MEZCLADOR C/BARRA DUCHA TORUS C/MANODUCHA Y CABEZAL **473,00€**
 220x556x1242mm / 5.8Kg
 Incluye cabezal ducha Face Ø180, manoducha Duo, flexo 1.5m, soporte de manoducha regulable en altura y kit de fijación.

5376701S ② KIT C/MEZCLADOR C/BARRA DUCHA TORUS C/MANODUCHA S/CABEZAL **391,00€**
 220x478x1242mm / 5.0Kg
 Incluye manoducha Duo, flexo 1.5m, soporte de manoducha regulable en altura y kit de fijación. Compatible con los cabezales ducha: Main Therapy 57592, Main Call 57792, Headline 59091, Face 58691, Quadra 5871, Extra-Large 58591, Área Ø200 56291, Área Ø250 56891, Área Ø300 57691, Square □200 55991, Square □250 56091, Square □300 57491.

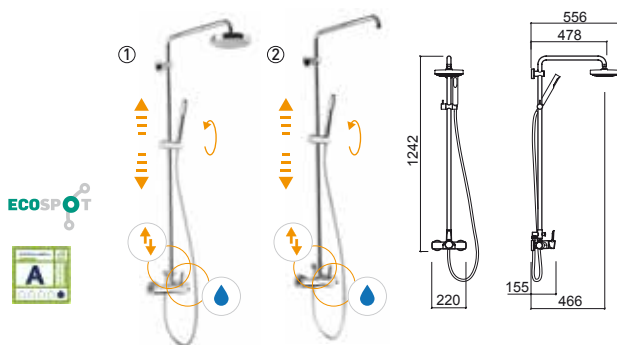

Referencia Descripción € Cromo

5371701C MEZCLADOR ENCASTRAR 3 VÍAS TORUS C/ESPEJO REDONDO **193,00€**
 Ø117x80x146mm / 2.5Kg



Referencia Descripción € Cromo

5371801C MEZCLADOR ENCASTRAR 4 VÍAS TORUS C/ESPEJO OVAL **231,00€**
 Ø155x118x185mm / 1.3Kg



Referencia Descripción € Cromo

5377721 KIT C/MEZCLADOR TERMOSTÁTICO C/BARRA DUCHA TORUS C/MANODUCHA Y CABEZAL **479,00€**
 280x560x1162mm / 5.7Kg
 Incluye cabezal ducha Face Ø180, manoducha Duo, flexo 1.5m, soporte de manoducha regulable en altura y kit de fijación.

5377721S KIT C/MEZCLADOR TERMOSTÁTICO C/BARRA DUCHA TORUS C/MANODUCHA S/CABEZAL **424,00€**
 280x480x1162mm / 5.3Kg
 Incluye manoducha Duo, flexo 1.5m, soporte de manoducha regulable en altura y kit de fijación. Compatible con los cabezales ducha: Main Therapy 57592, Main Call 57792, Headline 59091, Face 58691, Quadra 5871, Extra-Large 58591, Área Ø200 56291, Área Ø250 56891, Área Ø300 57691, Square □200 55991, Square □250 56091, Square □300 57491.

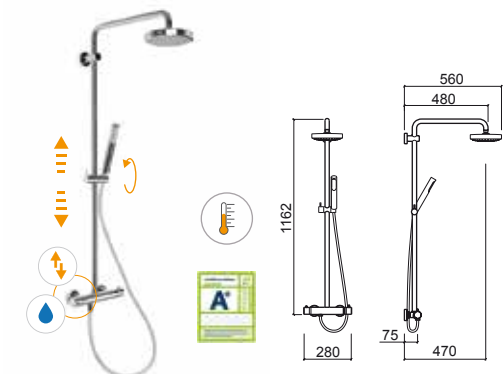

LEYENDA.

Mezclador termostático En caja



> P. 390 VÁLVULAS

Referencia	Descripción	€ Cromo
------------	-------------	---------

5004300	MEZCLADOR MONOMANDO LAVABO SENIOR ALFA C/VDA Incluye flexos C/F inox, VDA y kit de fijación.	142,00€
----------------	--	----------------

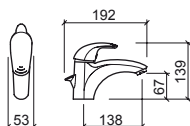

Referencia	Descripción	€ Cromo
------------	-------------	---------

5000300	MEZCLADOR MONOMANDO LAVABO ALFA C/VDA Incluye flexos C/F inox, VDA y kit de fijación.	110,00€
----------------	---	----------------

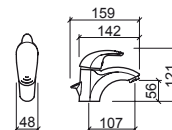

5000301	MEZCLADOR MONOMANDO LAVABO ALFA S/VDA Incluye flexos C/F inox y kit de fijación.	96,00€
----------------	--	---------------

Referencia	Descripción	€ Cromo
------------	-------------	---------

5008301	MEZCLADOR MONOMANDO MANETA CLÍNICA LAVABO ALFA S/VDA Incluye flexos C/F inox y kit de fijación.	176,00€
----------------	---	----------------

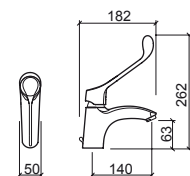

Referencia	Descripción	€ Cromo
------------	-------------	---------

5000400	MEZCLADOR MONOMANDO BIDÉ ALFA C/VDA Incluye flexos C/F inox, VDA y kit de fijación.	110,00€
----------------	---	----------------

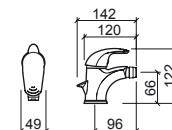

5000401	MEZCLADOR MONOMANDO BIDÉ ALFA S/VDA Incluye flexos C/F inox y kit de fijación.	96,00€
----------------	--	---------------

LEYENDA.

En caja

Maneta clínica

Mezclador senior

ALFA

Referencia Descripción € Cromo

5000801 MEZCLADOR MONOMANDO BAÑERA ALFA C/MANODUCHA **139,00€**
 220x183x132mm / 2.6Kg
 Incluye manoducha Omega 1 función, flexo 1.70m y soporte regulable.

5000801B MEZCLADOR MONOMANDO BAÑERA ALFA C/MANODUCHA MULTIFUNCIONES **179,00€**
 220x183x132mm / 2.6Kg
 Incluye manoducha Beta multifunciones, flexo 1.70m y soporte regulable.

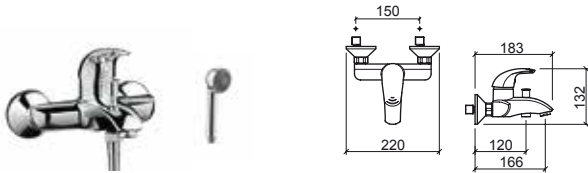

Referencia Descripción € Cromo

5000701 MEZCLADOR MONOMANDO DUCHA ALFA C/MANODUCHA **120,00€**
 220x140x130mm / 2.6Kg
 Incluye manoducha Omega 1 función, flexo 1.70m y soporte regulable.

5000701B MEZCLADOR MONOMANDO DUCHA ALFA C/MANODUCHA MULTIFUNCIONES **162,00€**
 220x140x130mm / 2.6Kg
 Incluye manoducha Beta multifunciones, flexo 1.70m y soporte regulable.

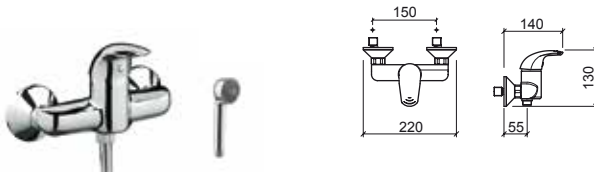

Referencia Descripción € Cromo

5001701 MEZCLADOR MONOMANDO ENCASTRAR DUCHA 3 VIAS ALFA **197,00€**
 1.9Kg
 Incluye cabezal ducha multifunciones y brazo.

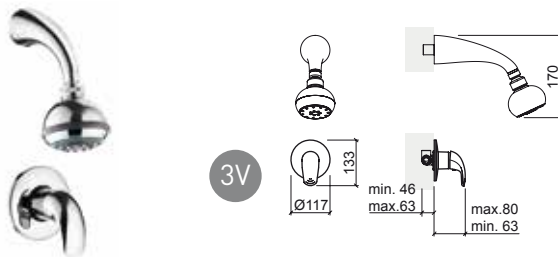

Referencia Descripción € Cromo

5001701C MEZCLADOR MONOMANDO ENCASTRAR DUCHA 3 VIAS ALFA **119,00€**
 117x80x133mm / 1.9Kg
 Presión a 3 Bar con apertura total (50% fría + 50% caliente): 27.5U/m



Referencia Descripción € Cromo

5001801 MEZCLADOR MONOMANDO ENCASTRAR DUCHA 4 VIAS ALFA C/INVERSOR **281,00€**
 2.6Kg
 Incluye cabezal ducha multifunciones, caño y brazo.

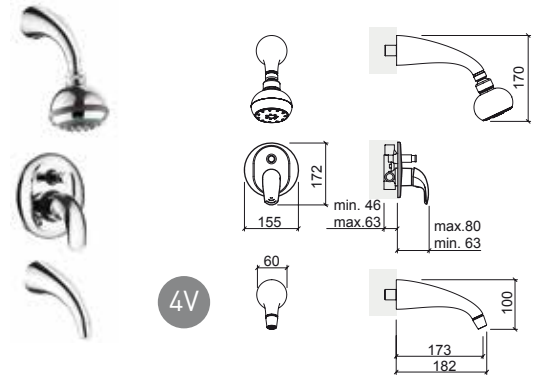

Referencia Descripción € Cromo

5001801C MEZCLADOR MONOMANDO ENCASTRAR DUCHA 4 VIAS ALFA C/INVERSOR **163,00€**
 155x80x172mm / 2.6Kg
 Presión a 3 Bar con apertura total (50% fría + 50% caliente): salida inferior 25.5U/m salida superior 19.5U/m

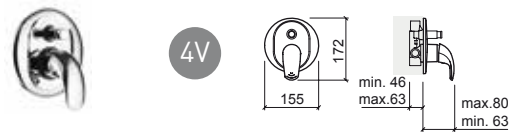

Referencia Descripción € Cromo

5000661 ① LLAVE DE PASO C/F 1/2" **43,10€**
 0.5Kg

5000961 ② LLAVE DE PASO C/F 3/4" **45,60€**
 0.5Kg
 [-] Consultar disponibilidad.

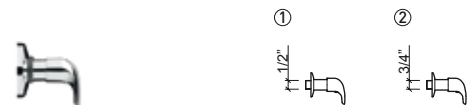

Referencia Descripción € Cromo

5000561 ① GRIFO DE ESCUADRA 1/2" 1/2" ALFA **42,40€**
 0.4Kg

5000561F ① GRIFO DE ESCUADRA 1/2" 1/2" ALFA C/FILTRO **43,10€**
 0.4Kg

5001561 ② GRIFO DE ESCUADRA 1/2" 3/8" ALFA **30,80€**
 0.4Kg

5001561F ② GRIFO DE ESCUADRA 1/2" 3/8" ALFA C/FILTRO **37,60€**
 0.4Kg



LEYENDA.

En caja

SINGLE PLUS



> P. 390 VÁLVULAS

Referencia Descripción € Cromo

5060801 MEZCLADOR MONOMANDO BAÑERA SINGLE PLUS C/MANODUCHA 218,00€

290x173xØ65mm / 2.5Kg
Incluye flexo, manoducha y soporte de manoducha.

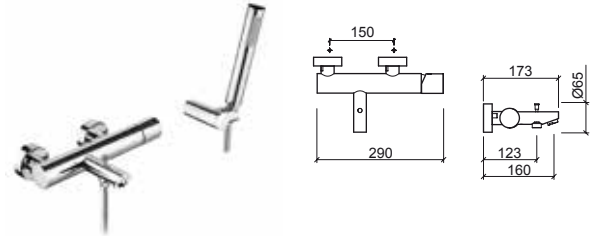

Referencia Descripción € Cromo

5064301 MEZCLADOR MONOMANDO LAVABO CAÑO ALTO SINGLE PLUS S/VDA 204,00€

Ø45x176x346mm / 3.6Kg
Incluye flexos C/F inox, VDA y kit de fijación.

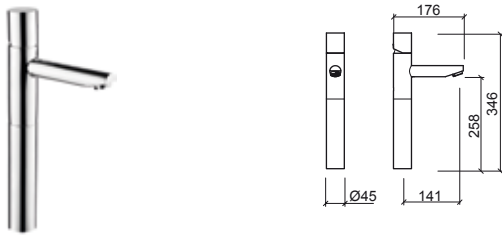

Referencia Descripción € Cromo

5060701 MEZCLADOR MONOMANDO DUCHA SINGLE PLUS C/MANODUCHA 204,00€

290x83xØ65mm / 2.2Kg
Incluye flexo, manoducha y soporte de manoducha.

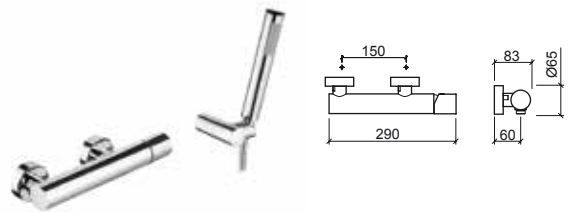

Referencia Descripción € Cromo

5060301 MEZCLADOR MONOMANDO LAVABO SINGLE PLUS S/VDA 119,00€

Ø45x138x172mm / 2.4Kg
Incluye flexos C/F inox, VDA y kit de fijación.



Referencia Descripción € Cromo

5061701C MEZCLADOR MONOMANDO ENCASTRAR 3 VÍAS SINGLE PLUS 154,00€

Ø120x65mm / 5.8Kg
No incluye flexo, manoducha y kit de fijación.

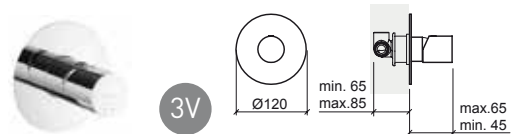

Referencia Descripción € Cromo

5060401 MEZCLADOR MONOMANDO BIDÉ SINGLE PLUS S/VDA 120,00€

Ø45x122x172mm / 2.3Kg
Incluye flexos C/F inox, VDA y kit de fijación.



Referencia Descripción € Cromo

5061801C MEZCLADOR MONOMANDO ENCASTRAR 4 VÍAS SINGLE PLUS 193,00€

Ø130x76mm / 5.5Kg
No incluye flexo, manoducha y kit de fijación.

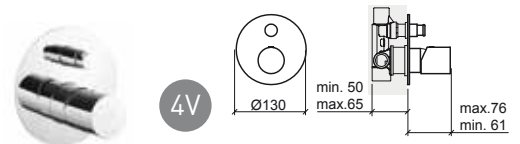



LEYENDA.

En caja



SINGLE

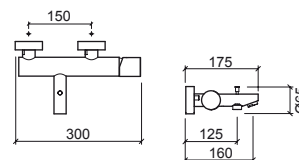
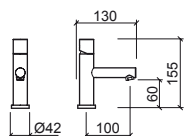

> P. 390 VÁLVULAS

Referencia	Descripción	€ Cromo	Referencia	Descripción	€ Cromo
5540301	MEZCLADOR MONOMANDO LAVABO SINGLE S/VDA  Ø42x130x155mm / 1.2Kg Incluye flexos C/F inox y kit de fijación.	119,00€	5540801	MEZCLADOR MONOMANDO BAÑERA SINGLE S/MANODUCHA  300x175xØ65mm / 2.5Kg No incluye flexo, ni manoducha y soporte.	187,00€



Referencia	Descripción	€ Cromo	Referencia	Descripción	€ Cromo
5540401	MEZCLADOR MONOMANDO BIDE SINGLE S/VDA  Ø42x125x155mm / 1.2Kg Incluye flexos C/F inox y kit de fijación.	120,00€	5540701	MEZCLADOR MONOMANDO DUCHA SINGLE S/MANODUCHA  300x85xØ65mm / 1.9Kg No incluye flexo, ni manoducha y soporte.	169,00€

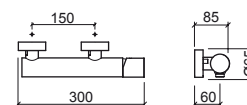
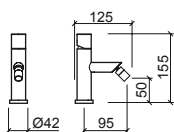

LEYENDA.

 En caja

SINGLE



Referencia	Descripción	€ Cromo
------------	-------------	---------

5540101	MEZCLADOR MONOMANDO LAVABO SINGLE FIJACIÓN A SUELO	1.110,00€
----------------	---	------------------

 Ø123x314x1120mm / 14.9Kg

Incluye flexos C/F inox, base de entrada de agua y kit de fijación.

Referencia	Descripción	€ Cromo
------------	-------------	---------

5548801	MEZCLADOR MONOMANDO BAÑERA SINGLE FIJACIÓN A SUELO S/MANODUCHA	1.248,00€
----------------	---	------------------

 Ø123x325x840mm / 13.6Kg

No incluye manoducha y flexo. Incluye flexos C/F inox, base de entrada de agua, soporte de manoducha y kit de fijación.

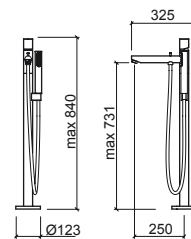
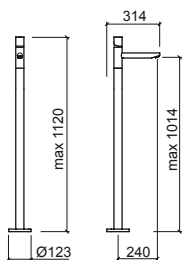

LEYENDA.

 En caja

START



> P. 390 VÁLVULAS

Referencia Descripción € Cromo

5580300 MEZCLADOR MONOMANDO LAVABO START C/VDA **106,00€**
 50x155x115mm / 1.3Kg
 Incluye flexos C/F inox, VDA y kit de fijación.
 Presión a 3 Bar con apertura total (50% fría + 50% caliente): 15.0l/m

5580301 MEZCLADOR MONOMANDO LAVABO START S/VDA **97,00€**
 50x140x115mm / 1.1Kg
 Incluye flexos C/F inox y kit de fijación.
 Presión a 3 Bar con apertura total (50% fría + 50% caliente): 15.0l/m

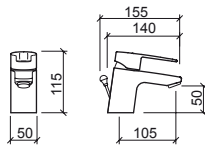

Referencia Descripción € Cromo

5580801 MEZCLADOR MONOMANDO BAÑERA START C/MANODUCHA **129,00€**
 215x170x110mm / 1.8Kg
 Incluye manoducha Mixa, flexo inox 1.75m y soporte de manoducha.
 Presión a 3 Bar con apertura total (50% fría + 50% caliente): 15.0l/m (caño) o 19.5l/m (manoducha)

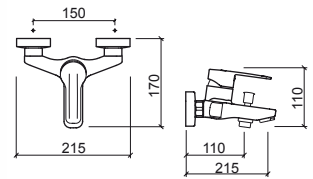

Referencia Descripción € Cromo

5580400 MEZCLADOR MONOMANDO BIDÉ START C/VDA **106,00€**
 50x145x115mm / 1.3Kg
 Incluye flexos C/F inox, VDA y kit de fijación.
 Presión a 3 Bar con apertura total (50% fría + 50% caliente): 15.0l/m

5580401 MEZCLADOR MONOMANDO BIDÉ START S/VDA **97,00€**
 50x132x115mm / 1.1Kg
 Incluye flexos C/F inox y kit de fijación.
 Presión a 3 Bar con apertura total (50% fría + 50% caliente): 15.0l/m

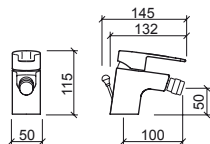

Referencia Descripción € Cromo

5580701 MEZCLADOR MONOMANDO DUCHA START C/MANODUCHA **110,00€**
 215x130x125mm / 1.6Kg
 Incluye manoducha Mixa, flexo inox 1.75m y soporte de manoducha.
 Presión a 3 Bar con apertura total (50% fría + 50% caliente): 20.5l/m

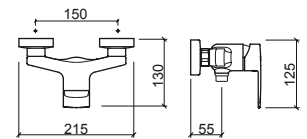

Referencia Descripción € Cromo

5581701C MEZCLADOR MONOMANDO ENCASTRAR DUCHA 3 VÍAS START **116,00€**
 Ø117x66x150mm / 0.9Kg
 Presión a 3 Bar con apertura total (50% fría + 50% caliente): 27.5l/m

NEW



3V

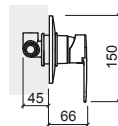

Referencia Descripción € Cromo

5581801C MEZCLADOR MONOMANDO ENCASTRAR DUCHA 4 VÍAS START C/INVERSOR **149,00€**
 Ø155x66x188mm / 1.3Kg
 Presión a 3 Bar con apertura total (50% fría + 50% caliente): salida inferior 25.5l/m salida superior 19.5l/m

NEW



4V

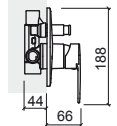

LEYENDA.

En caja



> P. 390 VÁLVULAS

Referencia	Descripción	€ Cromo
------------	-------------	---------

5364300	MEZCLADOR MONOMANDO LAVABO SENIOR EASY C/VDA 50x180x137mm / 1.7Kg Incluye flexos C/F inox, VDA y kit de fijación.	141,00€
----------------	--	----------------

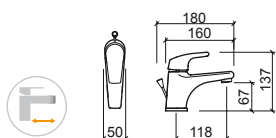

Referencia	Descripción	€ Cromo
------------	-------------	---------

5360400	MEZCLADOR MONOMANDO BIDE EASY C/VDA 50x149x125mm / 1.2Kg Incluye flexos C/F inox, VDA y kit de fijación.	109,00€
----------------	---	----------------

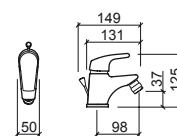

Referencia	Descripción	€ Cromo
------------	-------------	---------

5360300	MEZCLADOR MONOMANDO LAVABO EASY C/VDA 50x164x125mm / 1.5Kg Incluye flexos C/F inox, VDA y kit de fijación.	109,00€
----------------	---	----------------

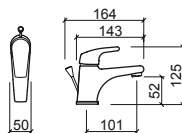

Referencia	Descripción	€ Cromo
------------	-------------	---------

5360801	MEZCLADOR MONOMANDO BAÑERA EASY C/MANODUCHA 220x171x118mm / 2.3Kg Incluye manoducha Mixa, flexo inox 1.75m y soporte de manoducha.	132,00€
----------------	---	----------------

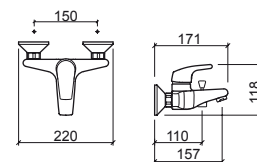

LEYENDA.

Mezclador senior En caja

EASY



> P. 390 VÁLVULAS

Referencia	Descripción	€ Cromo
------------	-------------	---------

5360701	MEZCLADOR MONOMANDO DUCHA EASY C/MANODUCHA 220x145x107mm / 1.8Kg Incluye manoducha Mixa, flexo inox 1.75m y soporte de manoducha.	125,00€
----------------	--	----------------

Referencia	Descripción	€ Cromo
------------	-------------	---------

5366801	MEZCLADOR MONOMANDO MANETA CLÍNICA BAÑERA EASY C/MANODUCHA 220x216x228mm / 2.3Kg Incluye manoducha Mixa, flexo inox 1.75m y soporte de manoducha.	193,00€
----------------	--	----------------

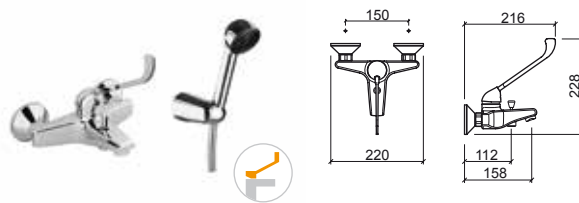
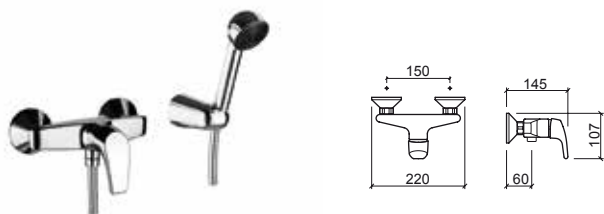

Referencia	Descripción	€ Cromo
------------	-------------	---------

5368301	MEZCLADOR MONOMANDO MANETA CLÍNICA LAVABO SENIOR EASY S/VDA 50x186x246mm / 1.8Kg Incluye flexos C/F inox y kit de fijación. Presión a 3 Bar con apertura total (50% fría + 50% caliente): 13.3l/m	171,00€
----------------	---	----------------

Referencia	Descripción	€ Cromo
------------	-------------	---------

5365701	MEZCLADOR MONOMANDO MANETA CLÍNICA DUCHA EASY C/MANODUCHA 220x255x188mm / 1.8Kg Incluye manoducha Mixa, flexo inox 1.75m y soporte de manoducha.	182,00€
----------------	---	----------------

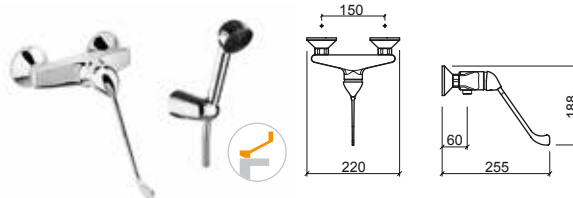
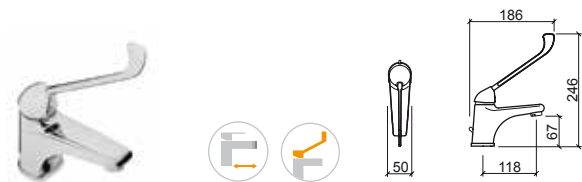

LEYENDA.

B-TOUCH



> P. 390 VÁLVULAS

Referencia	Descripción	€ Cromo
------------	-------------	---------

5340300	MEZCLADOR MONOMANDO LAVABO B-TOUCH C/VDA ☞ Ø47x160x130mm / 1.9Kg Incluye flexos C/F inox, VDA y kit de fijación.	99,00€
----------------	---	---------------

5340301	MEZCLADOR MONOMANDO LAVABO B-TOUCH S/VDA ☞ Ø47x135x130mm / 1.5Kg Incluye flexos C/F inox y kit de fijación.	95,00€
----------------	--	---------------

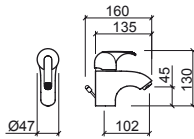

Referencia	Descripción	€ Cromo
------------	-------------	---------

5340801	MEZCLADOR MONOMANDO BAÑERA B-TOUCH S/MANODUCHA ☞ 215x180x123mm / 1.5Kg No incluye flexo, manoducha y soporte de manoducha.	121,00€
----------------	---	----------------

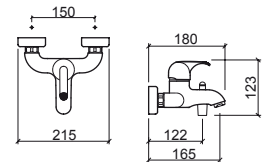

Referencia	Descripción	€ Cromo
------------	-------------	---------

5340400	MEZCLADOR MONOMANDO BIDÉ B-TOUCH C/VDA ☞ Ø47x154x130mm / 1.8Kg Incluye flexos C/F inox y kit de fijación.	99,00€
----------------	--	---------------

5340401	MEZCLADOR MONOMANDO BIDÉ B-TOUCH S/VDA ☞ Ø47x131x130mm / 1.8Kg Incluye flexos C/F inox y kit de fijación.	95,00€
----------------	--	---------------

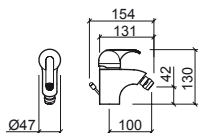

Referencia	Descripción	€ Cromo
------------	-------------	---------

5340701	MEZCLADOR MONOMANDO DUCHA B-TOUCH S/MANODUCHA ☞ 210x151x104mm / 1.5Kg No incluye flexo, manoducha y soporte de manoducha.	107,00€
----------------	--	----------------

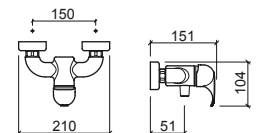

LEYENDA.

☞ En caja

B-TOUCH



Referencia	Descripción	€ Cromo
5344801	MEZCLADOR MONOMANDO TERMOSTÁTICO BAÑERA B-TOUCH S/MANODUCHA 305x183x70mm / 2.4Kg No incluye flexo, manoducha y soporte de manoducha.	268,00€



Referencia	Descripción	€ Cromo
5344701	MEZCLADOR MONOMANDO TERMOSTÁTICO DUCHA B-TOUCH S/MANODUCHA 305x90xØ60mm / 1.2Kg No incluye flexo, manoducha y soporte de manoducha.	223,00€



CETUS BASIC



> P. 390 VÁLVULAS

Referencia	Descripción	€ Cromo
------------	-------------	---------

5570300	MEZCLADOR MONOMANDO LAVABO CETUS BASIC C/VDA 48x180x122mm / 1.2Kg Incluye flexos C/F inox, VDA y kit de fijación. Presión a 3 Bar con apertura total (50% fría + 50% caliente): 11.0l/m	57,00€
----------------	---	---------------

5570301	MEZCLADOR MONOMANDO LAVABO CETUS BASIC S/VDA 48x145x122mm / 1.0Kg Incluye flexos C/F inox y kit de fijación. Presión a 3 Bar con apertura total (50% fría + 50% caliente): 11.0l/m	53,00€
----------------	--	---------------

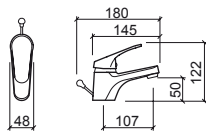

Referencia	Descripción	€ Cromo
------------	-------------	---------

5570801	MEZCLADOR MONOMANDO BAÑERA CETUS BASIC C/MANODUCHA 215x165x135mm / 1.8Kg Incluye manoducha 1 función, flexo inox 1.75m y soporte de manoducha. Presión a 3 Bar con apertura total (50% fría + 50% caliente): 11.5l/m (caño) o 14.0l/m (manoducha)	76,00€
----------------	---	---------------

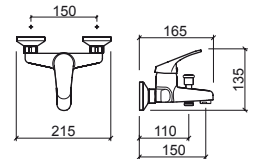

Referencia	Descripción	€ Cromo
------------	-------------	---------

5570400	MEZCLADOR MONOMANDO BIDÉ CETUS BASIC C/VDA 48x140x118mm / 1.2Kg Incluye flexos C/F inox, VDA y kit de fijación. Presión a 3 Bar con apertura total (50% fría + 50% caliente): 11.0l/m	57,00€
----------------	---	---------------

5570401	MEZCLADOR MONOMANDO BIDÉ CETUS BASIC S/VDA 48x120x118mm / 1.0Kg Incluye flexos C/F inox y kit de fijación. Presión a 3 Bar con apertura total (50% fría + 50% caliente): 11.0l/m	53,00€
----------------	--	---------------

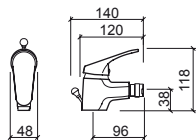

Referencia	Descripción	€ Cromo
------------	-------------	---------

5570701	MEZCLADOR MONOMANDO DUCHA CETUS BASIC C/MANODUCHA 215x150x110mm / 1.5Kg Incluye manoducha 1 función, flexo inox 1.75m y soporte de manoducha. Presión a 3 Bar con apertura total (50% fría + 50% caliente): 11.0l/m	66,00€
----------------	---	---------------

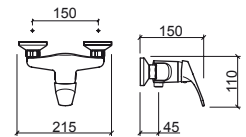

LEYENDA.

En caja

RIMINI



> P. 390 VÁLVULAS

Referencia	Descripción	€ Cromo	Referencia	Descripción	€ Cromo
5180310	MEZCLADOR BIMANDO LAVABO C/MONTURA CERÁMICA RIMINI C/VDA 174x219x300mm / 2.4Kg Incluye flexos C/F inox, VDA y kit de fijación.	181,00€	5181310	MEZCLADOR BIMANDO 3 ORIFICIOS LAVABO C/MONTURA CERÁMICA RIMINI C/VDA 217x293mm / 3.0Kg Incluye flexos C/F inox, VDA y kit de fijación.	222,00€
5180311	MEZCLADOR BIMANDO LAVABO C/MONTURA CERÁMICA RIMINI S/VDA 174x219x300mm / 2.0Kg Incluye flexos C/F inox y kit de fijación.	167,00€	5181311	MEZCLADOR BIMANDO 3 ORIFICIOS LAVABO C/MONTURA CERÁMICA RIMINI S/VDA 217x293mm / 2.6Kg Incluye flexos C/F inox y kit de fijación.	207,00€
5180360	MEZCLADOR BIMANDO LAVABO C/MONTURA TRADICIONAL RIMINI C/VDA 174x219x300mm / 2.4Kg Incluye flexos C/F inox, VDA y kit de fijación.	167,00€	5181360	MEZCLADOR BIMANDO 3 ORIFICIOS LAVABO C/MONTURA TRADICIONAL RIMINI C/VDA 217x293mm / 3.0Kg Incluye flexos C/F inox, VDA y kit de fijación.	207,00€
5180361	MEZCLADOR BIMANDO LAVABO C/MONTURA TRADICIONAL RIMINI S/VDA 174x219x300mm / 2.0Kg Incluye flexos C/F inox y kit de fijación.	151,00€	5181361	MEZCLADOR BIMANDO 3 ORIFICIOS LAVABO C/MONTURA TRADICIONAL RIMINI S/VDA 217x293mm / 2.6Kg Incluye flexos C/F inox y kit de fijación.	192,00€

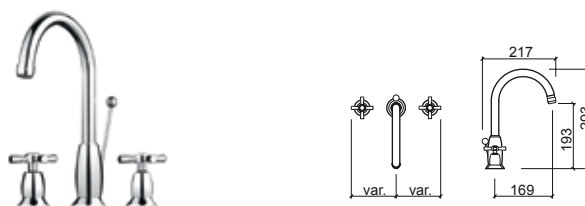
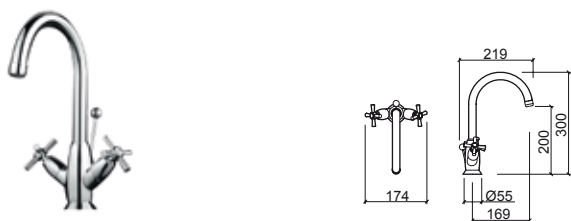

Referencia	Descripción	€ Cromo
5185361	MEZCLADOR BIMANDO 3 ORIFICIOS LAVABO PARED C/MONTURA TRADICIONAL RIMINI 262x200x106mm / 1.7Kg	158,00€



LEYENDA.

En caja

Referencia	Descripción	€ Cromo
5180410	MEZCLADOR BIMANDO BIDÉ C/MONTURA CERÁMICA RIMINI C/VDA 174x174x183mm / 2.2Kg Incluye flexos C/F inox, VDA y kit de fijación.	181,00€
5180411	MEZCLADOR BIMANDO BIDÉ C/MONTURA CERÁMICA RIMINI S/VDA 174x174x183mm / 1.8Kg Incluye flexos C/F inox y kit de fijación.	167,00€
5180460	MEZCLADOR BIMANDO BIDÉ C/MONTURA TRADICIONAL RIMINI C/VDA 174x174x183mm / 2.2Kg Incluye flexos C/F inox, VDA y kit de fijación.	167,00€
5180461	MEZCLADOR BIMANDO BIDÉ C/MONTURA TRADICIONAL RIMINI S/VDA 174x174x183mm / 1.8Kg Incluye flexos C/F inox y kit de fijación.	151,00€

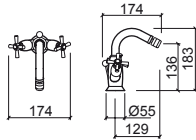

Referencia	Descripción	€ Cromo
5181410	MEZCLADOR BIMANDO 3 ORIFICIOS BIDÉ C/MONTURA CERÁMICA RIMINI C/VDA 174x177mm / 2.8Kg Incluye flexos C/F inox, VDA y kit de fijación.	222,00€
5181411	MEZCLADOR BIMANDO 3 ORIFICIOS BIDÉ C/MONTURA CERÁMICA RIMINI S/VDA 174x177mm / 2.5Kg Incluye flexos C/F inox y kit de fijación.	207,00€
5181460	MEZCLADOR BIMANDO 3 ORIFICIOS BIDÉ C/MONTURA TRADICIONAL RIMINI C/VDA 174x177mm / 2.8Kg Incluye flexos C/F inox, VDA y kit de fijación.	207,00€
5181461	MEZCLADOR BIMANDO 3 ORIFICIOS BIDÉ C/MONTURA TRADICIONAL RIMINI S/VDA 174x177mm / 2.5Kg Incluye flexos C/F inox y kit de fijación.	192,00€

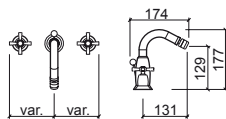

Referencia	Descripción	€ Cromo
5180811	MEZCLADOR BIMANDO BAÑERA C/MONTURA CERÁMICA RIMINI C/MANODUCHA 220x182x90mm / 2.5Kg Incluye manoducha Grecia, flexo inox 1.75m y soporte de manoducha.	196,00€
5180861	MEZCLADOR BIMANDO BAÑERA C/MONTURA TRADICIONAL RIMINI C/MANODUCHA 220x182x90mm / 2.5Kg Incluye manoducha Grecia, flexo inox 1.75m y soporte de manoducha.	181,00€

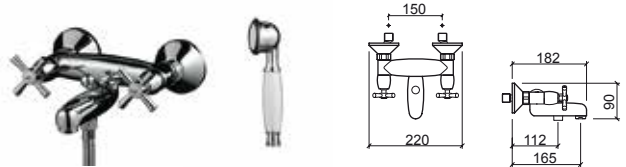

Referencia	Descripción	€ Cromo
5180711	MEZCLADOR BIMANDO DUCHA C/MONTURA CERÁMICA RIMINI C/MANODUCHA 220x132x70mm / 2.0Kg Incluye manoducha Grecia, flexo inox 1.75m y soporte de manoducha.	182,00€
5180761	MEZCLADOR BIMANDO DUCHA C/MONTURA TRADICIONAL RIMINI C/MANODUCHA 220x132x70mm / 2.0Kg Incluye manoducha Grecia, flexo inox 1.75m y soporte de manoducha.	168,00€



Referencia	Descripción	€ Cromo
5180661QF	① LLAVE DE PASO C/F 1/2" RIMINI Ø70x64mm / 0.4Kg	33,00€
5180961QF	② LLAVE DE PASO C/F 3/4" RIMINI Ø70x64mm / 0.4Kg	36,30€

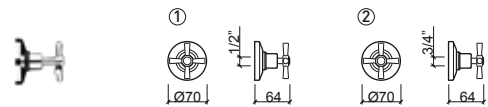

Referencia	Descripción	€ Cromo
5180561	① GRIFO DE ESCUADRA 1/2" 1/2" RIMINI Ø57x94mm / 0.3Kg	33,00€
5180561F	① GRIFO DE ESCUADRA 1/2" 1/2" RIMINI C/FILTRO Ø57x94mm / 0.3Kg	36,10€
5181561	② GRIFO DE ESCUADRA 1/2" 3/8" RIMINI Ø57x115mm / 0.3Kg	38,50€
5181561F	② GRIFO DE ESCUADRA 1/2" 3/8" RIMINI C/FILTRO Ø57x115mm / 0.3Kg	39,60€

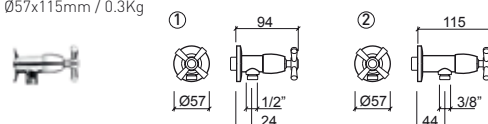

LEYENDA.

En caja

LOCK



> P. 390 VÁLVULAS

Referencia Descripción € Cromo

5530341 GRIFERÍA TEMPORIZADA LAVABO LOCK **174,00€**

☞ Ø50x164x167mm / 1.4Kg
Incluye flexo inox y kit de fijación.
Presión a 3 Bar: 4 a 13l/m (caudal regulable). Tiempo de apertura 10".



Referencia Descripción € Cromo

5535341 MEZCLADOR TEMPORIZADO LAVABO LOCK **270,00€**

☞ 62x162x164mm / 1.4Kg
Incluye flexos C/F inox y kit de fijación.
Presión a 3 Bar: 4 a 13l/m (caudal regulable). Tiempo de apertura 10".

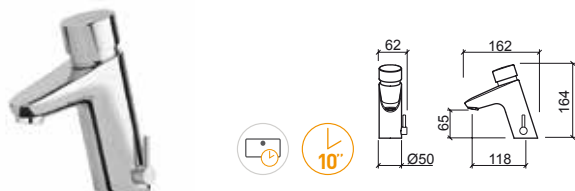

Referencia Descripción € Cromo

5532741 GRIFERÍA ENCASTRAR TEMPORIZADA DUCHA LOCK **165,00€**

☞ Ø117x80mm / 0.9Kg
Presión a 3 Bar: 4 a 13l/m (caudal regulable). Tiempo de apertura 20".



Referencia Descripción € Cromo

5530741 GRIFERÍA ENCASTRAR TEMPORIZADA DUCHA LOCK P/FLEXO EXTERIOR **164,00€**

☞ Ø117x90mm / 0.9Kg
Presión a 3 Bar: 4 a 13l/m (caudal regulable). Tiempo de apertura 20".



Referencia Descripción € Cromo

59996 CABEZAL ANTIVANDALISMO LOCK **176,00€**

☞ Ø62x107mm / 1.0Kg

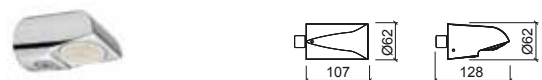

Referencia Descripción € Cromo

5536741 MEZCLADOR BIMANDO ENCASTRAR TEMPORIZADO DUCHA LOCK **329,00€**

☞ 105x65x215mm / 2.9Kg
Presión a 3 Bar: 4 a 13l/m (caudal regulable). Tiempo de apertura 20".

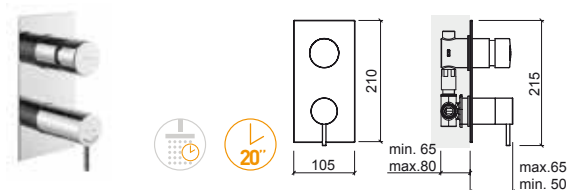

Referencia Descripción € Cromo

5531741 MEZCLADOR MONOMANDO ENCASTRAR TEMPORIZADO DUCHA LOCK **269,00€**

☞ Ø117x78mm
Presión a 3 Bar: 4 a 13l/m (caudal regulable). Tiempo de apertura 20".



LEYENDA.

Temporizada En caja



> P. 390 VÁLVULAS

Referencia Descripción € Cromo

5198341 GRIFERÍA TEMPORIZADA LAVABO MANETA CLÍNICA ECO S/VDA **143,00€**
 45x146x191mm / 1.0Kg
 Incluye flexo inox y kit de fijación.
 Presión a 3 Bar: 4 a 13l/m (caudal regulable). Tiempo de apertura 10".

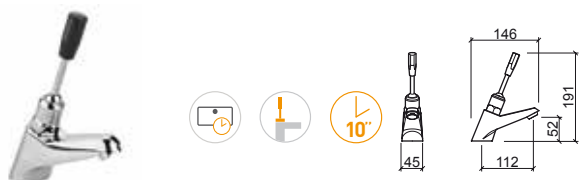

Referencia Descripción € Cromo

5196841 FLUXÓMETRO EXTERIOR VERTICAL 1" MANETA CLÍNICA INODORO ECO **267,00€**
 Ø65x53x1011mm / 1.9Kg
 Presión a 3 Bar: 99l/m. Tiempo de apertura 10".

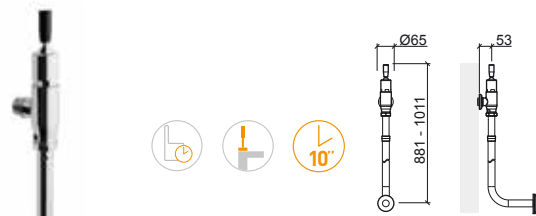

Referencia Descripción € Cromo

5195941 GRIFERÍA TEMPORIZADA URINARIO MANETA CLÍNICA ECO **126,00€**
 Ø61x190x125mm / 0.6Kg
 Presión a 3 Bar: 4 a 13l/m (caudal regulable). Tiempo de apertura 10".

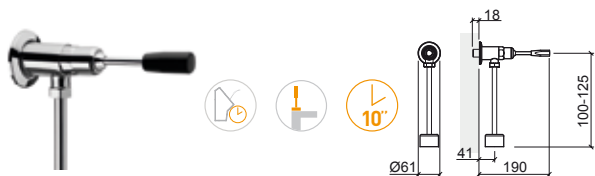

Referencia Descripción € Cromo

5192941 FLUXÓMETRO EXTERIOR HORIZONTAL 3/4" MANETA CLÍNICA INODORO ECO **209,00€**
 Ø64x173x821mm / 1.4Kg
 Presión a 3 Bar: 94l/m. Tiempo de apertura 10".

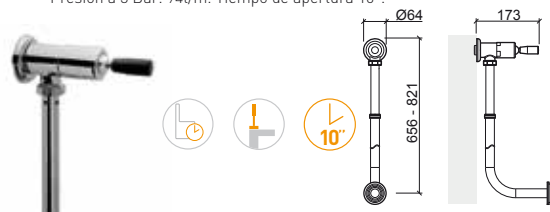

Referencia Descripción € Cromo

5195741 GRIFERÍA TEMPORIZADA ENCASTRAR MANETA CLÍNICA URINARIO ECO **119,00€**
 Ø118x121mm / 0.6Kg
 Presión a 3 Bar: 4 a 13l/m (caudal regulable). Tiempo de apertura 10".

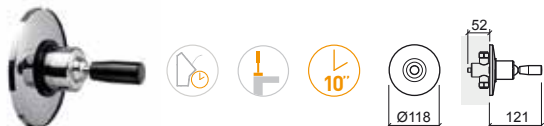

Referencia Descripción € Cromo

5194941 FLUXÓMETRO INTERIOR HORIZONTAL 3/4" MANETA CLÍNICA INODORO ECO **164,00€**
 Ø118x125x1049mm / 1.6Kg
 Presión a 3 Bar: 94l/m. Tiempo de apertura 10".

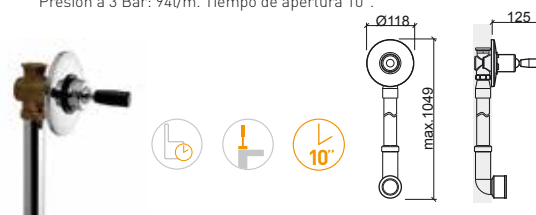

LEYENDA.

Urinario
 Inodoro
 Maneta clínica
 En caja

ECO

Referencia Descripción € Cromo

5190341 GRIFERÍA TEMPORIZADA LAVABO ECO S/VDA **85,00€**
 45x145x95mm / 0.9Kg
 Incluye flexo inox y kit de fijación.
 Presión a 3 Bar: 4 a 13l/m (caudal regulable). Tiempo de apertura 10".



Referencia Descripción € Cromo

5190841 FLUXÓMETRO EXTERIOR HORIZONTAL 3/4" ECO **148,00€**
 Ø64x110x821mm / 1.1Kg
 Presión a 3 Bar: 99l/m (1") o 94l/m (3/4"). Tiempo de apertura 10".



Referencia Descripción € Cromo

5198301 MEZCLADOR ECO COM MANETA CLÍNICA **92,00€**
 48x166x229mm / 1.1Kg
 Incluye flexos C/F inox y kit de fijación.
 Presión a 3 Bar con apertura total (50% fría + 50% caliente): 11l/m.

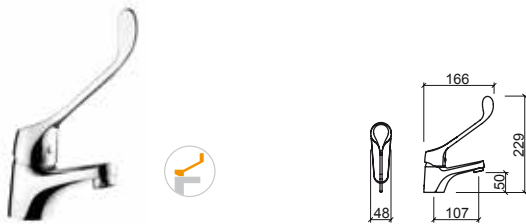

Referencia Descripción € Cromo

5190941 FLUXÓMETRO INTERIOR HORIZONTAL 3/4" ECO **108,00€**
 Ø118x50x1049mm / 1.2Kg
 Presión a 3 Bar: 94l/m (3/4"). Tiempo de apertura 10".



5191941 FLUXÓMETRO INTERIOR HORIZONTAL 1" ECO **115,00€**
 Ø118x50x1049mm / 1.2Kg
 Presión a 3 Bar: 99l/m (1"). Tiempo de apertura 10".

Referencia Descripción € Cromo

5190641 GRIFERÍA TEMPORIZADA URINARIO ECO **83,00€**
 Ø61x99x192mm / 0.5Kg
 Presión a 3 Bar: 4 a 13l/m (caudal regulable). Tiempo de apertura 10".



Referencia Descripción € Cromo

5190741 FLUXÓMETRO EXTERIOR VERTICAL 1" ECO **200,00€**
 Ø64x125x946mm / 1.7Kg
 Presión a 3 Bar: 99l/m (1") o 94l/m (3/4"). Tiempo de apertura 10".

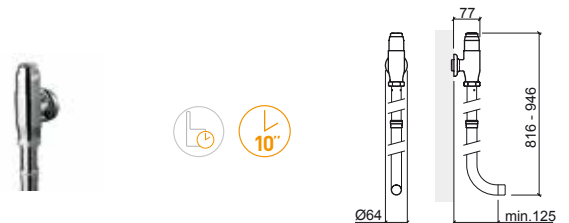

Referencia Descripción € Cromo

5190541 GRIFERÍA TEMPORIZADA ENCASTRAR URINARIO/DUCHA ECO **86,00€**
 Ø118x52mm / 0.9Kg
 Presión a 3 Bar: 4 a 13l/m (caudal regulable). Tiempo de apertura 10".

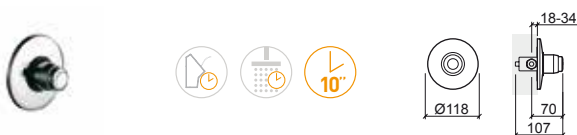

LEYENDA.

XS

SIMPLE 30



> P. 390 VÁLVULAS

Referencia	Descripción	€ Cromo
5598301	MEZCLADOR MONOMANDO DE LAVABO C/MANETA S/VDA XS ☞ 50x144x127mm / 1.0Kg	66,00€

Referencia	Descripción	€ Cromo
5100261	GRIFERÍA SIMPLE 30 ☞ Ø50x127x150mm / 0.7Kg Incluye flexo y kit de fijación. Presión a 3 Bar: 0l/min a 8.8l/min.	64,00€

NEW

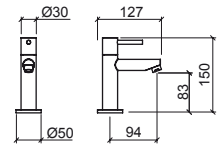
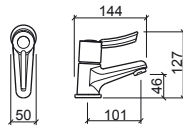

LEYENDA.

☞ En caja

MINI MEZCLADORES



Referencia	Descripción	€ Cromo
------------	-------------	---------

5317001	MEZCLADOR MONOMANDO DE DUCHA MINI TUBE	134,00€
----------------	---	----------------

 165x136x104mm / 1.2Kg

No incluye flexo, manoducha y soporte de manoducha.
Compatible con manoducha para inodoro o bidé Aqua 56691.

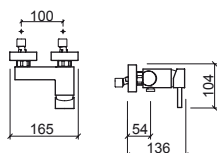

Referencia	Descripción	€ Cromo
------------	-------------	---------

5207001	MEZCLADOR MONOMANDO DE DUCHA MINI MIXA	121,00€
----------------	---	----------------

 170x151x106mm / 1.2Kg

No incluye flexo, manoducha y soporte de manoducha.
Compatible con manoducha para inodoro o bidé Aqua 56691.
[-] Consultar disponibilidad.

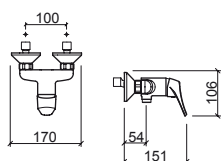

Referencia	Descripción	€ Cr/Bt
------------	-------------	---------

5161521	VÁLVULA MEZCLADOR TERMOSTÁTICO FUSE	171,00€
----------------	--	----------------

 0.5Kg

NEW



LEYENDA.

 Mezclador termostático

 En caja



> P. 390 VÁLVULAS

Referencia Descripción € Cromo

5427371 GRIFERÍA ELECTRÓNICA LAVABO CAÑO ALTO BASIC C/PILA S/VDA  **718,00€**
 Incluye flexo inox, caja para pila y kit de fijación.
 Presión a 3 Bar: 6l/m.

5427381 GRIFERÍA ELECTRÓNICA LAVABO CAÑO ALTO BASIC C/TRANSFORMADOR S/VDA  **737,00€**
 Incluye flexo inox, transformador y kit de fijación.
 Presión a 3 Bar: 6l/m.

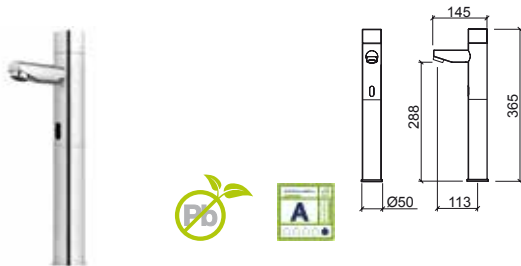

Referencia Descripción € Cromo

5424371 MEZCLADOR ELECTRÓNICO LAVABO CAÑO ALTO BASIC C/PILA S/VDA  **729,00€**
 Incluye flexos C/F inox, caja para pila y kit de fijación.
 Presión a 3 Bar: 6l/m.

5424381 MEZCLADOR ELECTRÓNICO LAVABO CAÑO ALTO BASIC C/TRANSFORMADOR  **745,00€**
 Incluye flexos C/F inox, transformador y kit de fijación.
 Presión a 3 Bar: 6l/m.

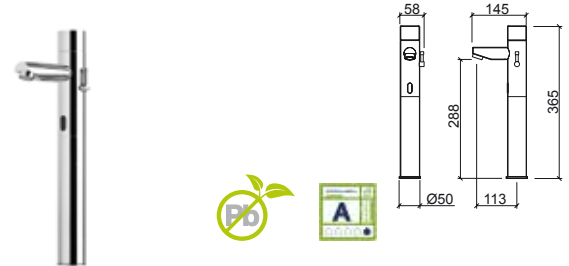

Referencia Descripción € Cromo

5426371 GRIFERÍA ELECTRÓNICA LAVABO BASIC C/PILA S/VDA  **466,00€**
 Incluye flexo inox, caja para pila y kit de fijación.
 Presión a 3 Bar: 6l/m.

5426381 GRIFERÍA ELECTRÓNICA LAVABO BASIC C/TRANSFORMADOR S/VDA  **488,00€**
 Incluye flexo inox, transformador y kit de fijación.
 Presión a 3 Bar: 6l/m.



Referencia Descripción € Cromo

5420371 MEZCLADOR ELECTRÓNICO LAVABO BASIC C/PILA S/VDA  **488,00€**
 Incluye flexos C/F inox, caja para pila y kit de fijación.
 Presión a 3 Bar: 6l/m.

5420381 MEZCLADOR ELECTRÓNICO LAVABO BASIC C/TRANSFORMADOR S/VDA  **508,00€**
 Incluye flexos C/F inox, transformador y kit de fijación.
 Presión a 3 Bar: 6l/m.



LEYENDA.

 En caja  Pila  Transformador  Sin plomo

HERA



> P. 390 VÁLVULAS

Referencia Descripción € Cromo

5406371 GRIFERÍA ELECTRÓNICA LAVABO HERA C/PILA S/VDA  **477,00€**
 Incluye flexo inox, caja para pila y kit de fijación.
 Presión a 3 Bar: 6l/m.

5406381 GRIFERÍA ELECTRÓNICA LAVABO HERA C/TRANSFORMADOR S/VDA  **498,00€**
 Incluye flexo inox, transformador y kit de fijación.
 Presión a 3 Bar: 6l/m.



Referencia Descripción € Cromo

5400371 MEZCLADOR ELECTRÓNICO LAVABO HERA C/PILA S/VDA  **494,00€**
 Incluye flexos C/F inox, caja para pila y kit de fijación.
 Presión a 3 Bar: 6l/m.

5400381 MEZCLADOR ELECTRÓNICO LAVABO HERA C/TRANSFORMADOR S/VDA  **513,00€**
 Incluye flexos C/F inox, transformador y kit de fijación.
 Presión a 3 Bar: 6l/m.



BIO



Referencia Descripción € Cromo

5466371 GRIFERÍA ELECTRÓNICA LAVABO BIO  **376,00€**
 Incluye flexo inox, pila y kit de fijación.
 Presión a 3 Bar: 6l/m.



Referencia Descripción € Cromo

5460371 MEZCLADOR ELECTRÓNICO LAVABO BIO  **423,00€**
 Incluye flexos C/F inox, pila y kit de fijación.
 Presión a 3 Bar: 6l/m.



LEYENDA.



Sin plomo



Transformador



Pila



En caja

ADVANCE



> P. 390 VÁLVULAS

Referencia	Descripción	€ Cromo
5270391	MEZCLADOR ELECTRÓNICO ADVANCE CON TRANSFORMADOR Y PILA 74x148x125mm / 2.4Kg Incluye flexo inox, caja y kit de fijación. Presión a 3 Bar: 7.1l/m.	314,00€

NEW

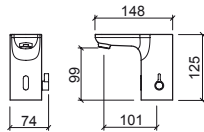

Referencia	Descripción	€ Cromo
5156391	GRIFERÍA ELECTRÓNICA WAVE CON TRANSFORMADOR Y PILA 58x171x142mm / 2.4Kg Incluye flexo inox, caja y kit de fijación. Presión a 3 Bar: 5.7l/m.	264,00€

NEW

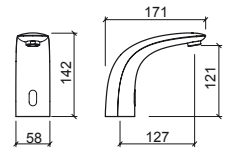

TWOCARE



> P. 390 VÁLVULAS

Referencia	Descripción	€ Cromo
------------	-------------	---------

5070391	MEZCLADOR MONOMANDO ELECTRÓNICO TWOCARE CON TRANSFORMADOR Y PILA 77x181x175mm / 2.6Kg Con dosificador de jabón automático.	506,00€
----------------	---	---------

NEW

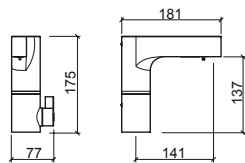

NOVEL



Referencia	Descripción	€ Cromo
------------	-------------	---------

5146391	GRIFERÍA ELECTRÓNICA NOVEL CON TRANSFORMADOR Y PILA Ø50x179x205mm / 1.8Kg Incluye flexo inox, caja y kit de fijación. Presión a 3 Bar: 9.8l/m.	264,00€
----------------	--	---------

NEW

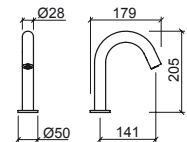

Referencia	Descripción	€ Cromo
------------	-------------	---------

5147391	GRIFERÍA ELECTRÓNICA ENCASTRAR NOVEL CON TRANSFORMADOR Y PILA Ø50x212x92mm / 1.7Kg Incluye flexo inox, caja y kit de fijación. Presión a 3 Bar: 5.5l/m.	283,00€
----------------	---	---------

NEW

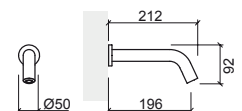

LEYENDA.

Transformador

Pila

En caja



> P. 390 VÁLVULAS

Referencia	Descripción	€ Cromo
5317371	GRIFERÍA ELECTRÓNICA ENCASTRAR TUBE C/PILA C/CAJA ☞ Ø50x170mm / 2.7Kg Incluye flexo inox, pila y kit de fijación. Presión a 3 Bar: 6l/m.	556,00€
5317381	GRIFERÍA ELECTRÓNICA ENCASTRAR TUBE C/TRANSFORMADOR S/CAJA ☞ Ø50x170mm / 1.6Kg Incluye flexo inox, transformador y kit de fijación Presión a 3 Bar: 6l/m.	488,00€
5317391	GRIFERÍA ELECTRÓNICA ENCASTRAR TUBE C/TRANSFORMADOR C/CAJA ☞ Ø50x170mm / 2.7Kg Incluye flexo inox, transformador y kit de fijación Presión a 3 Bar: 6l/m.	549,00€

Referencia	Descripción	€ Cromo
5315391	MEZCLADOR ELECTRÓNICO ENCASTRAR TUBE C/TRANSFORMADOR C/CAJA ☞ 55x170xØ50mm / 4.4Kg Incluye flexos C/F inox, transformador y kit de fijación. Presión a 3 Bar: 6l/m.	609,00€
5315381	MEZCLADOR ELECTRÓNICO ENCASTRAR TUBE C/TRANSFORMADOR ☞ 55x170xØ50mm Incluye flexos C/F inox, transformador y kit de fijación. Presión a 3 Bar: 6l/m.	616,00€

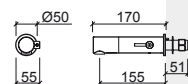
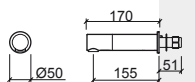

UNIT



Referencia	Descripción	€ Cromo
5410571	GRIFERÍA ELECTRÓNICA URINARIO UNIT C/PILA 140x6x140mm / 1.2Kg Incluye caja, pila y kit de fijación.	 431,00€
5410581	GRIFERÍA ELECTRÓNICA URINARIO UNIT C/TRANSFORMADOR 140x6x140mm / 1.3Kg Incluye caja, transformador y kit de fijación.	 450,00€

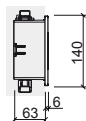

CONTROL REMOTO

Referencia	Descripción	€ Cromo
5A120782	CONTROL REMOTO P/GRIFERÍAS ELECTRÓNICAS C/13 FUNCIONES  Ø170x81mm / 0.1Kg	171,00€



PLAN



Referencia Descripción € Cromo

5E12077 SOPORTE PLAN C/PLACA ELECTRÓNICA D/D P/INODORO SUSPENDIDO C/PILA **864,00€**
 470x200x1340mm / 18.9Kg
 Incluye placa de descarga Plan 5120771 y kit de fijación.

5E12078 SOPORTE PLAN C/PLACA ELECTRÓNICA D/D P/INODORO SUSPENDIDO C/TRANSFORMADOR **885,00€**
 470x200x1340mm / 18.9Kg
 Incluye placa de descarga Plan 5120781 y kit de fijación.

Referencia Descripción € Cromo

5120571 PLACA ELECTRÓNICA PLAN P/URINARIO C/PILA **493,00€**
 170x12x170mm / 1.6Kg
 Incluye caja y pila.

5120581 PLACA ELECTRÓNICA PLAN P/URINARIO C/TRANSFORMADOR **512,00€**
 170x12x170mm / 1.6Kg
 Incluye caja y transformador.

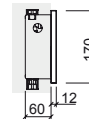
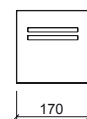
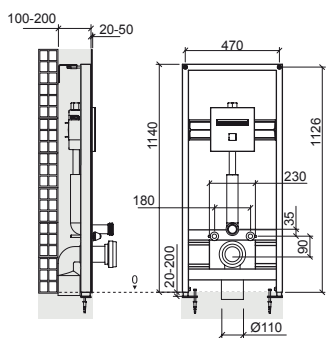

Referencia Descripción € Cromo

5120771 PLACA ELECTRÓNICA PLAN D/D P/INODORO C/A O EMPOTRADA C/PILA **547,00€**
 220x12x220mm / 2.7Kg
 Incluye caja, pila y kit de fijación.

5120781 PLACA ELECTRÓNICA PLAN D/D P/INODORO C/A O EMPOTRADA C/TRANSFORMADOR **561,00€**
 220x12x220mm / 2.9Kg
 Incluye caja, transformador y kit de fijación.

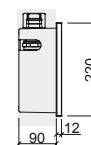
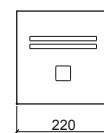

LEYENDA.

En caja



Referencia	Descripción	€ Cromo
------------	-------------	---------

5373001	MEZCLADOR MONOMANDO TORUS C/CAÑO GIRATORIO ☞ Ø50x255x440mm / 3.1Kg Incluye flexos C/F inox y kit de fijación. Presión a 3 Bar con apertura 50% (25% fría + 25% caliente): 4.5l/m Presión a 3 Bar con apertura total (50% fría + 50% caliente): 9l/m	385,00€
----------------	--	----------------

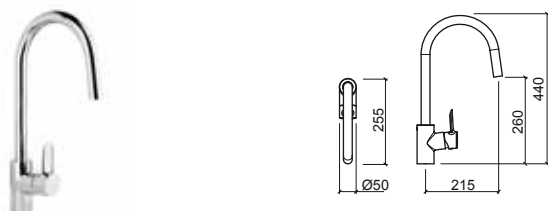

Referencia	Descripción	€ Cromo
------------	-------------	---------

5374001	MEZCLADOR MONOMANDO TORUS C/CAÑO GIRATORIO C/MUELLE ☞ Ø50x265x445mm / 3.5Kg Incluye flexos C/F inox y kit de fijación. Presión a 3 Bar con apertura 50% (25% fría + 25% caliente): 4.5l/m Presión a 3 Bar con apertura total (50% fría + 50% caliente): 9l/m	455,00€
----------------	---	----------------

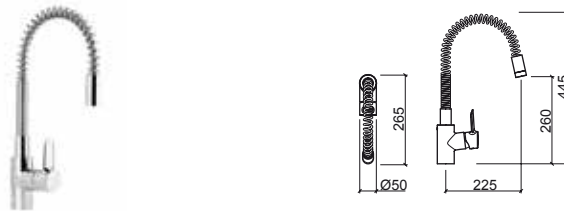

Referencia	Descripción	€ Cromo
------------	-------------	---------

5373101	MEZCLADOR MONOMANDO TORUS C/CAÑO GIRATORIO, MANODUCHA EXTRAÍBLE C/2 FUNCIONES ☞ Ø50x260x470mm / 3.6Kg Incluye flexos C/F inox y kit de fijación. Presión a 3 Bar con apertura 50% (25% fría + 25% caliente): 4.5l/m Presión a 3 Bar con apertura total (50% fría + 50% caliente): 9l/m	481,00€
----------------	---	----------------

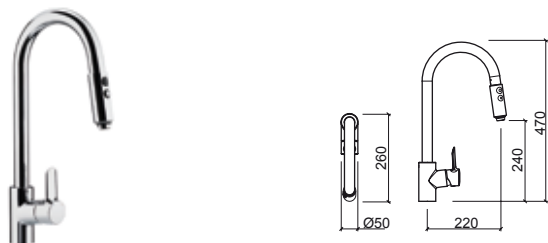

Referencia	Descripción	€ Cromo
------------	-------------	---------

5374101	MEZCLADOR MONOMANDO TORUS C/CAÑO GIRATORIO C/MUELLE, MANODUCHA EXTRAÍBLE C/2 FUNCIONES ☞ Ø50x277x517mm / 4.3Kg Incluye flexos C/F inox y kit de fijación. Presión a 3 Bar con apertura 50% (25% fría + 25% caliente): 4.5l/m Presión a 3 Bar con apertura total (50% fría + 50% caliente): 9l/m	561,00€
----------------	--	----------------

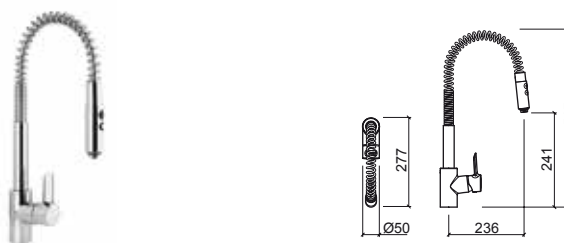

LEYENDA.

☞ En caja

TORUS

TUBE



Referencia	Descripción	€ Cromo
------------	-------------	---------

5374201	MEZCLADOR MONOMANDO CAÑO ALTO C/CAÑO GIRATORIO TORUS C/MUELLE, ENGANCHE Y MANODUCHA C/2 FUNCIONES	641,00€
----------------	--	----------------

☞ Ø50x250x635mm / 5.0Kg

Incluye flexos C/F inox y kit de fijación.

Presión a 3 Bar con apertura 50% (25% fría + 25% caliente): 4.5l/m

Presión a 3 Bar con apertura total (50% fría + 50% caliente): 9l/m

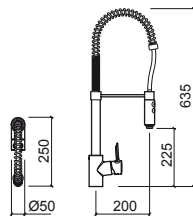

Referencia	Descripción	€ Cromo
------------	-------------	---------

5313001	MEZCLADOR MONOMANDO ENCASTRAR TUBE C/CAÑO GIRATORIO	445,00€
----------------	--	----------------

☞ 210x295x175mm / 2.6Kg

Incluye caja, flexos C/F inox y kit de fijación.

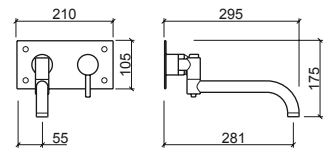



Referencia	Descripción	€ Cromo
------------	-------------	---------

5003001	MEZCLADOR MONOMANDO C/CAÑO GIRATORIO ALFA ☞ Ø50x258x168mm / 1.6Kg Incluye flexos C/F inox y kit de fijación.	131,00€
----------------	---	----------------

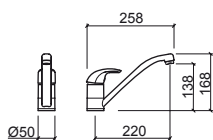

Referencia	Descripción	€ Cromo
------------	-------------	---------

5003301	MEZCLADOR MONOMANDO C/CAÑO LATERAL C/CAÑO GIRATORIO ALFA ☞ 145x263x256mm / 1.8Kg Incluye flexos C/F inox y kit de fijación.	142,00€
----------------	--	----------------

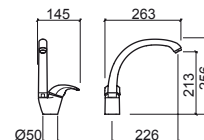

Referencia	Descripción	€ Cromo
------------	-------------	---------

5003101	MEZCLADOR MONOMANDO C/CAÑO GIRATORIO C/MANODUCHA EXTRAÍBLE 01 ALFA ☞ Ø55x255x190mm / 2.4Kg Incluye flexos C/F inox y kit de fijación.	213,00€
----------------	--	----------------

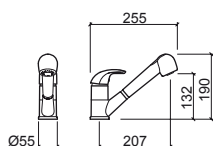

Referencia	Descripción	€ Cromo
------------	-------------	---------

5003701	MEZCLADOR MONOMANDO PARED C/CAÑO EN "S" ALFA ☞ 220x267x252mm / 1.8Kg Presión a 3 Bar con apertura total (50% fría + 50% caliente): 18.9l/m	127,00€
----------------	---	----------------

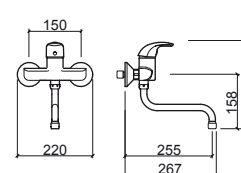

Referencia	Descripción	€ Cromo
------------	-------------	---------

5003201	MEZCLADOR MONOMANDO C/CAÑO GIRATORIO C/MANODUCHA EXTRAÍBLE 02 ALFA ☞ Ø55x255x190mm / 2.4Kg Incluye flexos C/F inox y kit de fijación.	231,00€
----------------	--	----------------

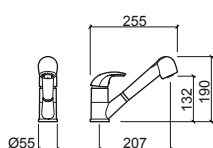

LEYENDA.

☞ En caja

KOPA



Referencia	Descripción	€ Inox	€ Color*
5133001	MEZCLADOR MONOMANDO C/CAÑO GIRATORIO KOPA SQUARE 97x260x309mm / 2.1Kg Incluye flexos C/F inox y kit de fijación. En inox cepillado, dorado cepillado* y cobre cepillado* . Presión a 3 Bar con apertura total (50% fría + 50% caliente): 12.0l/m	179,00€	209,00€

NEW

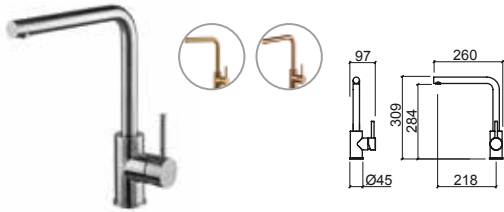

MIXA



Referencia	Descripción	€ Cromo
5203001	MEZCLADOR MONOMANDO C/CAÑO GIRATORIO MIXA 125x276x316mm / 1.7Kg Incluye flexos C/F inox y kit de fijación.	126,00€

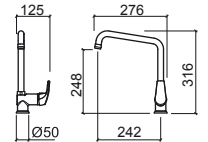

Referencia	Descripción	€ Inox	€ Color*
5134001	MEZCLADOR MONOMANDO C/CAÑO GIRATORIO KOPA ARC 93x250x351mm / 2.0Kg Incluye flexos C/F inox y kit de fijación. En inox cepillado, dorado cepillado* y cobre cepillado* . Presión a 3 Bar con apertura total (50% fría + 50% caliente): 12.0l/m	179,00€	209,00€

NEW

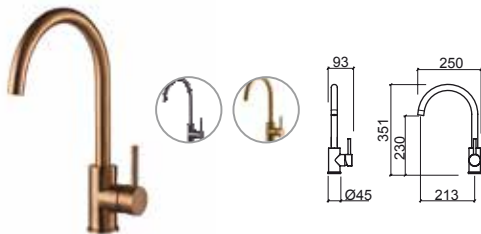

LEYENDA.

En caja

START



Referencia	Descripción	€ Cromo
------------	-------------	---------

5583701	MEZCLADOR MONOMANDO PARED C/CAÑO GIRATORIO START 214x282x261mm / 1.5Kg Presión a 3 Bar con apertura total (50% fría + 50% caliente): 14.5l/m	97,00€
----------------	---	---------------

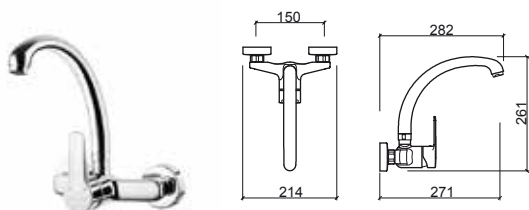

EASY



Referencia	Descripción	€ Cromo
------------	-------------	---------

5363001	MEZCLADOR MONOMANDO C/CAÑO GIRATORIO EASY Ø45x230x163mm / 1.5Kg Incluye flexos C/F inox y kit de fijación. Presión a 3 Bar con apertura total (50% fría + 50% caliente): 14.5l/m	97,00€
----------------	--	---------------

5363001NF	MEZCLADOR MONOMANDO COLD OPEN C/CAÑO GIRATORIO EASY Ø45x230x163mm / 1.5Kg Incluye flexos C/F inox y kit de fijación. Presión a 3 Bar con apertura total (50% fría + 50% caliente): 8°-6l/m y 25°-12l/m	102,00€
------------------	--	----------------

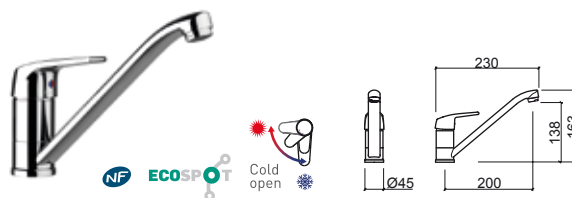

LEYENDA.

En caja

CETUS BASIC



Referencia	Descripción	€ Cromo
5573301	MEZCLADOR MONOMANDO C/CAÑO LATERAL C/CAÑO GIRATORIO CETUS BASIC 161x220x277mm / 1.1Kg Incluye flexos C/F inox y kit de fijación. Presión a 3 Bar con apertura total en frío: 13.7l/m Presión a 3 Bar con apertura total en caliente: 12.0l/m	87,00€

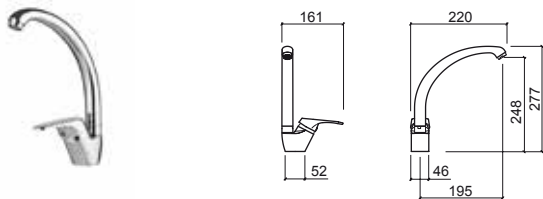

Referencia	Descripción	€ Cromo
5573001	MEZCLADOR MONOMANDO C/CAÑO GIRATORIO CETUS BASIC Ø50x250x130mm / 0.8Kg Incluye flexos C/F inox y kit de fijación. Presión a 3 Bar con apertura total en frío: 11.9l/m Presión a 3 Bar con apertura total en caliente: 10.8l/m	58,00€



ADVANCE



Referencia	Descripción	€ Cromo
5273001	MEZCLADOR MONOMANDO C/CAÑO GIRATORIO ADVANCE 100x248x311mm / 2.1Kg Incluye flexos C/F inox y kit de fijación. Presión a 3 Bar con apertura total en frío: 11.9l/m Presión a 3 Bar con apertura total en caliente: 10.8l/m	282,00€

5273031	MEZCLADOR MONOMANDO COLD OPEN C/CAÑO GIRATORIO ADVANCE 100x248x311mm / 2.1Kg Incluye flexos C/F inox y kit de fijación. Presión a 3 Bar con apertura total (50% fría + 50% caliente): 8°-6l/m y 25°-12l/m	282,00€
----------------	---	----------------

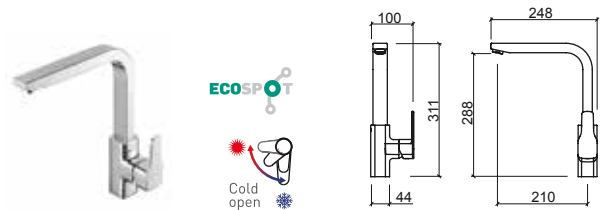

MASTER 40



Referencia	Descripción	€ Cromo
------------	-------------	---------

5253001	MEZCLADOR MONOMANDEO C/CAÑO GIRATORIO C/MANODUCHA EXTRAIBLE MASTER 40	227,00€
----------------	--	----------------

125x261x309mm / 2.5Kg

Incluye flexos C/F inox y kit de fijación.

Presión a 3 Bar: 18.0l/m a 19.8l/m

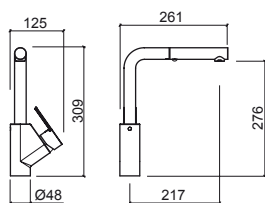

LEYENDA.

 En caja

MANODUCHAS

Referencia Descripción € Color € Cromo

58391 MANODUCHA SIGMA 1 FUNCIÓN 73,00€ 61,00€

50x193mm / 0.2Kg
Manoducha en ABS cromado. En **chromo, blanco y negro**.
Salidas de agua en silicona anticalcárea. Caudal limitado a 12.0l/m.



Referencia Descripción € Blanco/Cromo

59591 MANODUCHA ONE 1 FUNCIÓN 26,40€

47x268mm / 0.1Kg
Manoducha en ABS cromado. Salidas de agua en silicona anticalcárea.



Referencia Descripción € Cromo

58092 MANODUCHA PLAY 2 FUNCIONES 36,30€

Ø105x250mm / 0.3Kg
Manoducha en ABS cromado. Salidas de agua en silicona anticalcárea.



Referencia Descripción € Cromo

55893 MANODUCHA STAR 3 FUNCIONES 26,40€

Ø101x249mm / 0.2Kg
Manoducha en ABS cromado. Salidas de agua en silicona anticalcárea.



Referencia Descripción € Cromo

59293 MANODUCHA DIGIT 3 FUNCIONES 26,40€

Ø121x254mm / 0.3Kg
Manoducha en ABS cromado. Salidas de agua en silicona anticalcárea. Caudal limitado a 8.0l/m (efecto masaje), 9.0l/m (efecto lluvia) y 10.0l/m (efecto lluvia intensa).



Referencia Descripción € Cromo

57893 MANODUCHA PRO-JET 3 FUNCIONES 48,40€

Ø160x279mm / 0.4Kg
Manoducha en ABS cromado. Salidas de agua en silicona anticalcárea.

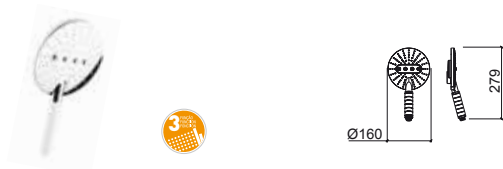

Referencia Descripción € Blanco/Cromo € Negro/Cromo

54291 MANODUCHA BASIC 1 FUNCIÓN 24,80€ 26,40€

Ø104x250mm / 0.1Kg
Manoducha en ABS cromado. En **blanco/cromo y negro/cromo**.
Salidas de agua en silicona anticalcárea.



Referencia Descripción € Cromo

58393 MANODUCHA Ø120 EXTRA-LARGE 3 FUNCIONES 105,00€

Ø120x260mm / 0.4Kg
Manoducha en ABS cromado.



Referencia Descripción € Cromo

58491 MANODUCHA Ø180 EXTRA-LARGE 1 FUNCIÓN 79,00€

Ø180x318mm / 0.4Kg
Manoducha en ABS cromado.



Referencia Descripción € Cromo/Blanco € Negro Mate

56391 MANODUCHA Ø100 EKO 1 FUNCIÓN 55,00€ 108,00€

Ø100x239mm / 0.2Kg
Manoducha en ABS con reductor de caudal. En **chromo/blanco o negro mate**.
Presión a 3 Bar: 10.0l/m



LEYENDA.

En caja

MANODUCHAS

Referencia Descripción € Cromo/Blanco

56491 **MANODUCHA Ø130 EKO 1 FUNCIÓN** **64,00€**
 ☞ Ø130x269mm / 0.3Kg
 Manoducha en ABS cromado con reductor de caudal.
 Presión a 3 Bar: 10.0l/m

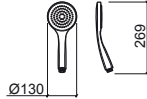

Referencia Descripción € Cromo

59191 **MANODUCHA OMEGA 1 FUNCIÓN** **11,30€**
 ☞ Ø64x199mm / 0.1Kg
 Manoducha en ABS cromado.

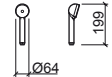

Referencia Descripción € Cromo

59691 **MANODUCHA DUO 1 FUNCIÓN** **42,90€**
 ☞ 32x210mm / 0.1Kg
 Manoducha en ABS cromado.

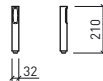

Referencia Descripción € Cromo

59390 **MANODUCHA MIXA 1 FUNCIÓN** **8,40€**
 ☞ Ø61x184mm / 0.3Kg
 Manoducha en ABS cromado.

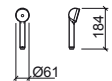

Referencia Descripción € Cromo

58891 **MANODUCHA PLAN 1 FUNCIÓN** **52,00€**
 ☞ 27x220mm / 0.4Kg
 Manoducha en ABS cromado.

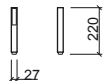

Referencia Descripción € Blanco

59191 **MANODUCHA SMILE 1 FUNCIÓN** **10,50€**
 ☞ Ø62x50x192mm / 1.0Kg
 Manoducha en ABS blanco.

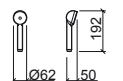

Referencia Descripción € Cromo

59692 **MANODUCHA ALFA 3 FUNCIONES** **62,00€**
 ☞ Ø69x200mm / 0.2Kg
 Manoducha en ABS cromado con reductor de caudal.
 Presión a 3 Bar: 12.0l/m

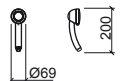

Referencia Descripción € Cromo

58193 **MANODUCHA FACE 3 FUNCIONES** **109,00€**
 ☞ Ø120x250mm / 0.4Kg
 Manoducha en ABS cromado.

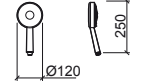

Referencia Descripción € Cromo

59093 **MANODUCHA BETA 3 FUNCIONES** **59,00€**
 ☞ Ø83x239mm / 0.3Kg
 Manoducha en ABS cromado.

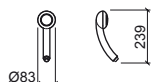

Referencia Descripción € Cromo

59291 **MANODUCHA GRECIA 1 FUNCIÓN** **23,70€**
 ☞ Ø52x187mm / 0.3Kg

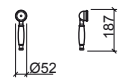

LEYENDA.

☞ En caja

MANODUCHAS

Referencia Descripción € Cromo

56691 MANODUCHA P/INODORO O BIDÉ AQUA 1 FUNCIÓN 35,20€

 Ø35x82x110mm / 0.4Kg

Incluye flexo inox y kit de fijación. Manoducha en ABS cromado. Compatible con Mini mezcladores Mixa 5207001 y Tube 5317001.

Presión a 3 Bar: 15.5l/m

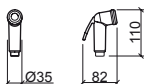

CABEZALES DE DUCHA

Referencia Descripción € Cromo

58291 CABEZAL Ø180 FACE **116,00€**

☞ Ø180x55mm / 0.4Kg



Referencia Descripción € Cromo

58691 CABEZAL Ø250 FACE **319,00€**

☞ Ø250x49mm / 0.9Kg
Cabezal ducha ABS e inox con salidas de agua en silicona.

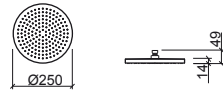

Referencia Descripción € Cromo

58591 CABEZAL EXTRA-LARGE **116,00€**

☞ Ø180x63mm / 0.4Kg



Referencia Descripción € Cromo

58791 CABEZAL QUADRA **293,00€**

☞ 250x250x48mm / 1.2Kg
Cabezal ducha ABS e inox con salidas de agua en silicona.

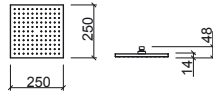

Referencia Descripción € Cromo

59996 CABEZAL ANTI-VANDALISMO LOCK **176,00€**

☞ Ø62x128mm / 1.0Kg

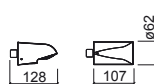

Referencia Descripción € Cromo

56291 ① CABEZAL Ø200 ÁREA **65,00€**

☞ Ø200x45mm / 0.8Kg
Cabezal ducha inox con salidas de agua en silicona.
Compatible con brazos 58000, 58010, 58020, 58030, 58040, 58050, 58060, 58070 y 58080. Presión a 3 Bar: 12.0l/m

56891 ② CABEZAL Ø250 ÁREA **94,00€**

☞ Ø250x45mm / 1.1Kg
Cabezal ducha inox con salidas de agua en silicona.
Compatible con brazos 58000, 58010, 58020, 58030, 58040, 58050, 58060, 58070 y 58080. Presión a 3 Bar: 12.0l/m

57691 ③ CABEZAL Ø300 ÁREA **134,00€**

☞ Ø300x45mm / 1.6Kg
Cabezal ducha inox con salidas de agua en silicona.
Compatible con brazos 58000, 58010, 58020, 58030, 58040, 58050, 58060, 58070 y 58080. Presión a 3 Bar: 12.0l/m

57791 ④ CABEZAL Ø400 ÁREA **424,00€**

☞ Ø400x45mm / 2.8Kg
Cabezal ducha inox con salidas de agua en silicona.
Compatible con brazos 58000, 58010, 58020, 58030, 58040, 58050, 58060, 58070 y 58080. Presión a 3 Bar: 12.0l/m

	A	B	C
①	Ø200	Ø200	45 2
②	Ø250	Ø250	45 2
③	Ø300	Ø300	45 2
④	Ø400	Ø400	45 2

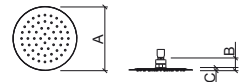

Referencia Descripción € Cromo

55991 ① CABEZAL 200 SQUARE **73,00€**

☞ 200x200x45mm / 0.9Kg
Cabezal ducha inox con salidas de agua en silicona.
Compatible con brazos 58000, 58010, 58020, 58030, 58040, 58050, 58060, 58070 y 58080. Presión a 3 Bar: 12.0l/m

56091 ② CABEZAL 250 SQUARE **98,00€**

☞ 250x250x45mm / 1.4Kg
Cabezal ducha inox con salidas de agua en silicona.
Compatible con brazos 58000, 58010, 58020, 58030, 58040, 58050, 58060, 58070 y 58080. Presión a 3 Bar: 12.0l/m

57491 ③ CABEZAL 300 SQUARE **134,00€**

☞ 300x300x45mm / 1.9Kg
Cabezal ducha inox con salidas de agua en silicona.
Compatible con brazos 58000, 58010, 58020, 58030, 58040, 58050, 58060, 58070 y 58080. Presión a 3 Bar: 12.0l/m

57591 ④ CABEZAL 400 SQUARE **424,00€**

☞ 400x400x45mm / 3.4Kg
Cabezal ducha inox con salidas de agua en silicona.
Compatible con brazos 58000, 58010, 58020, 58030, 58040, 58050, 58060, 58070 y 58080. Presión a 3 Bar: 12.0l/m

	A	B	C
①	200	200	45 8
②	250	250	45 8
③	300	300	45 8
④	400	400	45 8

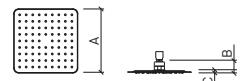

LEYENDA.

☞ En caja

CABEZALES DE DUCHA

Referencia Descripción € Cromo

59391 ① CABEZAL Ø200 DUO **88,00€**

☞ Ø200x47mm / 0.7Kg
Cabezal ducha inox con salidas de agua en silicona.
Compatible con brazos 58000, 58010, 58020, 58030, 58040, 58050, 58060, 58070 y 58080. Presión a 3 Bar: 18.5l/m

59491 ② CABEZAL Ø250 DUO **124,00€**

☞ Ø250x47mm / 1.0Kg
Cabezal ducha inox con salidas de agua en silicona.
Compatible con brazos 58000, 58010, 58020, 58030, 58040, 58050, 58060, 58070 y 58080. Presión a 3 Bar: 18.5l/m

59791 ③ CABEZAL Ø300 DUO **162,00€**

☞ Ø300x47mm / 1.4Kg
Cabezal ducha inox con salidas de agua en silicona.
Compatible con brazos 58000, 58010, 58020, 58030, 58040, 58050, 58060, 58070 y 58080. Presión a 3 Bar: 18.5l/m

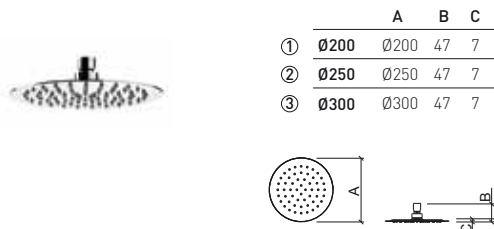

Referencia Descripción € Cromo

58091 ① CABEZAL 200 PLAN **96,00€**

☞ 200x200x47mm / 0.8Kg
Cabezal ducha inox con salidas de agua en silicona.
Compatible con brazos 58000, 58010, 58020, 58030, 58040, 58050, 58060, 58070 y 58080. Presión a 3 Bar: 18.5l/m

58191 ② CABEZAL 250 PLAN **129,00€**

☞ 250x250x47mm / 1.3Kg
Cabezal ducha inox con salidas de agua en silicona.
Compatible con brazos 58000, 58010, 58020, 58030, 58040, 58050, 58060, 58070 y 58080. Presión a 3 Bar: 18.5l/m

58991 ③ CABEZAL 300 PLAN **171,00€**

☞ 300x300x47mm / 1.7Kg
Cabezal ducha inox con salidas de agua en silicona.
Compatible con brazos 58000, 58010, 58020, 58030, 58040, 58050, 58060, 58070 y 58080. Presión a 3 Bar: 18.5l/m

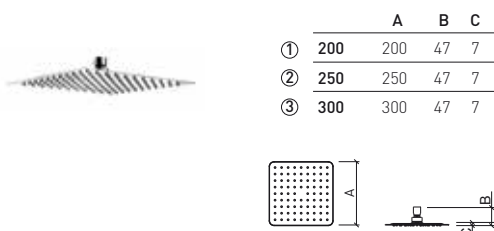

Referencia Descripción € Cromo

57792 CABEZAL MAIN CALL **473,00€**

☞ Ø200x129mm / 1.1Kg
Cabezal ducha ABS con salidas de agua en silicona.
Compatible con brazos 58000, 58010, 58020, 58030, 58040, 58050, 58060, 58070 y 58080.



Referencia Descripción € Cromo

57592 CABEZAL MAIN THERAPY **252,00€**

☞ Ø200x129mm / 1.1Kg



Referencia Descripción € Cromo

59091 CABEZAL HEADLINE **241,00€**

☞ 250x200x61mm / 1.0Kg
Cabezal ducha ABS con salidas de agua en silicona.
Compatible con brazos 58000, 58010, 58020, 58030, 58040, 58050, 58060, 58070 y 58080. Presión a 3 Bar: 12.0l/m



Referencia Descripción € Cromo

58892 CABEZAL ENJOY 2 FUNCIONES C/CASCADA **88,00€**

☞ 200x200x80mm / 0.4Kg
Cabezal ducha ABS con salidas de agua en silicona anticálcarea.
Compatible con brazos 58000, 58010, 58020, 58030, 58040, 58050, 58060, 58070 y 58080.



Referencia Descripción € Cromo

59995 CABEZAL MULTIFUNCIONES **75,00€**

☞ Ø90x106mm / 0.5Kg



LEYENDA.

CABEZALES DE DUCHA

Referencia Descripción € Negro Mate

56290 CABEZAL Ø200 ESSENZA **187,00€**

📦 Ø200x56mm / 1.0Kg
Cabezal ducha ABS con salidas de agua en silicona.
Presión a 3 Bar: 16.0l/m

NEW

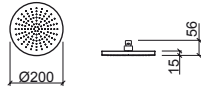

Referencia Descripción € Negro Mate

55990 CABEZAL 200 ESSENZA **195,00€**

📦 200x200x56mm / 1.1Kg
Cabezal ducha ABS con salidas de agua en silicona.
Presión a 3 Bar: 14.5l/m

NEW

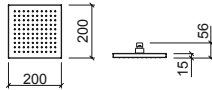

Referencia Descripción € Cromo

57091 ① CABEZAL 380 SQUARE - ENCASTRAR **1.320,00€**

📦 380x380x2mm / 4.9Kg
Cabezal ducha inox con salidas de agua en silicona.
Presión a 3 Bar: 13.5l/m

57191 ② CABEZAL 500 SQUARE - ENCASTRAR **1.650,00€**

📦 498x498x2mm / 11.4Kg
Cabezal ducha inox con salidas de agua en silicona.
Presión a 3 Bar: 13.5l/m



	A	B	C
①	380	380	62
②	500	498	62

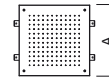

	A	B	C
①	380	380	62
②	500	498	62

Referencia Descripción € Cromo

56591 CABEZAL KING - ENCASTRAR **2.475,00€**

📦 700x380x2mm / 30.5Kg
Cabezal ducha inox con salidas de agua en silicona.

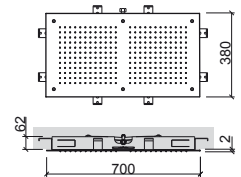

Referencia Descripción € Cromo

57291 ① CABEZAL Ø380 ÁREA - ENCASTRAR **1.265,00€**

📦 Ø380x2mm / 3.9Kg
Cabezal ducha inox con salidas de agua en silicona.
Presión a 3 Bar: 13.0l/m

57391 ② CABEZAL Ø500 ÁREA - ENCASTRAR **1.573,00€**

📦 Ø498x2mm / 9.4Kg
Cabezal ducha inox con salidas de agua en silicona.
Presión a 3 Bar: 13.0l/m



	A	B	C
①	Ø380	Ø380	62
②	Ø500	Ø498	62

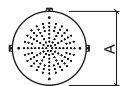

LEYENDA.

📦 En caja

SOPORTES PARA CABEZALES



Referencia Descripción € Cromo

58000 **SOPORTE DE PARED P/CABEZAL 121,00€**
 ☞ Ø58x355x89mm / 0.4Kg
 Brazo en latón. Compatible con todos los cabezales Sanindusa excepto Lock 58886 de encastrar 57291, 57391, 57091, 57191, 56591.



Referencia Descripción € Cromo

58010 **① SOPORTE DE TECHO 100 C/PERFIL REDONDO 59,00€**
 ☞ Ø58x108mm / 0.2Kg
 Brazo en latón. Compatible con todos los cabezales Sanindusa excepto Lock 58886 de encastrar 57291, 57391, 57091, 57191, 56591.

58020 **② SOPORTE DE TECHO 200 C/PERFIL REDONDO 65,00€**
 ☞ Ø58x208mm / 0.2Kg
 Brazo en latón. Compatible con todos los cabezales Sanindusa excepto Lock 58886 de encastrar 57291, 57391, 57091, 57191, 56591.

58030 **③ SOPORTE DE TECHO 300 C/PERFIL REDONDO 76,00€**
 ☞ Ø58x308mm / 0.5Kg
 Brazo en latón. Compatible con todos los cabezales Sanindusa excepto Lock 58886 de encastrar 57291, 57391, 57091, 57191, 56591.

Referencia Descripción € Cromo € Negro

58080 **SOPORTE DE PARED C/PERFIL CUADRADO P/CABEZAL 119,00€ 151,00€**
 ☞ Ø58x351x102mm / 0.7Kg
 Compatible con todos los cabezales Sanindusa excepto Lock 58886 de encastrar 57291, 57391, 57091, 57191, 56591.

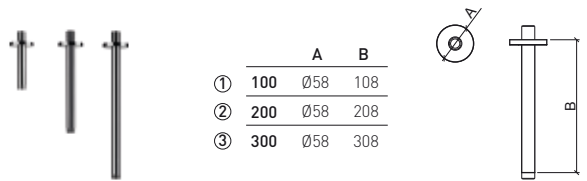

Referencia Descripción € Cromo € Negro

58070 **SOPORTE DE PARED C/PERFIL REDONDO P/CABEZAL 99,00€ 129,00€**
 ☞ Ø58x348x100mm / 0.5Kg
 Compatible con todos los cabezales Sanindusa excepto Lock 58886 de encastrar 57291, 57391, 57091, 57191, 56591.



LEYENDA.

☞ En caja

SOPORTES P/CABEZALES

CONJUNTOS



Referencia Descripción € Cromo

58040 ① SOPORTE DE TECHO 100 C/PERFIL CUADRADO **76,00€**

☞ Ø58x108mm / 0.4Kg
Brazo en latón. Compatible con todos los cabezales Sanindusa excepto Lock 58886 de encastrar 57291, 57391, 57091, 57191, 56591.

58050 ② SOPORTE DE TECHO 200 C/PERFIL CUADRADO **88,00€**

☞ Ø58x208mm / 0.5Kg
Brazo en latón. Compatible con todos los cabezales Sanindusa excepto Lock 58886 de encastrar 57291, 57391, 57091, 57191, 56591.

58060 ③ SOPORTE DE TECHO 300 C/PERFIL CUADRADO **99,00€**

☞ Ø58x308mm / 0.7Kg
Brazo en latón. Compatible con todos los cabezales Sanindusa excepto Lock 58886 de encastrar 57291, 57391, 57091, 57191, 56591.

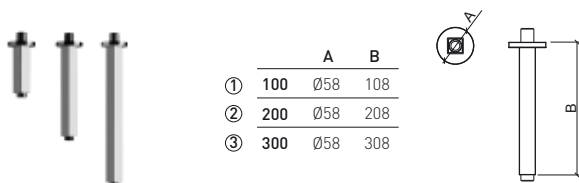

Referencia Descripción € Cromo

5099335 ① CONJUNTO DE SOPORTE Y CABEZAL DUO 200 **182,00€**

☞ 1.1Kg
Cabezal ducha inox con salidas de agua en silicona + Brazo en inox.
Presión a 3 Bar: 18.5l/m

5099435 ② CONJUNTO DE SOPORTE Y CABEZAL DUO 250 **220,00€**

☞ 1.4Kg
Cabezal ducha inox con salidas de agua en silicona + Brazo en inox.
Presión a 3 Bar: 18.5l/m

5099735 ③ CONJUNTO DE SOPORTE Y CABEZAL DUO 300 **270,00€**

☞ 1.8Kg
Cabezal ducha inox con salidas de agua en silicona + Brazo en inox.
Presión a 3 Bar: 18.5l/m

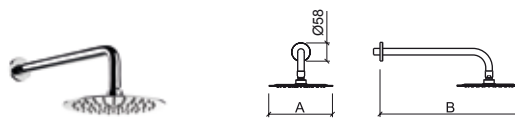

	A	B
①	200	440
②	250	465
③	300	490

Referencia Descripción € Cromo

5098035 ① CONJUNTO DE SOPORTE Y CABEZAL PLAN 200 **182,00€**

☞ 1.2Kg
Cabezal ducha inox con salidas de agua en silicona + Brazo en inox.
Presión a 3 Bar: 18.5l/m

5098135 ② CONJUNTO DE SOPORTE Y CABEZAL PLAN 250 **220,00€**

☞ 1.6Kg
Cabezal ducha inox con salidas de agua en silicona + Brazo en inox.
Presión a 3 Bar: 18.5l/m

5098935 ③ CONJUNTO DE SOPORTE Y CABEZAL PLAN 300 **270,00€**

☞ 2.1Kg
Cabezal ducha inox con salidas de agua en silicona + Brazo en inox.
Presión a 3 Bar: 18.5l/m

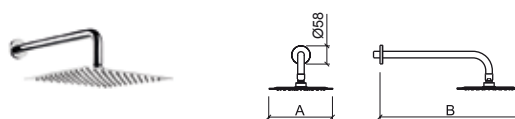

	A	B
①	200	440
②	250	465
③	300	490

LEYENDA.

☞ En caja

BARRAS DESLIZANTES

Referencia Descripción € Cromo

5R490701 BARRA DE DUCHA STEP C/MANODUCHA, FLEXO, SOPORTE Y JABONERA 149,00€
 220x90x738mm / 1.1Kg
 Barra en acero inox con manoducha, 1 función, en ABS, con salidas de agua en silicona. Flexo en inox, doble asidero, 1.5 m.
 Soporte de manoducha en ABS, orientable y regulable en altura.
 Repisa en ABS, fija.

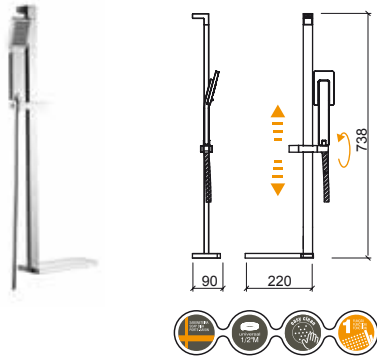

Referencia Descripción € Cromo

5R360701 BARRA DE DUCHA EASY C/MANODUCHA, FLEXO, SOPORTE Y JABONERA 66,00€
 0.8Kg
 Barra en acero inox, con manoducha 1 función, en ABS, **cromado**, salidas de agua en silicona. Flexo en inox, doble asidero, 1.5 m.
 Soporte de manoducha en ABS, orientable y regulable en altura.
 Jabonera en ABS, regulable en altura.

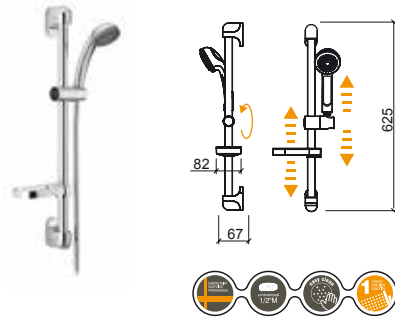

Referencia Descripción € BI/Cr

5R780701 BARRA DE DUCHA PRO-JET C/MANODUCHA, FLEXO Y SOPORTES 143,00€
 1.4Kg
 Barra en acero inox con manoducha/topo Ø 160 mm, 3 funciones, en ABS, **blanco/cromado**, salidas de agua en silicona. Flexo en PVC, 1.5 m.
 Soporte de manoducha en ABS, orientable y regulable en altura.

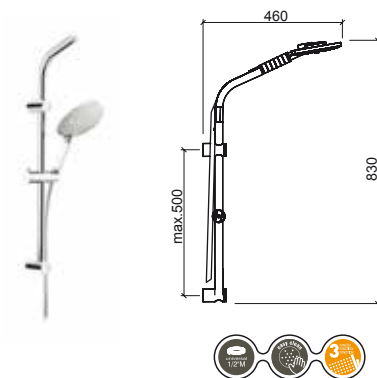

Referencia Descripción € Cromo

5R310701 BARRA DE DUCHA 60 DUO 77,00€
 100x64x610mm / 0.6Kg
 Barra en ABS con soporte orientable y regulable en altura.

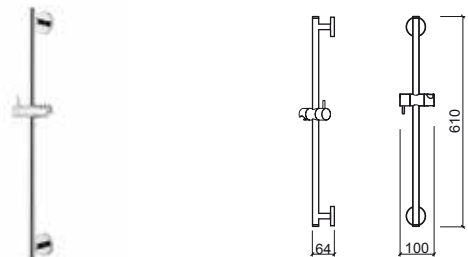

Referencia Descripción € BI/Cr

5R420701 BARRA DE DUCHA BASIC C/MANODUCHA, FLEXO, SOPORTE Y REPISA 105,00€
 180x90x805mm / 1.0Kg
 Barra en acero inox, con manoducha 1 función, en ABS, **blanco/cromado**, con perfil azul, salidas de agua en silicona anticalcárea. Flexo en inox, doble asidero, 1.5 m.
 Soporte de manoducha en ABS, orientable y regulable en altura.
 Repisa en ABS, fija.

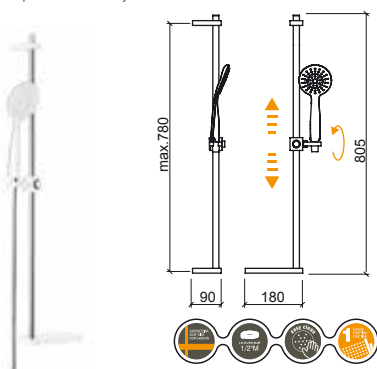

Referencia Descripción € Cromo

5R310711 BARRA DE DUCHA 70 DUO 77,00€
 100x74x700mm / 0.5Kg
 Barra en ABS con soporte orientable y regulable en altura.

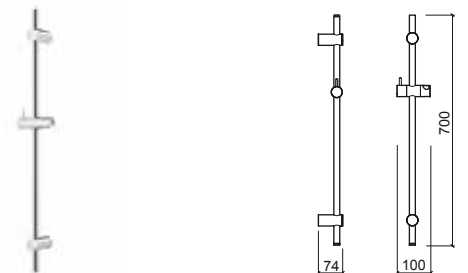

LEYENDA.

En caja

BARRAS DESLIZANTES

Referencia	Descripción	€ Cromo
5R080701	BARRA DE DUCHA PLAN	259,00€

 82x95x705mm / 1.3Kg
Barra en ABS con soporte orientable y regulable en altura.

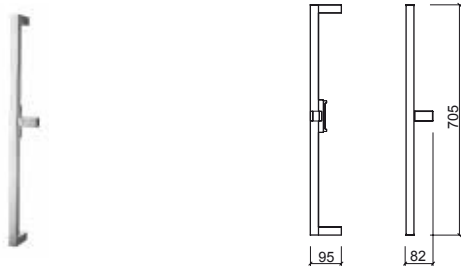

Referencia	Descripción	€ Cromo
5R090701	BARRA DE DUCHA ADVANCE	72,00€

 112x63x1009mm / 0.4Kg
Barra en inox y ABS con soporte orientable y regulable en altura.

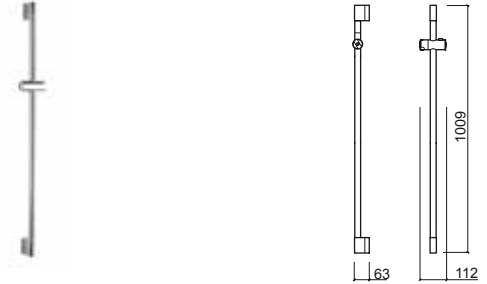

Referencia	Descripción	€ Cromo
5R070701	BARRA DE DUCHA ALFA PLUS	61,00€

 90x70x610mm / 0.4Kg
Barra en ABS con soporte orientable y regulable en altura.

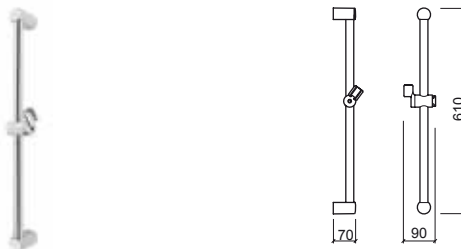

Referencia	Descripción	€ Negro Mate
5R590701	BARRA DE DUCHA ESSENZA	187,00€

 100x64x700mm / 0.5Kg
Barra en ABS con soporte orientable y regulable en altura.

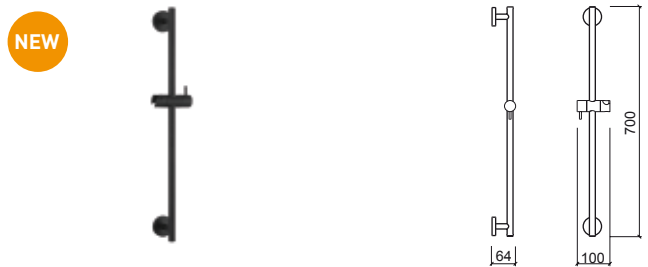

LEYENDA.

 En caja

KITS DUCHA



Referencia	Descripción	€ Cromo
5R810701	KIT FACE C/MANODUCHA P/MEZCLADOR 3 VÍAS 203x226x938mm / 2.5Kg Kit en ABS y latón con soporte orientable y regulable en altura. Compatible con mezcladores de 3 vías. Incluye flexo inox 1.5m, manoducha, soporte de ducha y kit de fijación.	594,00€

Referencia	Descripción	€ Cromo
5R890801	KIT FACE C/MANODUCHA Y CABEZAL P/MEZCLADOR BAÑERA O PLATO DE DUCHA 217x440x941mm / 4.1Kg Kit en ABS y latón con soporte orientable y regulable en altura. Compatible con mezcladores de bañera o plato de ducha. Incluye dos flexos inox (1.5m + 0.7m), manoducha, cabezal Face, soporte de ducha y kit de fijación.	715,00€

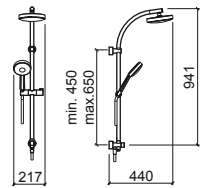
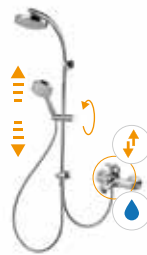
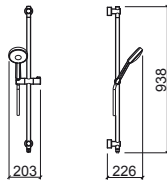

Referencia	Descripción	€ Cromo
5R890701	KIT FACE C/MANODUCHA Y CABEZAL P/MEZCLADOR 3 VÍAS 217x441x983mm / 3.9Kg Kit en ABS y latón con soporte orientable y regulable en altura. Compatible con mezcladores de 3 vías. Incluye flexo inox 1.5m, manoducha, cabezal Face, soporte de ducha y kit de fijación.	715,00€

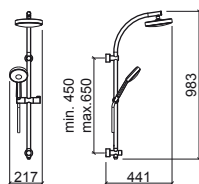

LEYENDA.

KITS DUCHA

Referencia Descripción € Cromo

5376701 ① KIT C/MEZCLADOR C/BARRA DE DUCHA TORUS C/MANODUCHA Y CABEZAL 473,00€

220x556x1242mm / 5.8Kg

Incluye cabezal Face Ø180, manoducha Duo, flexo 1.5m, soporte de ducha regulable en altura y kit de fijación.

5376701S ② KIT C/MEZCLADOR C/BARRA DE DUCHA TORUS C/MANODUCHA S/CABEZAL 391,00€

220x478x1242mm / 5.0Kg

Incluye manoducha Duo, flexo 1.5m, soporte de ducha regulable en altura y kit de fijación. Compatible con los cabezales Main Therapy 57592, Main Call 57792, Headline 59091, Face 58691, Quadra 5871, Extra-Large 58591, Área Ø200 56291, Área Ø250 56891, Área Ø300 57691, Square □200 55991, Square □250 56091, Square □300 57491.

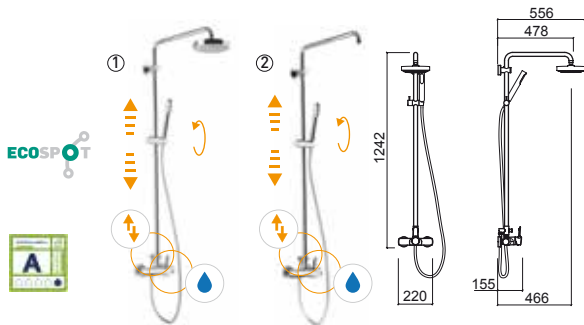

Referencia Descripción € Cromo

5296701 KIT DE DUCHA TELESCÓPICO EASY TOUCH PLUS 611,00€

403x513x1349mm / 6.8Kg

Incluye cabezal Ø226, manoducha en ABS, flexo en inox 1.5m, soporte de ducha regulable en altura y kit de fijación.

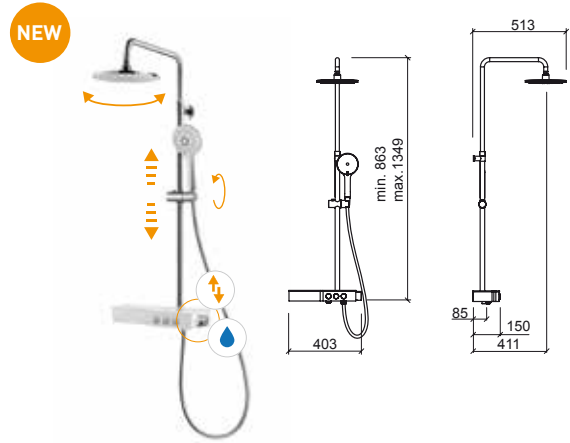

Referencia Descripción € Cromo

5377721 KIT C/MEZCLADOR TERMOSTÁTICA C/BARRA DE DUCHA TORUS C/MANODUCHA Y CABEZAL 479,00€

280x560x1162mm / 5.7Kg

Incluye cabezal Face Ø180, manoducha Duo, flexo en inox 1.5m, soporte de ducha regulable en altura y kit de fijación.

5377721S KIT C/MEZCLADOR TERMOSTÁTICO C/BARRA DE DUCHA TORUS C/MANODUCHA S/CABEZAL 424,00€

280x480x1162mm / 5.3Kg

Incluye manoducha Duo, flexo en inox 1.5m, soporte de ducha regulable en altura y kit de fijación. Compatible con los cabezales Main Therapy 57592, Main Call 57792, Headline 59091, Face 58691, Quadra 5871, Extra-Large 58591, Área Ø200 56291, Área Ø250 56891, Área Ø300 57691, Square □200 55991, Square □250 56091, Square □300 57491.

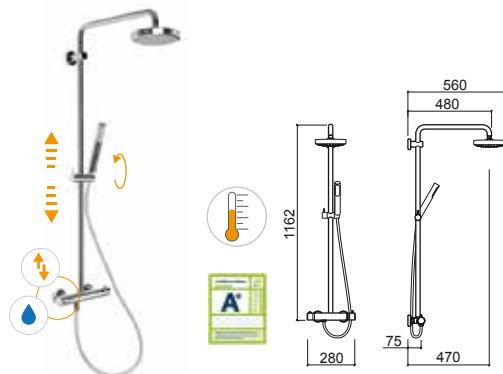

Referencia Descripción € Cromo

5276701 KIT DE DUCHA C/REGULACIÓN TELESCÓPICA C/MEZ. MONOMANDO ADVANCE C/MANODUCHA Y CABEZAL 523,00€

289x535x1457mm / 5.4Kg

Incluye cabezal Ø200, manoducha tipo Duo en ABS, flexo en inox 1.7m doble asidero soporte de ducha regulable en altura y kit de fijación.

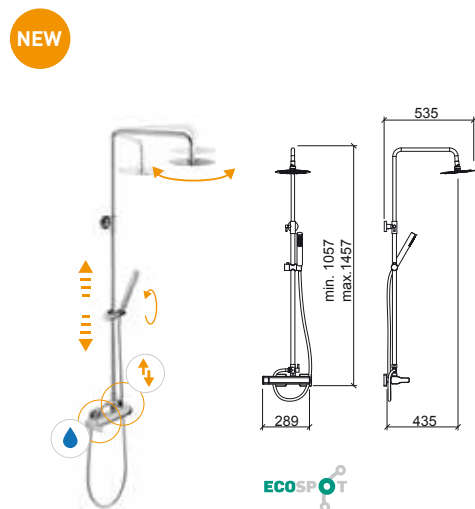

LEYENDA.

En caja Entrada de agua Desviador Orientable Regulable en altura

KITS DUCHA

Referencia Descripción € Cromo

5315701 KIT C/MEZCLADOR C/BARRA DE DUCHA TUBE C/MANODUCHA Y CABEZAL 515,00€

265x560x1162mm / 6.0Kg

Incluye cabezal Face Ø180, manoducha Duo, flexo en inox 1.5m, soporte de ducha regulable en altura y kit de fijación. Presión a 3 Bar: cabezal 11.0l/m y manoducha 9.5l/m.

5315701S KIT C/MEZCLADOR C/BARRA DE DUCHA TUBE C/MANODUCHA S/CABEZAL 457,00€

265x480x1162mm / 5.5Kg

Incluye manoducha Duo, flexo en inox 1.5m, soporte de ducha regulable en altura y kit de fijación. Compatible con los cabezales Main Therapy 57592, Main Call 57792, Headline 59091, Face 58691, Quadra 5871, Extra-Large 58591, Área Ø200 56291, Área Ø250 56891, Área Ø300 57691, Square □200 55991, Square □250 56091, Square □300 57491. Presión a 3 Bar: manoducha 9.5l/m.

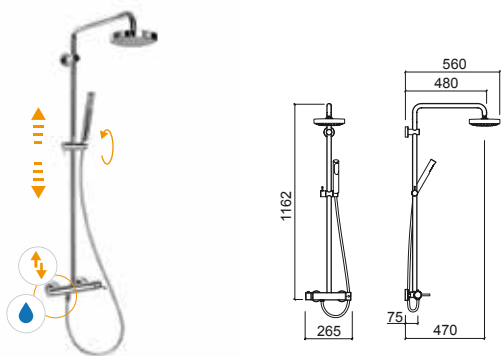

Referencia Descripción € Cromo

5256701 KIT C/MEZCLADOR C/BARRA DE DUCHA MASTER 40 C/MANODUCHA Y CABEZAL 468,00€

220x556x1242mm / 5.7Kg

Incluye cabezal Face Ø180, manoducha Duo, flexo 1.5m, soporte de ducha regulable en altura y kit de fijación.

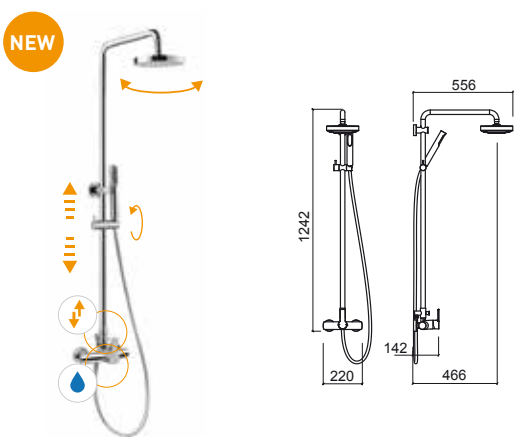

Referencia Descripción € Cromo

5266701 KIT C/REGULACIÓN TELESCÓPICA C/MEZCLADOR MONOMANDO NEW ÍCONE C/MANODUCHA Y CABEZAL 462,00€

280x534x1455mm / 5.2Kg

Incluye cabezal Duo Ø200, manoducha tipo Duo en ABS, flexo en inox 1.7m doble asidero, soporte de ducha regulable en altura y kit de fijación.

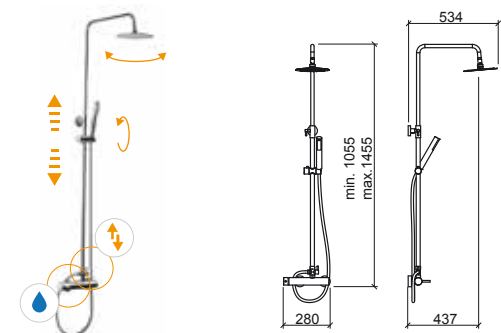

LEYENDA.

Entrada de agua Desviador Orientable Regulable en altura En caja

KITS DUCHA

Referencia Descripción € Cromo

5269802 KIT DE DUCHA ENCASTRAR 4 VÍAS NEW ÍCONE ESPEJO REDONDO C/MANODUCHA Y CABEZAL 396,00€

3.0Kg

Incluye cabezal Duo Ø200, brazo 350, manoducha tipo Duo en ABS, flexo en inox 1.7m doble asidero y soporte de manoducha.

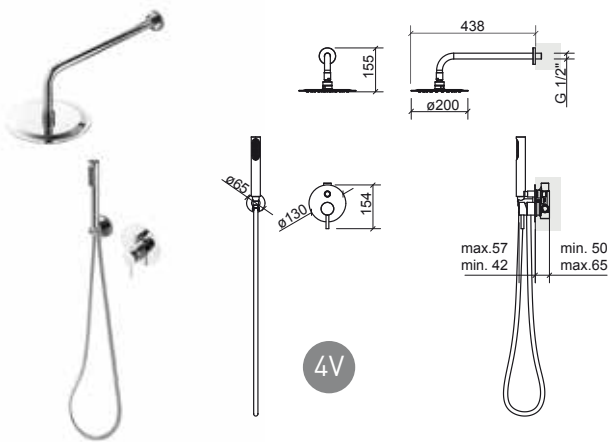

Referencia Descripción € Cromo

5269603 KIT DE DUCHA ENCASTRAR 5 VÍAS NEW ÍCONE ESPEJO REDONDO C/MANODUCHA, CABEZAL E INYECTORES 660,00€

3.6Kg

Incluye cabezal Duo Ø200, brazo 350, manoducha tipo Duo en ABS, flexo en inox 1.7m doble asidero, soporte de manoducha y 3 inyectores redondos.

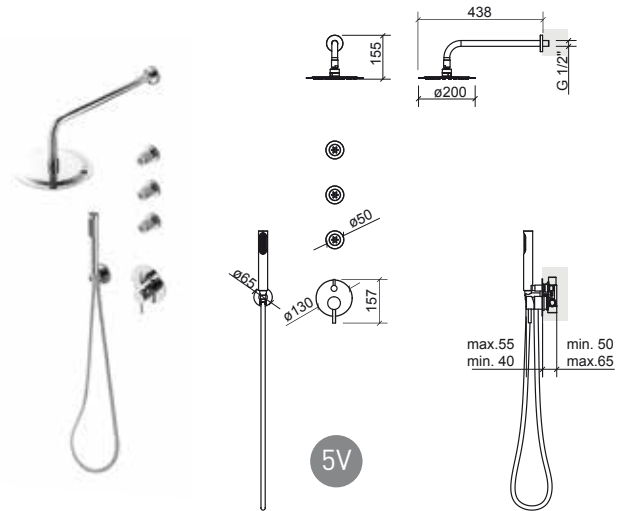

Referencia Descripción € Cromo

5269804 KIT DE DUCHA ENCASTRAR 4 VÍAS NEW ÍCONE ESPEJO RECTANGULAR C/MANODUCHA Y CABEZAL 396,00€

3.0Kg

Incluye cabezal Plan 200, brazo 350, manoducha tipo Duo en ABS, flexo en inox 1.7m doble asidero y soporte de manoducha.

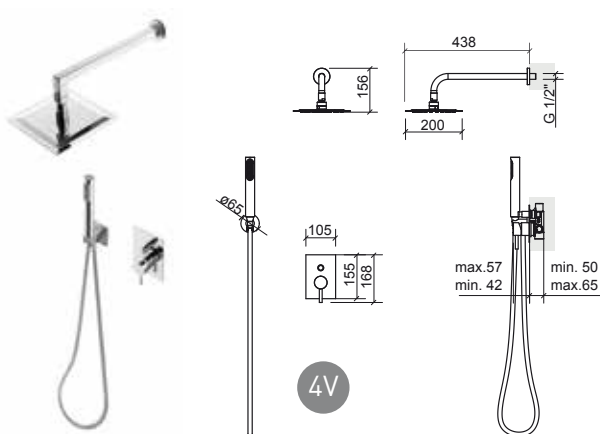

Referencia Descripción € Cromo

5269605 KIT DE DUCHA ENCASTRAR 5 VÍAS NEW ÍCONE ESPEJO RECTANGULAR C/MANODUCHA, CABEZAL E INYECTORES 660,00€

4.5Kg

Incluye cabezal Plan 200, brazo 350, manoducha tipo Duo en ABS, flexo en inox 1.7m doble asidero, soporte de manoducha y 3 inyectores cuadrados.

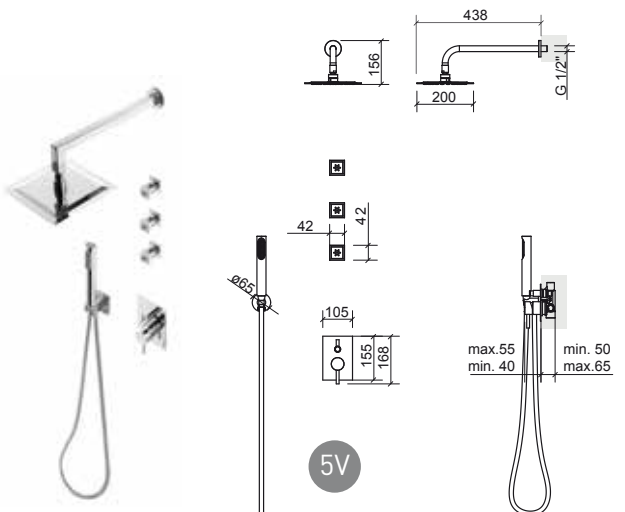

LEYENDA.

En caja

INYECTORES / TOMA DE AGUA

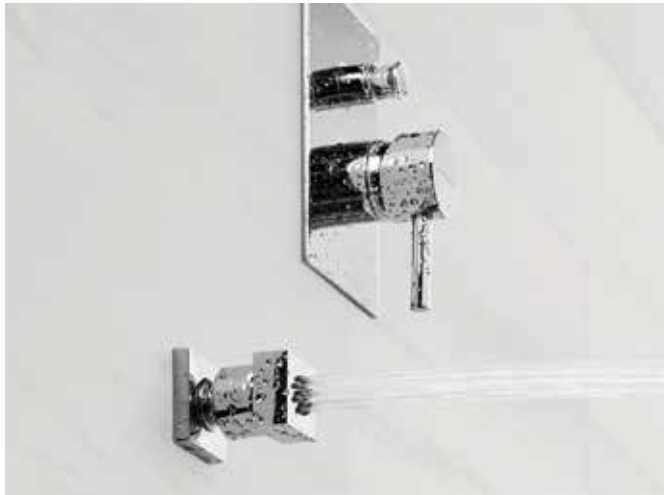

Referencia	Descripción	€ Cromo
------------	-------------	---------

57891	INYECTOR PARED REDONDO	46,20€
--------------	-------------------------------	---------------

 Ø50x52mm / 0.2Kg
 Inyector en latón.

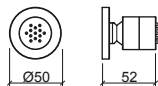

Referencia	Descripción	€ Cromo
------------	-------------	---------

57991	INYECTOR PARED CUADRADO	58,00€
--------------	--------------------------------	---------------

 42x52mm / 0.2Kg
 Inyector en latón.

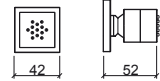

Referencia	Descripción	€ Cromo
------------	-------------	---------

5A311801	JUEGO DE SALIDA DE AGUA C/ESPEJO REDONDO	23,70€
-----------------	---	---------------

 Ø45x35mm / 0.2Kg
 Juego salida de agua en latón. Compatible con mezcladores 4 y 5 vías.

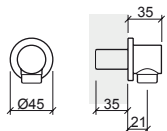

Referencia	Descripción	€ Cromo
------------	-------------	---------

56901	JUEGO DE SALIDA DE AGUA C/ESPEJO CUADRADO	75,00€
--------------	--	---------------

 60x45x60mm / 0.3Kg
 Juego salida de agua en latón. Compatible con mezcladores 4 y 5 vías.

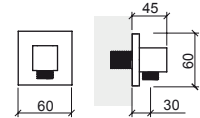

Referencia	Descripción	€ Cromo
------------	-------------	---------

56904	JUEGO DE SALIDA DE AGUA Y SOPORTE C/ESPEJO REDONDO	87,00€
--------------	---	---------------

 Ø65x60mm / 0.3Kg
 Juego salida de agua en latón. Compatible con mezcladores 4 y 5 vías.

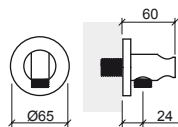

Referencia	Descripción	€ Cromo
------------	-------------	---------

56903	JUEGO DE SALIDA DE AGUA Y SOPORTE C/ESPEJO CUADRADO	116,00€
--------------	--	----------------

 60x60x60mm / 0.4Kg
 Juego salida de agua en latón y ABS. Compatible con mezcladores 4 y 5 vías.

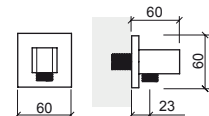

Referencia	Descripción	€ Negro Mate
------------	-------------	--------------

55904	JUEGO DE SALIDA DE AGUA Y SOPORTE C/ESPEJO REDONDO ESSENZA	97,00€
--------------	---	---------------

 Ø70x74mm / 0.4Kg
 Juego salida de agua en latón. Compatible con mezcladores 4 y 5 vías.

NEW

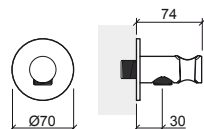

Referencia	Descripción	€ Negro Mate
------------	-------------	--------------

55903	JUEGO DE SALIDA DE AGUA Y SOPORTE C/ESPEJO CUADRADO ESSENZA	97,00€
--------------	--	---------------

 70x74x70mm / 0.4Kg
 Juego salida de agua en latón y ABS. Compatible con mezcladores 4 y 5 vías.

NEW

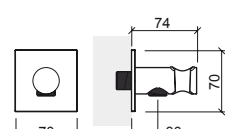

LEYENDA.

 En caja

SOPORTES

FLEXOS

Referencia Descripción € Cromo

56902 SOPORTE C/ESPEJO REDONDO 35,20€
 ☞ Ø45x34mm / 0.1Kg
 Soporte en ABS. Aplicación en la pared.

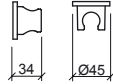

Referencia Descripción € Cromo € Negro Mate

56900 SOPORTE FIJO CUADRADO S/ESPEJO 9,80€ 23,10€
 ☞ 35x42mm / 0.1Kg
 Soporte en ABS. Aplicación en la pared.
 Incluye kit de fijación. En **cromo** o **negro mate**.

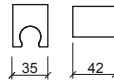

Referencia Descripción € Blanco € Cromo

5A00010 SOPORTE ORIENTABLE P/MANODUCHA 5,00€ 11,00€
 ☞ 54x82x77mm / 0.1Kg
 Soporte en ABS.



Referencia Descripción € Cromo

5A31010 SOPORTE ORIENTABLE DUO P/MANODUCHA 30,80€
 ☞ 70x100x34mm / 0.1Kg
 Soporte en ABS.



Referencia Descripción € Cromo € Color

5A310320 ① FLEJO MANODUCHA DUO 150CM 57,00€
 ☞ 0.4Kg

5A310321 ① FLEJO MANODUCHA DUO 175CM 61,00€ 83,00€
 ☞ 0.5Kg
 En **cromo**, **blanco** y **negro**.

5A550320 ② FLEJO MANODUCHA POP 150CM 57,00€
 ☞ 0.6Kg
 Flexo en inox y latón.

5A550321 ② FLEJO MANODUCHA POP 175CM 61,00€
 ☞ 0.8Kg
 Flexo en inox y latón.

5A000321 ③ FLEJO MANODUCHA 175CM 12,50€
 ☞ 0.3Kg



Referencia Descripción € Cromo

5A000330 FLEJO GRIFERÍA M10x1 3/8 35CM 4,30€
 ☞ 0.5Kg
 Flexo compatible con todas las griferías excepto Tube.

5A310330 FLEJO GRIFERÍA M10x1 3/8 35CM 6,80€
 ☞ 0.1Kg
 Flexo compatible con Tube.

5A000333 FLEJO GRIFERÍA M10x1 60CM 8,20€
 ☞ 0.1Kg
 Flexo compatible con Tube alta.



Referencia Descripción € Cromo

5A000331 ① FLEJO P/MEZCLADOR COCINA C/MANODUCHA M8x1 3/8 35CM 4,70€
 ☞ 0.1Kg

5A000322 ② FLEJO P/MANODUCHA MEZCLADOR COCINA ALFA 125CM 20,80€
 ☞ 0.3Kg
 Flexo compatible con Alfa 5003001, 5003101, 5003201.

5A374101 ③ FLEJO P/MANODUCHA MEZCLADOR COCINA TORUS 150CM 35,20€
 ☞ 0.3Kg
 Flexo compatible con Torus 5373001, 5373101, 5374001, 5374101, 5374201.

5A000335 FLEJO P/MEZCLADOR LAVABO M10x120CM 3,70€
 ☞ 0.1Kg

5A312303 FLEJO P/MEZCLADOR ENCASTRAR TUBE 6,00€
 ☞ 0.1Kg
 Flexo compatible con Tube ducha y bañera.



LEYENDA.

☞ En caja

COMPONENTES

VÁLVULAS

Referencia	Descripción	€ Cromo	€ Color
4V94	VÁLVULA TIC-TAC UNIVERSAL ESPEJO PEQUEÑO ABS CR 0.1Kg	9,40€	
4V91	VÁLVULA TIC-TAC UNIVERSAL ESPEJO GRANDE 0.4Kg Disponible en: Cr, Cr/Bl, Cr/Negro.	28,10€	44,00€
4V92	VÁLVULA TIC-TAC UNIVERSAL ESPEJO PEQUEÑO 0.1Kg	20,20€	
4V93	VÁLVULA TIC-TAC UNIVERSAL ESPEJO CUADRADO 0.5Kg	36,90€	
4V31	VÁLVULA TIC-TAC UNIVERSAL 0.1Kg En grafito [03], dorado [12], cobre [96] y níquel [B3].		79,00€
4V99	VÁLVULA SIEMPRE ABIERTA PARA LAVABOS 0.4Kg En grafito [03], dorado [12], cobre [96] y níquel [B3].	28,10€	91,00€
4V99	VÁLVULA SIEMPRE ABIERTA PARA LAVABOS 0.4Kg En branco [10] y preto [16].		48,40€
5A000800	VÁLVULA VDA CORTA 0.3Kg Para mezcladores Tube, Alfa, Rimini (bidé), Acrópole.	16,50€	
5A000803	VÁLVULA VDA CORTA PULIDA 0.3Kg	21,20€	
5A000801	VÁLVULA VDA 1/4 LARGA 0.3Kg Para misturadora Rimini lavabo.	18,70€	
4V98	KIT VÁLVULA P/LAVABO FLUX 0.2Kg	25,90€	



ESPEJOS

Referencia	Descripción	€ Cromo
5A311100	ESPEJO P/MEZCLADOR TUBE BAÑERA	14,90€
5A000812	ESPEJO P/LLAVE DE PASO 0.1Kg	2,70€
5A001200	ESPEJO C/EXCÉNTRICO 0.1Kg	3,60€

MANECILLAS / MANETAS

Referencia	Descripción	€ Cromo	€ Color
5A370332	MANECILLA TORUS COLD OPEN 0.3Kg	12,10€	
5A374703	MANECILLA ON/OFF TORUS TERMOSTÁTICA 0.1Kg	12,10€	
5A000200	MANECILLA ALFA 0.3Kg	14,30€	
5A000201	MANECILLA ALFA LLAVE DE PASO/ESCUADRA 0.1Kg	8,60€	
5A360300	MANECILLA EASY 0.2Kg / Compatible con Easy y Mixa (cocina).	18,70€	
5A368301	MANETA CLÍNICA EASY 0.2Kg	28,40€	
5A340200	MANECILLA B-TOUCH 0.2Kg	13,20€	
5A180200	MANECILLA RIMINI 0.1Kg	11,40€	
5A570300	MANECILLA CETUS BASIC 0.1Kg	12,70€	
5A008301	MANETA CLÍNICA ALFA / TORUS / ECO 0.3Kg	20,90€	
5A390903	MANECILLA STATUS 0.1Kg	10,50€	
5A550302	MANECILLA LINE 42 0.1Kg / En cromo, blanco y negro.	45,10€	58,00€
5A310200	MANECILLA TUBE / ÍCONE / NEW ÍCONE 0.1Kg	37,20€	
5A310201	MANECILLA TUBE LLAVE DE PASO/ESCUADRA 0.1Kg	10,10€	
5A110200	MANECILLA WCA 0.1Kg	9,20€	
5A370302	MANECILLA TORUS 0.2Kg	12,70€	
5A250302	MANECILLA MASTER 40 0.2Kg	23,10€	
5A540303	MANECILLA SINGLE 0.1Kg / Para mezcladores de lavabo y bidé.	22,00€	
5A060302	MANECILLA SINGLE / SINGLE PLUS 0.2Kg / Para mezcladores Single (bañera, ducha) y todas Single Plus.	35,20€	

LEYENDA.

En caja

COMPONENTES

RÓTULAS

Referencia	Descripción	€ Cromo
5A000462	RÓTULA C/AIREADOR M/24 P/TUBE (BIDÉ), ALFA, MIXA	7,50€
5A000460	RÓTULA C/AIREADOR F/22 P/RIMINI	7,50€
5A110400	RÓTULA C/AIREADOR F/22 P/WCA (BIDÉ)	13,20€
5A540401	RÓTULA C/AIREADOR F/22 P/SINGLE (BIDÉ)	13,20€

CARTUCHOS

Referencia	Descripción	€ Cromo
5A000301	CARTUCHO DISCOS CERÁMICOS 40 ABIERTO 0.1Kg Compatible con Alfa (lavabo, bidé, bañera, ducha, cocina), B-Touch.	13,70€
5A000302	CARTUCHO DISCOS CERÁMICOS 40 CERRADO 0.1Kg Compatible con Cetus Basic lav./bidé/bañ./ducha/coc., Alfa coc. 5003001 / 500310 / 500320, Alfa ducha de enc. 3 y 4 vías, Eco man. clin.].	13,70€
5A200301	CARTUCHO DISCOS CERÁMICOS 35 ABIERTO 0.1Kg Compatible con Tube y Tube Eco (bañera, ducha, mini-ducha), Easy (ducha y bañera), Mixa (cocina 5203701).	15,40€
5A203002	CARTUCHO DISCOS CERÁMICOS 35 CERRADO 0.1Kg Compatible con Tube (lavabo, bidé, ducha encastrar).	18,70€
5A490300	CARTUCHO DISCOS CERÁMICOS 25 CERRADO 0.1Kg Compatible con Status.	17,60€
5A320302	CARTUCHO DISCOS CERÁMICOS JOYSTICK 35 CERRADO 0.1Kg Compatible con WCA.	28,40€
5A190941	CARTUCHO P/ FLUXÓMETROS HORIZONTALES 3/4" (INTERIOR Y EXTERIOR) Y 1" (INTERIOR) 0.2Kg	47,60€
5A190741	CARTUCHO P/ FLUXÓMETRO EXTERIOR VERTICAL 1" 0.2Kg	47,60€
5A779211	CARTUCHO P/ MAIN CALL INCLUYE LLAVE	341,00€
5A759211	CARTUCHO P/ MAIN THERAPY INCLUYE LLAVE	127,00€
5A580300	CARTUCHO D40 ABIERTO 0.1Kg Compatible con Master 40, Alfa senior, Start.	13,20€
5A265341	CARTUCHO TEMPORIZADO LAVABO SÉNIOR/ALTA NEW ÍCONE 0.1Kg Compatible con New Ícone lavabo senior/alta.	49,50€

AIREADORES

Referencia	Descripción	€ Cromo
5A000401	AIREADOR F/22 0.1Kg Compatible con Rimini, Alfa (cocina), Mixa (cocina).	2,10€
5A000400	AIREADOR M/24 0.2Kg Compatible con Tube (lavabo, bidé), Alfa.	2,10€
5A200400	AIREADOR 24/1 0.1Kg Compatible con Mixa.	2,00€

DESVIADORES

Referencia	Descripción	€ Cromo
5A200821	DESVIADOR 0.1Kg Compatible con mezcladores de bañera (Status, Single, Easy, B-Touch, Rimini).	7,90€
5A000821	DESVIADOR 0.1Kg Compatible con mezcladores de bañera (kit WCA, Torus, Alfa).	10,90€
5A201802	DESVIADOR P/ENCASTRABLES 4 VÍAS	33,00€

MONTURAS

Referencia	Descripción	€ Cromo
5A030311	MONTURAS CERÁMICAS (1/4 VUELTA) DERECHO FRÍO 0.1Kg	10,50€
5A030310	MONTURAS CERÁMICAS (1/4 VUELTA) IZQUIERDO CALIENTE 0.3Kg	10,50€
5A030320	MONTURA TRADICIONAL (1/2 VUELTA) 0.1Kg Para Rimini de pared 3 orificios.	3,10€
5A190311	MONTURA TEMPORIZADO P/LAVABO Y URINARIO 0.1Kg	53,00€
5A000520	MONTURA GRIFERÍA ESCUADRA C/FILTRO 0.1Kg	5,00€
5A030620	MONTURA LLAVE DE PASO 1/2 Para llaves de paso Rimini.	6,10€
5A000620	MONTURA LLAVE DE PASO 1/2 Para llaves de paso Alfa, Mixa y Aveiro.	6,10€
5A53034211	MONTURA TEMPORIZADO GRIFERÍA LOCK LAVABO/DUCHA 0.1Kg Compatible con grifería/mezclador lavabo, grifería enc. exterior ducha y bimando ducha Lock.	51,00€
5A19064211	MONTURA GRIFERÍA TEMPORIZADA ECO URINARIO 0.2Kg Compatible con grifería Eco enc. urinario y grifería enc. lavabo temporizada Tube/Ícone.	46,20€

LEYENDA.

 En caja

COMPONENTES

VARILLA

Referencia	Descripción	€ Cromo
5A310902	VARILLA P/VDA GRIFERÍA TUBE	5,80€
5A314302	VARILLA P/VDA GRIFERÍA ALTA TUBE	7,40€
5A370401	VARILLA P/VDA GRIFERÍA ÍCONE/TORUS	8,80€
5A000901	VARILLA P/VDA GRIFERÍA ALFA	4,30€
5A210901	VARILLA P/VDA GRIFERÍA EASY	4,10€
5A180902	VARILLA P/VDA GRIFERÍA RIMINI	4,30€
5A250300	VARILLA P/VDA GRIFERÍA MASTER 40	8,80€
5A260300	VARILLA P/VDA GRIFERÍA NEW ÍCONE/START	7,70€
5A570400	VARILLA P/VDA GRIFERÍA CETUS BASIC	7,70€

SALIDA DE AGUA P/BAÑERA

Referencia	Descripción	€ Cromo
5A00070	CONJUNTO DE SALIDAS DE AGUA P/BAÑERAS 2.0Kg Juego salida de aguas en latón. Compatible con mezcladores de bañera.	99,00€



TUERCA

Referencia	Descripción	€ Cromo
5A000890	TUERCA 3/4 C/SEDE CÓNICA 0.1Kg	4,40€

KIT FIJACIÓN

Referencia	Descripción	€ Cromo
5A001300	KIT FIJACIÓN 1xM8 0.1Kg Para Alfa (lavabo y bidé).	2,10€
5A201300	KIT FIJACIÓN 2xM6 0.1Kg Para Tube y WCA.	2,90€
5A003102	KIT FIJACIÓN 0.1Kg Para Alfa cocina 5003101.	7,70€

CAÑO ENCASTRAR

Referencia	Descripción	€ Cromo
5A312301	CAÑO ENCASTRAR TUBE / RIMINI 0.6Kg Para Tube y Rimini encastrar.	66,00€
5A502301	CAÑO ENCASTRAR ÍCONE 0.4Kg Para Ícone encastrar.	65,00€

MANODUCHAS

Referencia	Descripción	€ Blanco	€ Cromo
5A003101	MANODUCHA EXTRAÍBLE P/ALFA COCINA 01 0.6Kg	28,30€	28,30€
5A003201	MANODUCHA EXTRAÍBLE P/ALFA COCINA 02 0.6Kg	45,40€	45,40€
5A373101	MANODUCHA EXTRAÍBLE P/TORUS COCINA 0.2Kg		129,00€

LLAVE

Referencia	Descripción	€ Cromo
5A79211	LLAVE P/ABRIR Y AFLOJAR EL CARTUCHO MAIN CALL/MAIN THERAPY 0.1Kg	13,20€

CAJAS P/GRIFERÍAS DE ENCASTRAR

Referencia	Descripción	€ Cromo
5C552301	CAJA PARA GRIFERÍAS DE ENCASTRAR LAVABO/DUCHA LINE 42 1.1Kg En Inox. Para Ref. 5552301 y 5552701.	65,00€
5C557101	CAJA PARA GRIFERÍAS DE ENCASTRAR 3 VÍAS LINE 42 0.9Kg En Inox. Para Ref. 5557101.	65,00€
5C556701	CAJA PARA GRIFERÍAS DE ENCASTRAR 4 VÍAS LINE 42 C/INVERSOR P/DUCHA Y SALIDA LIBRE 1.2Kg En Inox. Para Ref. 5556701 y 5557801.	82,00€
5C552801	CAJA PARA GRIFERÍAS DE ENCASTRAR 4 VÍAS LINE 42 C/INVERSOR P/DUCHA Y CAÑO 1.8Kg En Inox. Para Ref. 5552801.	82,00€

LEYENDA.

En caja

COMPONENTES

GRIFERÍAS ELECTRÓNICAS

Referencia	Descripción	€ Cromo
5A31738111	KIT UNI. ELEC. TUBE C/INFRARROJOS TRANSFORMADOR C/CAIXA 0.1Kg	252,00€
5A31738311	KIT UNI. ELEC. TUBE C/INFRARROJOS TRANSFORMADOR 0.1Kg	252,00€
5A42737211	KIT UNI. ELEC. BASIC ALTA C/INFRARROJOS	257,00€
5A42638211	KIT UNI. ELEC. GRIFERÍA BASIC LAVABO 0.1Kg / Todas las ref. excepto Basic Alta.	252,00€
5A46637211	KIT UNI. ELEC. BIO	257,00€
5A40638211	KIT UNI. ELEC. GRIFERÍA HERA LAVABO 0.1Kg	252,00€
5A12057213	KIT UNI. ELEC. GRIFERÍA PLAN C/PILA URINARIO	270,00€
5A12058213	KIT UNI. ELEC. GRIFERÍA PLAN C/TRANSFORMADOR URINARIO	270,00€
5A41058211	KIT UNI. ELEC. UNIT C/INFRARROJOS C/TRANSFORMADOR 0.1Kg / (Até 2018)	252,00€
5A41057211	KIT UNI. ELEC. UNIT C/INFRARROJOS C/PILA 0.1Kg / (Até 2018)	252,00€
5A12077213	KIT UNI. ELEC. PLAN C/INFRARROJOS	281,00€
5A47735211	KIT UNI. ELEC. GRIFERÍA SQUARE LAVABO	257,00€
5A12077113	KIT VAL. SOL. PLACA PLAN C/INFRARROJOS	107,00€
5A46637111	KIT VAL. SOL. BIO Y GRIFERÍA SCORE	126,00€
5A42638111	KIT VAL. SOL. GRIFERÍA BASIC LAVABO 0.1Kg	105,00€
5A31738211	KIT VAL. SOL. GRIFERÍA TUBE LAVABO, HERA, SQUARE, UNIT, PLAN URINARIO	121,00€
5A41058111	KIT VAL. SOL. C/ALOJ. GRIFERÍA UNIT URINARIO	121,00€
5A41058311	ESPEJO FRONTAL UNIT (Até 2018)	214,00€
5A47735811	FILTRO P/GRIFERÍA C/INFRARROJOS 0.1Kg / Square, Tube, Unit, Plan urinario.	17,60€
5A40037811	FILTRO CÓNICO 3/8" GRIFERÍA ELEC. 0.1Kg	17,60€
5A40037411	DIAFRAGMA P/GRIFERÍA ELEC.	19,80€

Referencia	Descripción	€ Cromo
5A40038111	TRANSFORMADOR P/GRIFERÍA ELEC. Hera, Tube, Unit, Plan urinario, Square (hembra).	46,20€
5A42638311	TRANSFORMADOR P/GRIFERÍA ELEC. Basic (macho).	46,20€
5A40637111	CAJA DE PILAS P/GRIFERÍAS ELEC. 0.1Kg / Hera, Plan D/D, Square, Spot, Tube.	33,00€
5A42637111	CAJA DE PILAS P/GRIFERÍAS ELEC. Basic.	33,00€

SIFONES TÉCNICOS

Referencia	Descripción	€ Cromo	€ Color
4V96	① SIFÓN TÉCNICO CUADRADO 📦 1.0Kg	66,00€	
4V95	② SIFÓN TÉCNICO REDONDO 📦 0.3Kg En cromo y negro.	53,00€	83,00€
4V35	③ SIFÓN TÉCNICO REDONDO 📦 1.1Kg En grafito [03], dorado [12], cobre [96] y níquel [B3].		264,00€



CAMPANAS

Referencia	Descripción	€ Cromo
5A180201	CAMPANA P/MANECILLA RIMINI	6,50€
5A000202	CAMPANA P/LLAVE DE PASO 0.1Kg	5,00€
5A000203	CAMPANA P/CARTUCHO 40 HEMBRA 0.1Kg	1,50€

LEYENDA.

📦 En caja

COTAS DE INSTALACIÓN

Mezcladores de encastrar

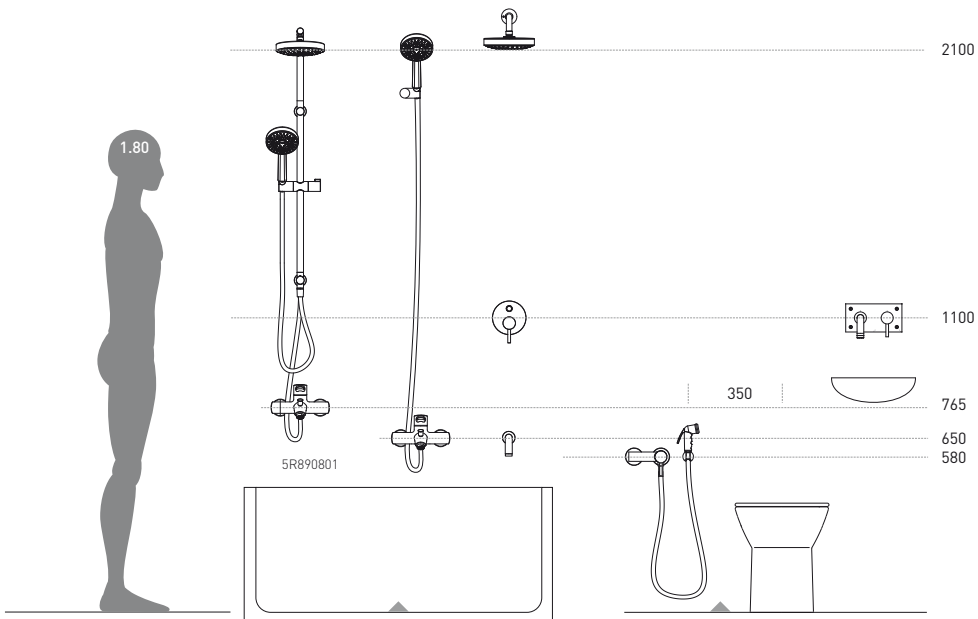
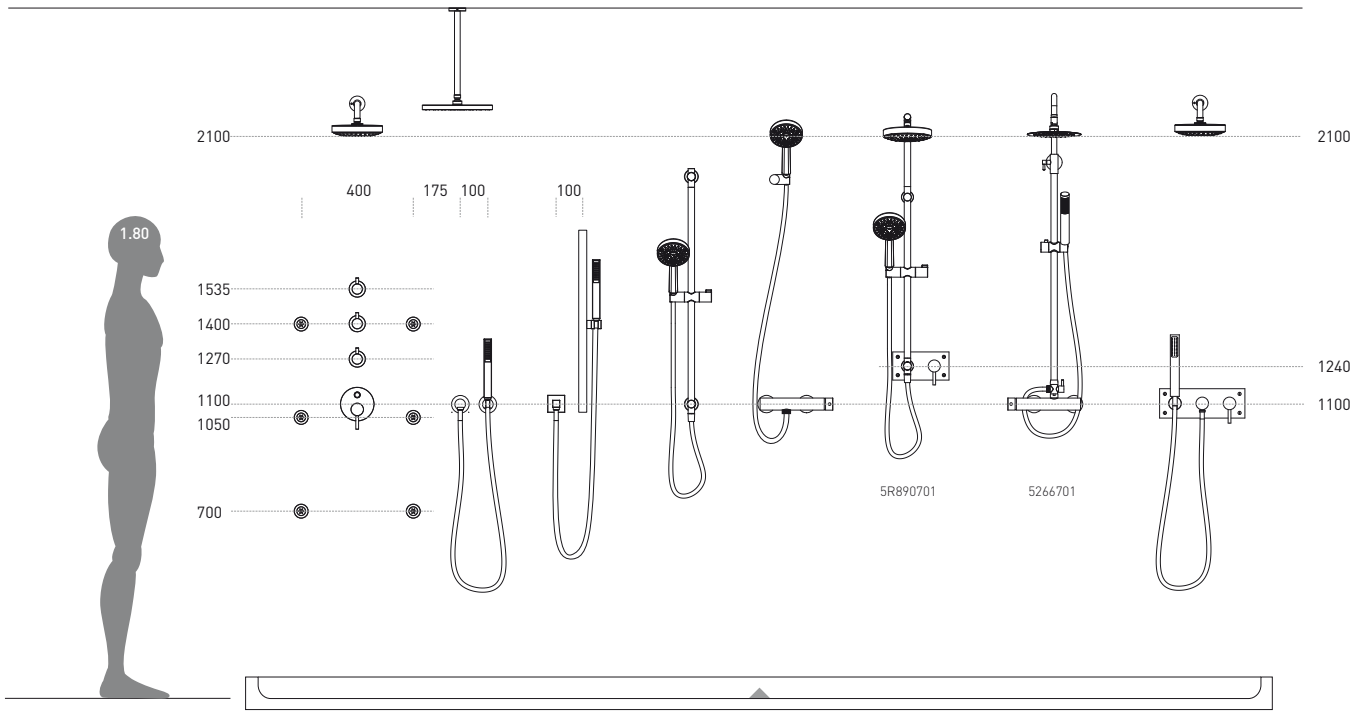



ACCESORIOS

Cerámica

399 Vintage

Inox

400 Arc

402 Essencial

403 Rimini

NEW

Latón

404 WCA

405 Prestige

407 Alfa

Hotel

409 Luxe

Referencia	Descripción	€ Blanco
------------	-------------	----------

41700 JABONERA VINTAGE **36,30€**

185x110x35mm / 1.0Kg
Jabonera en porcelana
Incluye kit de fijación.

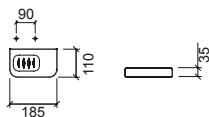

Referencia	Descripción	€ Blanco
------------	-------------	----------

41721 JABONERA C/TOALLERO BIDE VINTAGE **65,00€**

185x110x98mm / 1.1Kg
Jabonera en porcelana. Toallero en latón cromado.
Incluye kit de fijación.

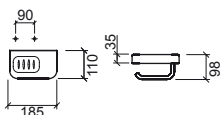

Referencia	Descripción	€ Blanco	€ Vidrio
------------	-------------	----------	----------

41713 ① JABONERA C/VASO VINTAGE **57,00€**

200x100x125mm / 1.1Kg
Jabonera en porcelana. Compatible con vaso vintage 6A8600.
Incluye kit de fijación.

6A8600 ② VASO VINTAGE/COMBY **21,40€**

Ø70x93mm / 0.2Kg
Colores disponibles: **vidrio translúcido.**

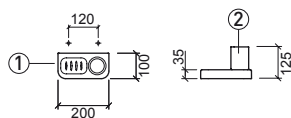

Referencia	Descripción	€ Blanco
------------	-------------	----------

41703 PERCHA VINTAGE **52,00€**

120x65x50mm / 0.4Kg
Percha en porcelana y latón cromado.
Incluye kit de fijación.

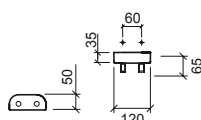

Referencia	Descripción	€ Blanco
------------	-------------	----------

41706 ① TOALLERO 40 VINTAGE **48,40€**

470x75x62mm / 0.6Kg
Soportes en porcelana. Toallero en latón cromado.
Incluye kit de fijación.

41707 ② TOALLERO 50 VINTAGE **52,00€**

570x75x62mm / 0.6Kg
Soportes en porcelana. Toallero en latón cromado.
Incluye kit de fijación.

41708 ③ TOALLERO 60 VINTAGE **60,00€**

670x75x62mm / 0.6Kg
Soportes en porcelana. Toallero en latón cromado.
Incluye kit de fijación.

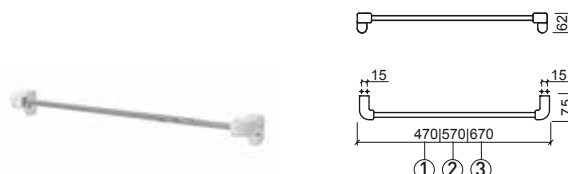

Referencia	Descripción	€ Blanco
------------	-------------	----------

41724 ① ESTANTE C/TOALLERO 35 VINTAGE **102,00€**

350x110x96mm / 2.2Kg
Estante en porcelana. Toallero en latón cromado.
Incluye kit de fijación.

41726 ② ESTANTE C/TOALLERO 60 VINTAGE **132,00€**

600x110x96mm / 3.2Kg
Estante en porcelana. Toallero en latón cromado.
Incluye kit de fijación.

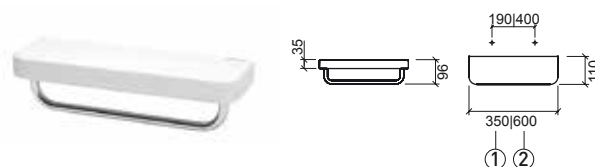

Referencia	Descripción	€ Blanco
------------	-------------	----------

41719 ① ESCOBILLERO VINTAGE C/ESCOBILLA **92,00€**

123x138x234mm / 3.6Kg
Escobillero en porcelana.
La fijación a la pared se realiza a través de un canalón (incluido)

41711 ② ESCOBILLA VINTAGE **29,20€**

Ø95x358mm / 0.2Kg
Escobilla en latón cromado y ABS.

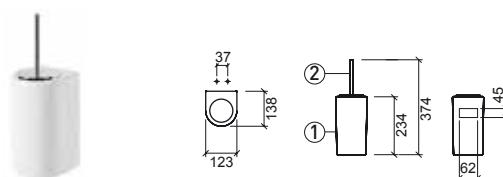

LEYENDA.

En caja

VINTAGE

Accesorios de baño cerámicos

Referencia	Descripción	€ Blanco
------------	-------------	----------

41704 ① **ESTANTE 18 VINTAGE** **27,50€**

185x110x35mm / 0.9Kg
Estante en porcelana.
Incluye kit de fijación.

41725 ② **ESTANTE 35 VINTAGE** **34,10€**

350x110x35mm / 1.7Kg
Estante en porcelana.
Incluye kit de fijación.

41727 ③ **ESTANTE 60 VINTAGE** **68,00€**

600x110x35mm / 2.7Kg
Estante en porcelana.
Incluye kit de fijación.



Referencia	Descripción	€ Blanco
------------	-------------	----------

41723 **ESTANTE C/TOALLERO Y PORTARROLLOS VINTAGE** **113,00€**

350x110x98mm / 2.0Kg
Estante en porcelana. Toallero y Portarrollos en latón cromado.
Incluye kit de fijación.

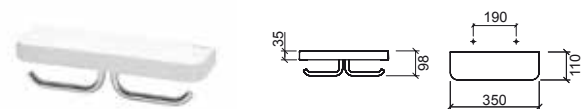

Referencia	Descripción	€ Blanco
------------	-------------	----------

41710 **PORTARROLLOS VINTAGE** **65,00€**

185x110x98mm / 1.2Kg
Portarrollos en porcelana y latón cromado.
Incluye kit de fijación.

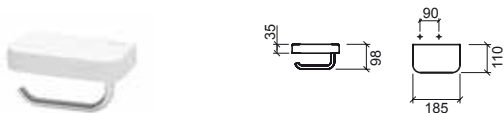

ARC

Accesorios de baño en inox pulido

Referencia	Descripción	€ Cromo
------------	-------------	---------

42410 **PORTARROLLOS ARC** **77,00€**

160x80x118mm / 0.6Kg
Portarrollos en inox pulido.
Incluye kit de fijación.

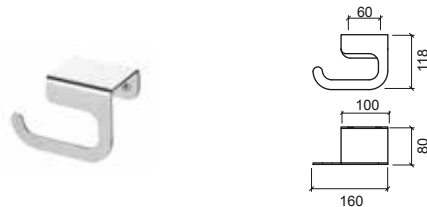

Referencia	Descripción	€ Cromo
------------	-------------	---------

42421 **ESCOBILLERO ARC** **216,00€**

120x120x393mm / 1.8Kg
Escobillero en inox pulido.
Incluye kit de fijación.

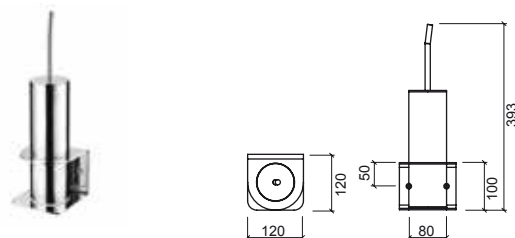

LEYENDA.

En caja

Referencia Descripción € Cromo

42402 **JABONERA ARC** **79,00€**

142x105x25mm / 0.4Kg
Jabonera en inox pulido.

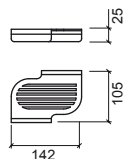

Referencia Descripción € Cromo

42400 **JABONERA PARED ARC** **90,00€**

160x118x50mm / 0.4Kg
Jabonera en inox pulido.
Incluye kit de fijación.

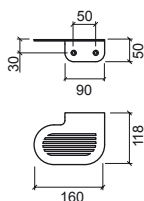

Referencia Descripción € Cromo

42406 **1 TOALLERO 34 ARC** **121,00€**

340x118x50mm / 0.9Kg
Toallero en inox pulido.
Incluye kit de fijación.

42407 **2 TOALLERO 47 ARC** **147,00€**

467x118x50mm / 1.2Kg
Toallero en inox pulido.
Incluye kit de fijación.

42408 **3 TOALLERO 55 ARC** **167,00€**

550x118x50mm / 1.4Kg
Toallero en inox pulido.
Incluye kit de fijación.

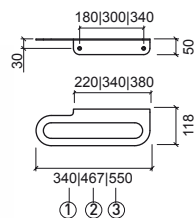

Referencia Descripción € Cromo

42413 **TOALLERO CON PORTAVASOS ARC** **160,00€**

467x118x134mm / 1.8Kg
Toallero con portavasos en inox pulido.
Incluye kit de fijación.

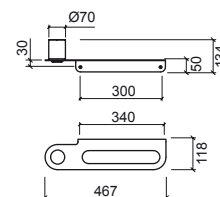

Referencia Descripción € Cromo

42417 **PORTAVASOS PARED ARC** **91,00€**

97x118x134mm
Portavasos en inox pulido.
Incluye kit de fijación.

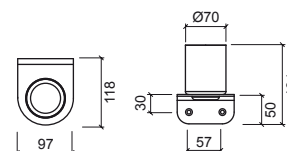

Referencia Descripción € Cromo

42414 **TOALLERO DOBLE BAÑERA ARC** **340,00€**

500x265x100mm / 3.4Kg
Toallero doble de bañera en inox pulido.
Incluye kit de fijación.

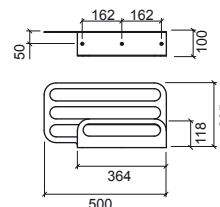

Referencia Descripción € Cromo

42424 **TOALLERO BAÑERA ARC** **252,00€**

500x265x100mm / 2.4Kg
Toallero de bañera en inox pulido.
Incluye kit de fijación.

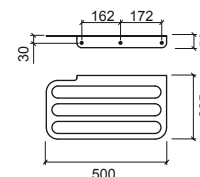

ESSENCIAL

Accesorios de baño en inox

Referencia Descripción € Cromo

42310 PORTARROLLOS ESSENCIAL **54,00€**

155x100x32mm
Portarrollos en inox.

NEW

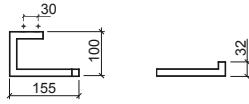

Referencia Descripción € Cromo

42307 TOALLERO 45 ESSENCIAL **65,00€**

450x98x16mm
Toallero en inox.

NEW

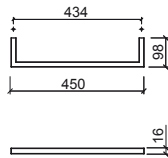

Referencia Descripción € Cromo

42320 PORTARROLLOS DE PIE C/ESCOBILLERO Y ESCOBILLA ESSENCIAL **143,00€**

268x200x729mm
Portarrollos de pie en inox.

NEW

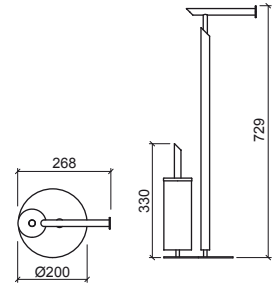

Referencia Descripción € Cromo

41823 PERCHA DOBLE RIMINI 30,80€

49x49x49mm
Percha en inox cepillado. Incluye kit de fijación.

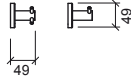

Referencia Descripción € Cromo

41807 ① TOALLERO 45 RIMINI 64,00€

453x91x53mm / 0.4Kg
Toallero en inox cepillado.
Incluye kit de fijación.

41808 ② TOALLERO 60 RIMINI 83,00€

603x91x53mm / 0.6Kg
Toallero en inox cepillado.
Incluye kit de fijación.

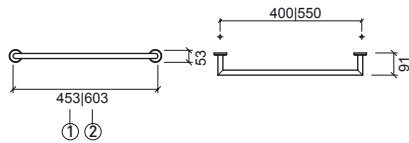

Referencia Descripción € Cromo

42114 TOALLERO BAÑERA RIMINI 143,00€

603x289x150mm / 2.2Kg
Toallero en inox cepillado.
Incluye kit de fijación.

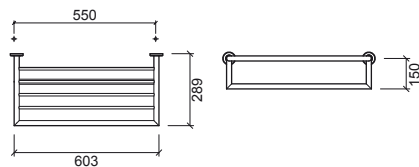

Referencia Descripción € Cromo

41810 ① PORTARROLLOS RIMINI 41,80€

174x86x49mm / 0.3Kg
Portarrollos en inox cepillado.
Incluye kit de fijación.

41820 ② PORTARROLLOS DOBLE RIMINI 53,00€

60x110x261mm / 0.4Kg
Portarrollos en inox cepillado.
Incluye kit de fijación.

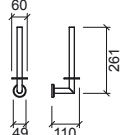

Referencia Descripción € Blanco € Cromo

42109 ① ESCOBILLERO RIMINI C/ESCOBILLA 110,00€

Ø80x320mm / 0.8Kg
Escobillero en inox cepillado.

4A2109 ② ESCOBILLA RIMINI 11,00€

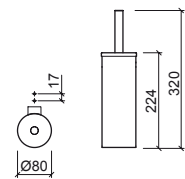

Referencia	Descripción	€ Cromo
------------	-------------	---------

41300	JABONERA WCA	101,00€
--------------	---------------------	----------------

63x20x92mm / 0.4Kg
Jabonera en latón cromado.
Incluye kit de fijación.

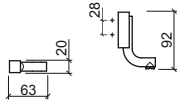

Referencia	Descripción	€ Color	€ Cromo
------------	-------------	---------	---------

41303	PERCHA WCA		57,00€
--------------	-------------------	--	---------------

20x28x119mm / 0.4Kg
Percha en latón cromado.
Incluye kit de fijación.

41303	PERCHA WCA	64,00€	
--------------	-------------------	---------------	--

20x28x119mm / 0.4Kg
Percha en latón cromado. Colores disponibles: **níquel**.
Incluye kit de fijación.

41303	PERCHA WCA	69,00€	
--------------	-------------------	---------------	--

20x28x119mm / 0.4Kg
Percha en latón cromado.
Colores disponibles: **cobre, dorado o grafito**.
Incluye kit de fijación.

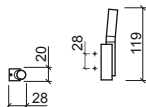

Referencia	Descripción	€ Color	€ Cromo
------------	-------------	---------	---------

41306	① TOALLERO 30 WCA		136,00€
--------------	--------------------------	--	----------------

300x57x20mm / 1.2Kg
Toallero en latón cromado.
Incluye kit de fijación.

41307	② TOALLERO 60 WCA		150,00€
--------------	--------------------------	--	----------------

600x57x20mm / 1.5Kg
Toallero en latón cromado.
Incluye kit de fijación.

41307	② TOALLERO 60 WCA	209,00€	
--------------	--------------------------	----------------	--

600x57x20mm / 1.5Kg
Toallero en latón cromado. Colores disponibles: **níquel**.
Incluye kit de fijación.

41307	② TOALLERO 60 WCA	226,00€	
--------------	--------------------------	----------------	--

600x57x20mm / 1.5Kg
Toallero en latón cromado.
Colores disponibles: **cobre, dorado o grafito**.
Incluye kit de fijación.

41308	③ TOALLERO 80 WCA		157,00€
--------------	--------------------------	--	----------------

800x57x20mm / 1.6Kg
Toallero en latón cromado.
Incluye kit de fijación.

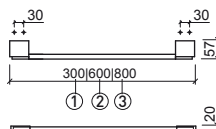

Referencia	Descripción	€ Cromo
------------	-------------	---------

41326	① TOALLERO CURVO 30 WCA	136,00€
--------------	--------------------------------	----------------

300x84x95mm / 1.0Kg
Toallero en latón cromado.
Incluye kit de fijación.

41327	② TOALLERO CURVO 60 WCA	150,00€
--------------	--------------------------------	----------------

600x84x95mm / 1.2Kg
Toallero en latón cromado.
Incluye kit de fijación.

41328	③ TOALLERO CURVO 80 WCA	157,00€
--------------	--------------------------------	----------------

800x84x95mm / 1.3Kg
Toallero en latón cromado.
Incluye kit de fijación.

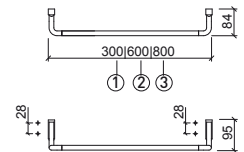

Referencia	Descripción	€ Color	€ Cromo
------------	-------------	---------	---------

41309	① ESCOBILLERO WCA C/ESCOBILLA		135,00€
--------------	--------------------------------------	--	----------------

Ø80x389mm / 1.1Kg
Escobillero en latón cromado.

41309	① ESCOBILLERO WCA C/ESCOBILLA	270,00€	
--------------	--------------------------------------	----------------	--

Ø80x389mm / 1.1Kg
Escobillero en latón cromado.
Colores disponibles: **níquel**.

41309	① ESCOBILLERO WCA C/ESCOBILLA	292,00€	
--------------	--------------------------------------	----------------	--

Ø80x389mm / 1.1Kg
Escobillero en latón cromado.
Colores disponibles: **cobre, dorado o grafito**.

41319	② ESCOBILLERO WCA SUSPENDIDO C/ESCOBILLA		190,00€
--------------	---	--	----------------

Ø80x100x486mm / 2.1Kg
Escobillero en latón cromado.
Incluye kit de fijación.

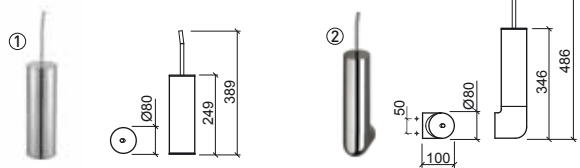

Referencia	Descripción	€ Color	€ Cromo
------------	-------------	---------	---------

41310	PORTARROLLOS WCA		85,00€
--------------	-------------------------	--	---------------

170x58x35mm / 0.8Kg
Portarrollos en latón cromado.
Incluye kit de fijación.

41310	PORTARROLLOS WCA	110,00€	
--------------	-------------------------	----------------	--

170x58x35mm / 0.8Kg
Portarrollos en latón cromado. Colores disponibles: **níquel**.
Incluye kit de fijación.

41310	PORTARROLLOS WCA	121,00€	
--------------	-------------------------	----------------	--

170x58x35mm / 0.8Kg
Portarrollos en latón cromado.
Colores disponibles: **cobre, dorado o grafito**.
Incluye kit de fijación.

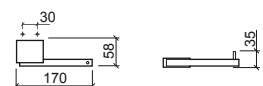

PRESTIGE

Accesorios de baño en latón cromado

Referencia Descripción € Cromo

41100 **JABONERA PRESTIGE** **68,00€**

170x116xØ40mm / 0.8Kg
Jabonera en latón cromado y vidrio mate.
Incluye kit de fijación.



Referencia Descripción € Cromo

41103 **PERCHA PRESTIGE** **24,20€**

Ø40x51mm / 0.1Kg
Percha en latón cromado.
Incluye kit de fijación.



Referencia Descripción € Cromo

41116 **PORTAVASOS/CEPILLOS PRESTIGE** **97,00€**

185x116x114mm / 1.1Kg
Portavasos/cepillos en latón cromado y vidrio mate.
Incluye kit de fijación.

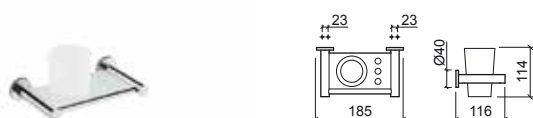

Referencia Descripción € Cromo

41106 **1 TOALLERO 40 PRESTIGE** **59,00€**

412x76xØ40mm / 0.6Kg
Toallero en latón cromado.
Incluye kit de fijación.

41107 **2 TOALLERO 50 PRESTIGE** **60,00€**

512x76xØ40mm / 0.6Kg
Toallero en latón cromado.
Incluye kit de fijación.

41108 **3 TOALLERO 60 PRESTIGE** **61,00€**

630x76xØ40mm / 0.6Kg
Toallero en latón cromado.
Incluye kit de fijación.

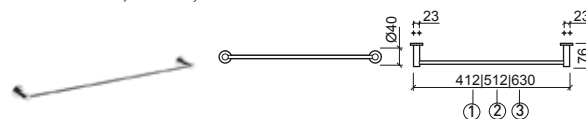

Referencia Descripción € Cromo

41113 **PORTAVASOS PRESTIGE** **90,00€**

169x116x114mm / 1.0Kg
Portavasos en latón cromado y vidrio mate.
Incluye kit de fijación.



LEYENDA.

En caja

PRESTIGE

Accesorios de baño en latón cromado

Referencia Descripción € Cromo

41115 TOALLERO CON ANILLA PRESTIGE **46,20€**

☞ Ø205x76x220mm / 0.4Kg
Toallero con anilla en latón cromado.
Incluye kit de fijación.

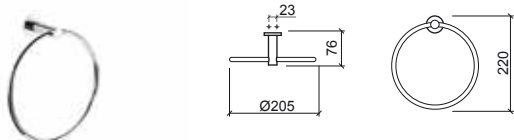

Referencia Descripción € Cromo

41110 PORTARROLLOS PRESTIGE **39,60€**

☞ 143x76x84mm / 0.4Kg
Portarrollos en latón cromado.
Incluye kit de fijación.



Referencia Descripción € Cromo

41114 TOALLERO DOBLE PRESTIGE **84,00€**

☞ 416x76x113mm / 0.9Kg
Toallero doble en latón cromado.
Incluye kit de fijación.

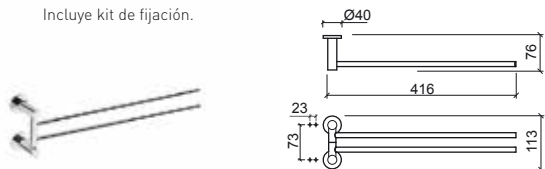

Referencia Descripción € Cromo

41120 PORTARROLLOS C/TAPA PRESTIGE **45,10€**

☞ 143x153x94mm / 0.5Kg
Portarrollos c/tapa en latón cromado.
Incluye kit de fijación.

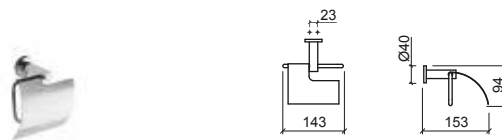

Referencia Descripción € Cromo

41104 ESTANTE PRESTIGE **102,00€**

☞ 630x136xØ40mm / 1.9Kg
Estante en latón cromado y vidrio mate.
Incluye kit de fijación.



Referencia Descripción € Cromo

41109 ① ESCOBILLERO PRESTIGE C/ESCOBILLA **92,00€**

☞ 165x116x400mm / 1.7Kg
Escobillero en latón cromado y vidrio mate.
Incluye kit de fijación.

41011 ② ESCOBILLA PRESTIGE **28,10€**

☞ 0.2Kg
Escobilla en latón cromado.

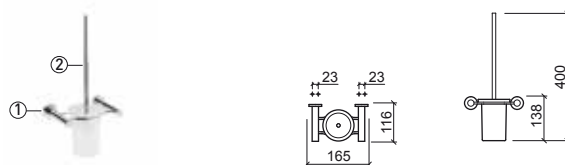

LEYENDA.

☞ En caja

Referencia Descripción € Cromo

41000 **JABONERA ALFA** **53,00€**

 170x110x23mm / 0.8Kg
Jabonera en latón cromado y vidrio mate.
Incluye kit de fijación.



Referencia Descripción € Cromo

41003 **PERCHA ALFA** **15,40€**

 Ø20x45mm / 0.1Kg
Percha en latón cromado.
Incluye kit de fijación.

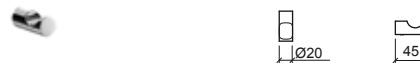

Referencia Descripción € Cromo

41016 **PORTAVASOS/CEPILLOS ALFA** **86,00€**

 185x110x114mm / 1.0Kg
Portavasos/cepillos en latón cromado y vidrio mate.
Incluye kit de fijación.



Referencia Descripción € Cromo

41006 ① **TOALLERO 40 ALFA** **42,90€**

 412x20x71mm / 0.5Kg
Toallero en latón cromado.
Incluye kit de fijación.

41007 ② **TOALLERO 50 ALFA** **45,10€**

 512x20x71mm / 0.5Kg
Toallero en latón cromado.
Incluye kit de fijación.

41008 ③ **TOALLERO 60 ALFA** **46,20€**

 612x20x71mm / 0.5Kg
Toallero en latón cromado.
Incluye kit de fijación.

Referencia Descripción € Cromo

41013 **PORTAVASOS ALFA** **75,00€**

 170x110x114mm / 0.9Kg
Portavasos en latón cromado y vidrio mate.
Incluye kit de fijación.



ALFA

Accesorios de baño en latón cromado

Referencia Descripción € Cromo

41015 **TOALLERO CON ANILLA ALFA** **39,60€**

☞ Ø205x70x210mm / 0.3Kg
Toallero con anilla en latón cromado.
Incluye kit de fijación.

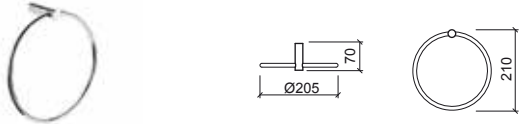

Referencia Descripción € Cromo

41010 **PORTARROLLOS ALFA** **30,80€**

☞ 143x70x84mm / 0.4Kg
Portarrollos en latón cromado.
Incluye kit de fijación.

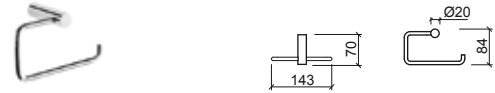

Referencia Descripción € Cromo

41114 **TOALLERO DOBLE ALFA** **84,00€**

☞ 416x76x113mm / 0.9Kg
Toallero doble en latón cromado.
Incluye kit de fijación.

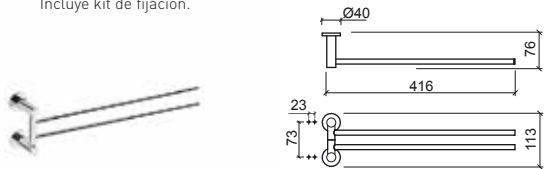

Referencia Descripción € Cromo

41020 **PORTARROLLOS C/TAPA ALFA** **38,50€**

☞ 143x147x84mm / 0.5Kg
Portarrollos c/tapa en latón cromado.
Incluye kit de fijación.

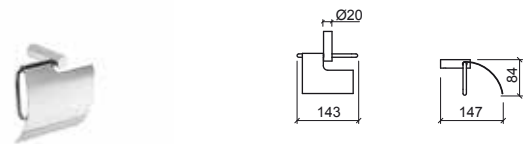

Referencia Descripción € Cromo

41004 **ESTANTE ALFA** **86,00€**

☞ 630x130x21mm / 1.8Kg
Estante en latón cromado y vidrio mate.
Incluye kit de fijación.



Referencia Descripción € Cromo

41009 **ESCOBILLERO ALFA C/ESCOBILLA** **79,00€**

☞ 165x110x400mm / 1.6Kg
Escobillero en latón cromado y vidrio mate.
Incluye kit de fijación.

41011 **ESCOBILLA ALFA** **28,10€**

☞ 0.2Kg
Escobilla en latón cromado.

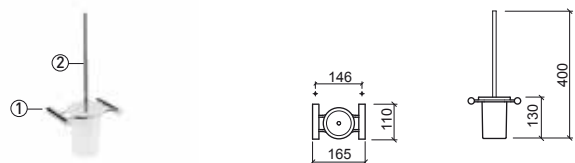

LEYENDA.

☞ En caja

Referencia Descripción € Blanco

41539 DOSIFICADOR DE PARED LUXE 0.45L 24,60€

110x99x155mm / 0.3Kg
 Dosificador en ABS. Incluye kit de fijación.
 1ml por dosis.

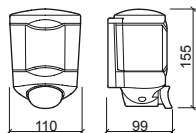

Referencia Descripción € Cromo

41513 PORTAVASOS LUXE 41,80€

Ø68x108x95mm / 0.4Kg
 Soporte en latón cromado y vaso en vidrio translúcido.
 Incluye kit de fijación.

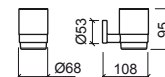

Referencia Descripción € Blanco

41540 DOSIFICADOR DE PARED LUXE 1L 27,70€

110x99x400mm / 0.1Kg
 Dosificador en ABS. Incluye kit de fijación.
 1ml por dosis.

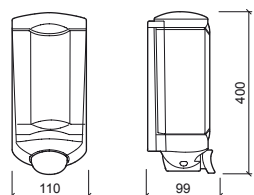

Referencia Descripción € Cromo

41514 TOALLERO DE BAÑERA LUXE 149,00€

603x289x164mm / 2.3Kg
 Toallero en inox.
 Incluye kit de fijación.

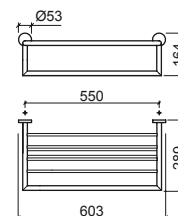

Referencia Descripción € Cromo

41512 DOSIFICADOR DE PARED LUXE 0.85L 117,00€

105x115x182mm / 0.3Kg
 Dosificador en inox. Incluye kit de fijación.

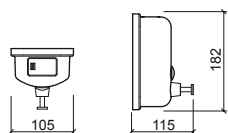

Referencia Descripción € Latón

41507 ① TOALLERO 45 LUXE 59,00€

453X91X53mm / 0.5Kg
 Toallero en latón cromado.
 Incluye kit de fijación.

41508 ② TOALLERO 60 LUXE 75,00€

603X91X53mm / 0.6Kg
 Toallero en latón cromado.
 Incluye kit de fijación.

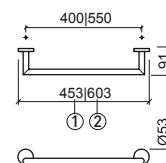

Referencia Descripción € Blanco

41537 DOSIFICADOR DE PARED LUXE 1.1L C/INFRARROJOS Y PILAS 119,00€

140x107x235mm / 0.8Kg
 Dosificador en ABS. Incluye kit de fijación.
 Alimentación: 4 pilas 1.5V LR6 (AA). 1ml por dosis.

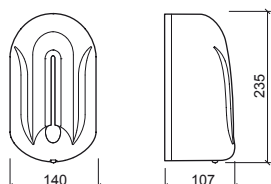

Referencia Descripción € Cromo

41505 PERCHA LUXE 24,40€

25x37x81mm
 Percha en inox.

NEW

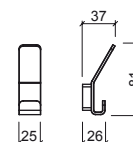

LUXE

Accesorios de baño para hotel

Referencia Descripción € Cromo

41523 PERCHA DOBLE LUXE **24,70€**

55x53x58mm / 0.1Kg
Percha en latón cromado.
Incluye kit de fijación.



Referencia Descripción € Cromo

41542 DISPENSADOR DE TOALLAS LUXE **104,00€**

283x100x263mm / 1.7Kg
Dispensador en inox.
Incluye kit de fijación.

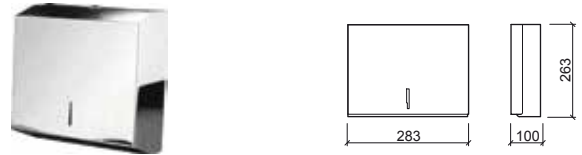

Referencia Descripción € Cromo

41544 DISPENSADOR DE PAPEL HIGIÉNICO LUXE **104,00€**

250x115x270mm / 1.6Kg
Dispensador en inox con sistema antivandalismo.
Incluye kit de fijación.

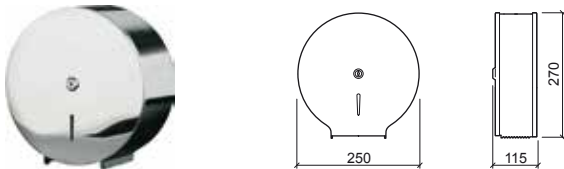

Referencia Descripción € Blanco

41549 DISPENSADOR DE TOALLAS AUTO CORTANTE LUXE **256,00€**

309x252x398mm / 3.0Kg
Dispensador en ABS.
Incluye kit de fijación.

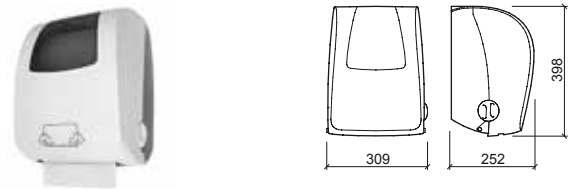

Referencia Descripción € Cromo

41501 CESTA JABONERA RECTANGULAR LUXE **75,00€**

270x130x63mm / 0.4Kg
Cesta en latón cromado.
Incluye kit de fijación.

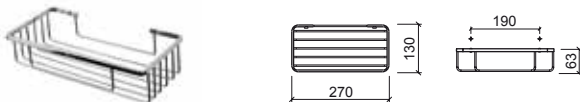

Referencia Descripción € Blanco

41541 DISPENSADOR DE TOALLAS LUXE **38,50€**

265x110x340mm / 0.9Kg
Dispensador en ABS.
Incluye kit de fijación.

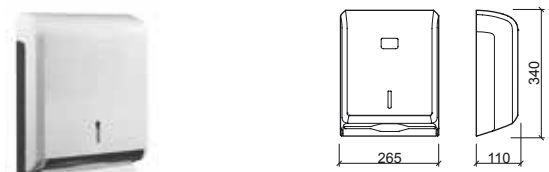

Referencia Descripción € Cromo

41502 CESTA JABONERA DE RINCÓN LUXE **59,00€**

310x246x67mm / 0.6Kg
Cesta en latón cromado.
Incluye kit de fijación.

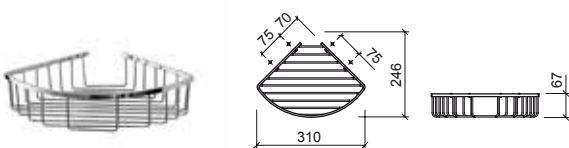

Referencia Descripción € Blanco

41543 DISPENSADOR DE PAPEL HIGIÉNICO LUXE **27,70€**

245x120x275mm / 0.8Kg
Dispensador en ABS.
Incluye kit de fijación.



LEYENDA.

En caja

Referencia	Descripción	€ Cromo	€ Negro
------------	-------------	---------	---------

41522 PAPELERA LUXE 49,50€ 66,00€

☞ Ø208x273x284mm / 1.3Kg
 Papelera en inox en **cromado** o **negro**. Balda interior de plástico.
 Capacidad: 5 litros.

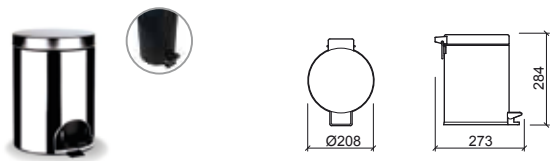

Referencia	Descripción	€ Cromo	€ Negro
------------	-------------	---------	---------

41545 ESPEJO DE AUMENTO REDONDO DOBLE CARA LUXE 107,00€ 124,00€

☞ 245x305x310mm / 1.2Kg
 Espejo de aumento de doble cara en latón en **cromado** o **negro**.
 Incluye kit de fijación.

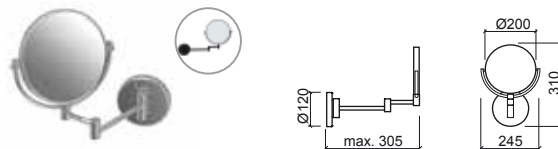

Referencia	Descripción	€ Blanco
------------	-------------	----------

41532 SECADOR DE MANOS AUTOMÁTICO 1200W LUXE 1.227,00€

☞ 343x232x430mm / 13.2Kg
 Secador de manos con vaso de aluminio con sistema antivandalismo.
 Incluye kit de fijación.

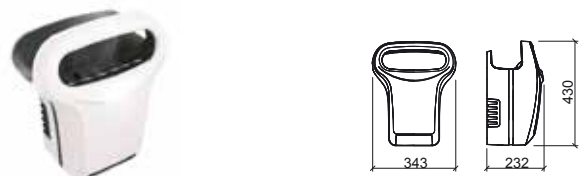

Referencia	Descripción	€ Cromo
------------	-------------	---------

41546 ESPEJO DE AUMENTO CUADRADO LUXE 178,00€

☞ 180x340x270mm / 1.1Kg
 Espejo de aumento en latón cromado.
 Incluye kit de fijación.

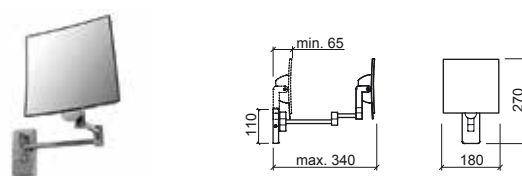

Referencia	Descripción	€ Cromo
------------	-------------	---------

41555 SECADOR DE MANOS AUTOMÁTICO 1200W C/LED LUXE 633,00€

☞ 232x194x285mm / 4.3Kg
 Secador de manos c/ LED en aluminio con sistema antivandalismo.
 Incluye kit de fijación.

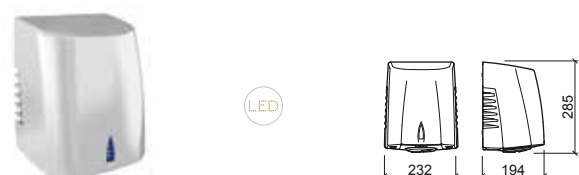

Referencia	Descripción	€ Cromo
------------	-------------	---------

41547 ESPEJO DE AUMENTO CUADRADO LUXE C/LUMINACIÓN LED 227,00€

☞ 180x340x270mm / 1.2Kg
 Espejo en latón cromado con iluminación LED.
 Fuente de alimentación: pila litio 3.6V.
 Incluye pila y kit de fijación.

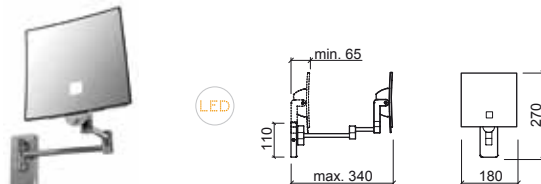

Referencia	Descripción	€ Blanco	€ Cromo
------------	-------------	----------	---------

41534 SECADOR DE MANOS AUTOMÁTICO 2600W LUXE 448,00€ 473,00€

☞ 265x149x302mm / 3.1Kg
 Secador en ABS con acabado en **blanco** o **cromado**.
 Incluye kit de fijación.



Referencia	Descripción	€ Crema
------------	-------------	---------

41557 CAMBIADOR PAÑALES HORIZONTAL LUXE 627,00€

☞ 895x102x508mm / 10.0Kg

NEW

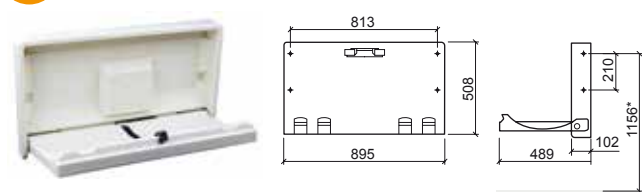

LEYENDA.

LED Iluminación LED ☞ En caja

LUXE

Accesorios de baño para hotel

Referencia Descripción € Blanco

41535 SECADOR DE CABELLO 1200W LUXE 69,00€
 ☞ 100x190x150mm / 0.6Kg

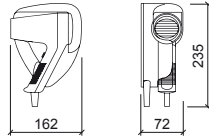

Referencia Descripción € Cromo

41510 PORTARROLLOS LUXE 54,00€
 ☞ 169x94x54mm / 0.2Kg
 Portarrollos en latón cromado.
 Incluye kit de fijación.

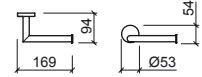

Referencia Descripción € Blanco

41536 SECADOR DE CABELLO ABS 1600W LUXE 108,00€
 ☞ 197X135X155mm / 0.7Kg

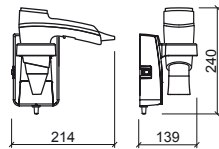

Referencia Descripción € Cromo

41511 PORTARROLLOS DE RESERVA LUXE 75,00€
 ☞ Ø60x111x248mm / 0.4Kg
 Portarrollos en latón cromado.
 Incluye kit de fijación.

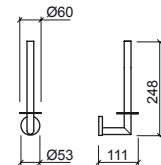

Referencia Descripción € Blanco € Negro

41556 SECADOR DE CABELLO 1000W LUXE 223,00€ 280,00€
 ☞ 140x150x230mm / 11.3Kg
 Manguera flexible de 45 cm extensible hasta 1,35m.
 Incluye kit de fijación. En blanco o negro.

NEW

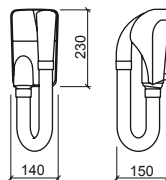

Referencia Descripción € Cromo

491500 CONJUNTO DE ACCESORIOS LUXE 237,00€
 ☞ Incluye Percha doble Ref. 41523, Portarrollos Ref. 41510, Escobillero c/escobilla Ref. 41509, Toallero 45 Ref. 41507 y Toallero 60 Ref. 41508.

NEW



Referencia Descripción € Cromo

41509 ESCOBILLERO LUXE C/ESCOBILLA 99,00€
 ☞ Ø83x102x323mm / 0.8Kg
 Escobillero en latón cromado y escobilla en latón cromado y ABS.

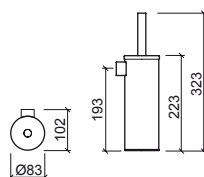

LEYENDA.

☞ En caja







- 417 Lusitano
- 418 Troia
- 418 Belfast
- 419 Cuba & Plano
- 420 Tribo
- 421 Utility
- 421 Reno
- 422 Reno XS
- 422 Valet
- 425 Farmhouse
- 426 Farmhouse XS

- 427 **Componentes**

NEW

NEW

LUSITANO



Referencia	Descripción	€ Blanco
7220	FREGADERO LUSITANO 1 CUBA 850x500x225mm / 26.6Kg / Piezas palet BL=10 Fregadero para cocina en gres sin rebosadero. Válvula compatible Ø90 Ref. 4714. Plano de corte: 810x460mm. Orificios pre-troquelados. Tapa orificios Ref. 47221. Dimensiones de la cuba: 340x370x200mm.	270,00€

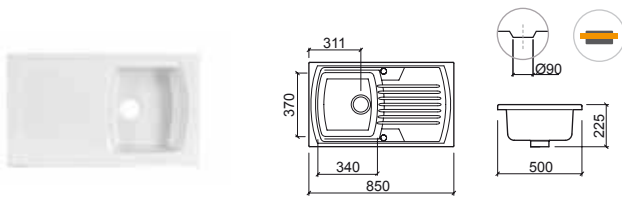

Referencia	Descripción	€ Blanco
7222	FREGADERO LUSITANO 2 CUBAS 1205x500x222mm / 40.6Kg / Piezas palet BL=06 Fregadero para cocina en gres sin rebosadero. Válvula compatible Ø90 Ref. 4716. Plano de corte: 1170x465mm. Orificios pre-troquelados. Tapa orificios Ref. 47221. Dimensiones de las cubas: 335x373x200mm.	390,00€

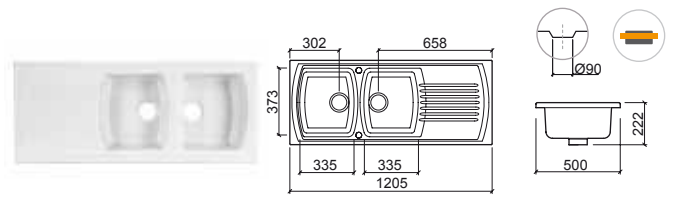

Referencia	Descripción	€ Blanco
7221	FREGADERO LUSITANO 1 CUBA 1/2 995x497x235mm / 32.9Kg / Piezas palet BL=08 Fregadero para cocina en gres sin rebosadero. Válvula compatible Ø90 Ref. 4821. Plano de corte: 950x460mm. Orificios pre-troquelados. Tapa orificios Ref. 47221. Dimensiones de la 1 cuba: 330x370x215mm. Dimensiones de la 1/2 cuba: 135x253x128mm.	315,00€

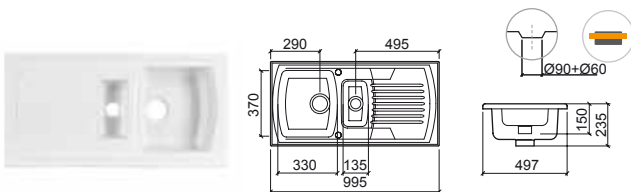

Referencia	Descripción	€ Blanco
7223	FREGADERO LUSITANO 2 CUBAS SIN ESCURRIDOR 860x500x220mm / 30.7Kg / Piezas palet BL=10 Fregadero para cocina en gres sin rebosadero. Válvula compatible Ø90 Ref. 4716. Plano de corte: 810x460mm. Orificios pre-troquelados. Tapa orificios Ref. 47221.	288,00€

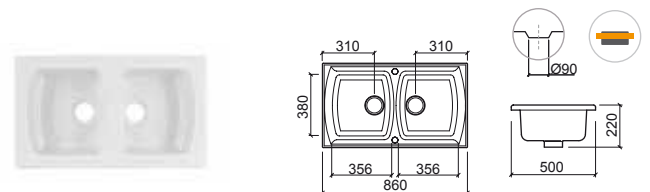

LEYENDA.

 Encastrar por arriba

BL. BLANCO

TROIA



BELFAST



Referencia	Descripción	€ Blanco	€ Color
7071	FREGADERO TROIA 1 CUBA 1/2 1125x500x215mm / 34.7Kg Fregadero para cocina en gres con rebosadero y embellecedor. Válvula compatible Ø62 Ref. 4707. Orificios pre-troquelados. Tapa orificios Ref. 47221. Plano de corte: 1095x475mm. Dimensiones de 1 cuba: 382x378x191mm. Dimensiones de la 1/2 cuba: 270x378x191mm. Colores disponibles: blanco (00), granito ceniza (30), granito beige claro (33), granito azul (34) y granito naranja (35).	281,00€	325,00€

Referencia	Descripción	€ Blanco	€ Color
7400V	FREGADERO BELFAST C/VÁLVULA 595x455x275mm / 32.8Kg / Piezas palet BL=21 Fregadero para cocina en gres con rebosadero. Válvula incluida Ø62 Ref. 4740. Sifón compatible Ref. 4730. Dimensiones de la cuba: 535x395x222mm. Colores disponibles: blanco (00) y antracita mate (38).	296,00€	487,00€

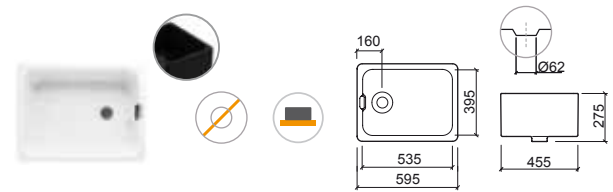
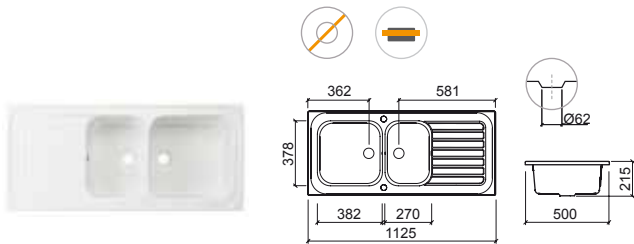

LEYENDA.

 Sobre encimera

 Sin orificio para grifería

BL. BLANCO / COL. COLOR

CUBA & PLANO



Referencia Descripción € Blanco

7200 **FREGADERO CUBA** **148,00€**

☞ Ø445x195mm / 9.8Kg / Piezas palet BL=20
Fregadero para cocina en gres sin rebosadero.
Válvula compatible Ø55 Ref. 4740. Sifón compatible Ref. 4730.
Plano de corte: Ø410mm.

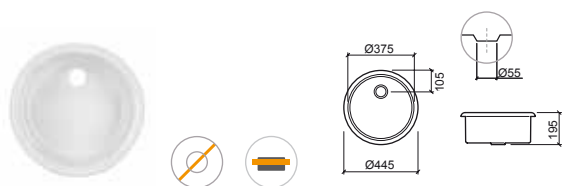

Referencia Descripción € Blanco

7210 **FREGADERO PLANO** **101,00€**

☞ Ø435x70mm / 5.5Kg / Piezas palet BL=20
Fregadero para cocina en gres sin rebosadero.
Válvula compatible Ø55 Ref. 4740. Sifón compatible Ref. 4730.
Plano de corte: Ø410mm.

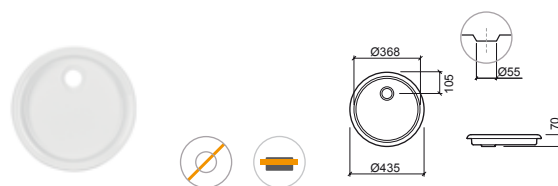

LEYENDA.

☞ Sin orificio para grifería



☞ Encastrar por arriba

BL. BLANCO

TRIBO



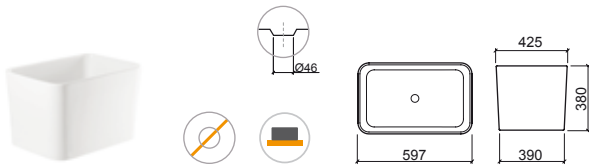

Referencia	Descripción	€ Blanco
------------	-------------	----------

109900	TRIBO 60 	266,00€
<p> 597x425x380mm / 40.0Kg Fregadero para cocina en gres sin rebosadero. No compatible con VDA. Plano de corte: Ø150mm. Dimensiones de la cuba: 562x387x312mm.</p>		





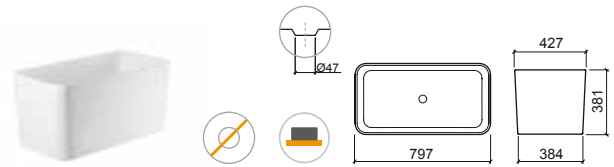

Referencia	Descripción	€ Blanco
------------	-------------	----------

109910	TRIBO 80 	299,00€
<p> 797x427x381mm / 45.0Kg Fregadero para cocina en gres sin rebosadero. No compatible con VDA. Plano de corte: Ø150mm. Dimensiones de la cuba: 760x390x311mm.</p>		



LEYENDA.

 Sifón no incluido
  Sin orificio para grifería
  Encastrar por arriba
  Encastrar por abajo
  Sobre encimera

BL. BLANCO

UTILITY

RENO



Referencia	Descripción	€ Blanco
------------	-------------	----------

7410V	FREGADERO UTILITY 505 C/VÁLVULA 510x506x235mm / 17.1Kg Fregadero encastrable por arriba en gres con rebosadero redondo y orificio para grifería. Válvula incluida Ø46 Ref. 4V91. Sifón compatible (no incluido) Ref. 4V95. Plano de corte: 486x482mm. Dimensiones de la cuba: 449x357x210mm.	204,00€
--------------	---	----------------

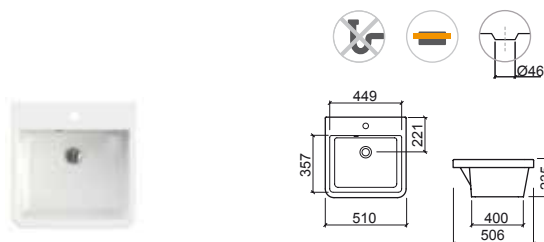

Referencia	Descripción	€ Blanco
------------	-------------	----------

7310V	FREGADERO RENO 1 CUBA C/VÁLVULA 1000x500x210mm / 30.4Kg / Piezas palet BL=16 Fregadero encastrable por arriba en gres con rebosadero redondo. Variantes disponibles: Fregadero 1 cuba reversible c/2 orificios pre-troquelados c/válvula Ref. 7310V. Fregadero 1 cuba derecho c/válvula Ref. 7310DV. Fregadero 1 cuba izquierdo c/válvula Ref. 7310EV. Válvula incluida Ø90 Ref. 4738. Sifón compatible (no incluido) Ref. 4701. Tapa orificios compatible (no incluido) Ref. 47221. Plano de corte: 970x470mm. Dimensiones de la cuba: 447x412x190mm.	296,00€
--------------	---	----------------

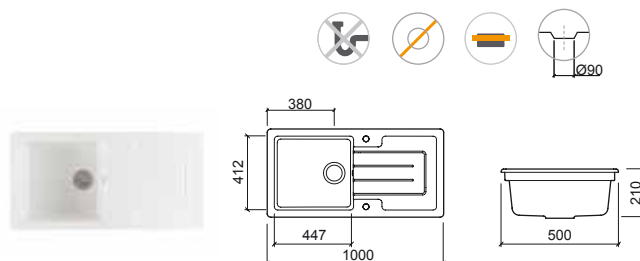

Referencia	Descripción	€ Blanco
------------	-------------	----------

7411V	FREGADERO UTILITY 655 C/VÁLVULA 660x506x236mm / 22.0Kg Fregadero encastrable por arriba en gres con rebosadero redondo y orificio para grifería. Válvula incluida Ø45 Ref. 4V91. Sifón compatible (no incluido) Ref. 4V95. Plano de corte: 631x446mm. Dimensiones de la cuba: 599x357x210mm.	231,00€
--------------	---	----------------

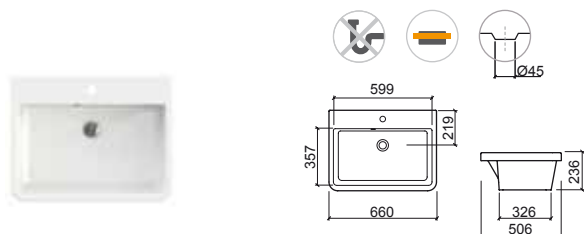

Referencia	Descripción	€ Blanco
------------	-------------	----------

7311V	FREGADERO RENO 1 CUBA 1/2 C/VÁLVULA 1000x500x210mm / 33.0 Kg / Piezas palet BL=16 Fregadero encastrable por arriba en gres sin rebosadero. Variantes disponibles: Fregadero 1 cuba 1/2 reversible c/2 orificios pre-troquelados c/válvula Ref. 7311V. Fregadero 1 cuba 1/2 derecho c/válvula Ref. 7311DV. Fregadero 1 cuba 1/2 izquierdo c/válvula Ref. 7311EV. Válvula incluida Ø90 Ref. 4703. Sifón compatible (no incluido) Ref. 4703. Tapa orificios compatible (no incluido) Ref. 47221. Plano de corte: 970x470mm. Dimensiones de la 1 cuba: 340x415x190mm. Dimensiones 1/2 cuba: 170x295x142mm.	376,00€
--------------	---	----------------

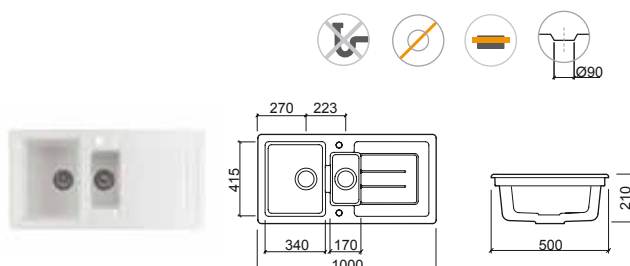

LEYENDA.

Sin orificio para grifería
 Encastrar por arriba
 Sifón no incluido

BL. BLANCO



RENO XS



Referencia	Descripción	€ Blanco
------------	-------------	----------

7313V	FREGADERO RENO XS 1 CUBA C/VÁLVULA 850x500x215mm Fregadero encastrable por arriba en gres con rebosadero redondo. Variantes disponibles: Fregadero 1 cuba reversible c/2 orificios pre-troquelados c/válvula Ref. 7313RV. Fregadero 1 cuba derecho c/válvula Ref. 7313DV. Fregadero 1 cuba izquierdo c/válvula Ref. 7313EV. Válvula incluida Ø90 Ref. 4738. Sifón compatible (no incluido) Ref. 4701. Tapa orificios compatible (no incluido) Ref. 47221. Plano de corte: 830x470mm. Dimensiones de la cuba: 415x415x190mm.	292,00€
--------------	--	----------------

7313	FREGADERO RENO XS 1 CUBA 850x500x215mm Fregadero encastrable por arriba en gres con rebosadero redondo. Variantes disponibles: Fregadero 1 cuba reversible c/2 orificios pre-troquelados Ref. 7313R. Fregadero 1 cuba derecho Ref. 7313D. Fregadero 1 cuba izquierdo Ref. 7313E. Válvula compatible Ø90 (no incluida) Ref. 4738. Sifón compatible (no incluido) Ref. 4701. Tapa orificios compatible (no incluido) Ref. 47221. Plano de corte: 830x470mm. Dimensiones de la cuba: 415x415x190mm.	275,00€
-------------	--	----------------

NEW

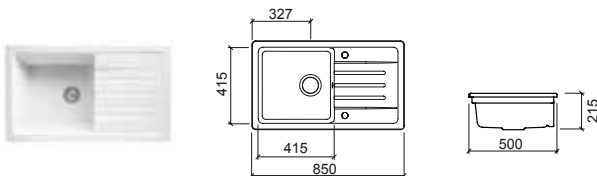

VALET



Referencia	Descripción	€ Blanco	€ Cromo
------------	-------------	----------	---------

7340V	FREGADERO VALET 1 CUBA 46x46 CUADRADO C/VÁLVULA 462x462x220mm / Piezas palet BL=28 Fregadero para cocina en gres. Válvula incluida Ø90 Ref. 473511. Sifón compatible Ref. 4701. No incluye kit de fijación (Ref. 45). Compatible con Rejilla Ref. 4A340. Plano de corte [encastrar por arriba]: 440x440mm. Plano de corte [encastrar por abajo]: 390x390mm. Dimensiones de la cuba: 400x400x195mm.	229,00€	
--------------	---	----------------	--

4A340	REJILLA	48,40€
--------------	----------------	---------------

374x374x28mm
Rejilla en acero inoxidable.

4701	SIFÓN PARA FREGADERO 1 CUBA 46x46 CUADRADO	6,40€
-------------	---	--------------

0.2Kg

45	KIT DE FIJACIÓN P/FREGADERO ENCASTRAR P/ABAJO	8,50€
-----------	--	--------------

0.3Kg
Kit de fijación para fregadero de encastrar por abajo.

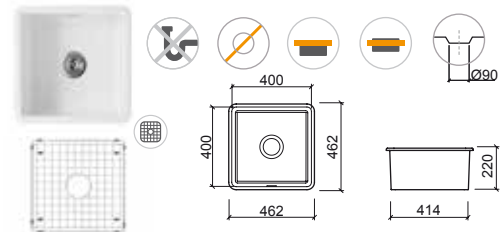

Referencia	Descripción	€ Blanco	€ Cromo
------------	-------------	----------	---------

7330V	FREGADERO VALET 1/2 CUBA 24x46 C/VÁLVULA 237x462x223mm / Piezas palet BL=42 Fregadero para cocina en gres. Válvula incluida Ø90 Ref. 4735. Sifón compatible Ref. 4701. No incluye kit de fijación (Ref. 45). Compatible con Escurridor Ref. 4A330. Dimensiones de la cuba: 174x400x197mm. [-] Consultar disponibilidad.	150,00€	
--------------	--	----------------	--

4A330	ESCURRIDOR	48,40€
--------------	-------------------	---------------

442x209x144mm
Escurridor en acero inoxidable.

4701	SIFÓN PARA FREGADERO 1/2 CUBA	6,40€
-------------	--------------------------------------	--------------

0.2Kg

45	KIT DE FIJACIÓN P/FREGADERO ENCASTRAR P/ABAJO	8,50€
-----------	--	--------------

0.3Kg
Kit de fijación para fregadero de encastrar por abajo.

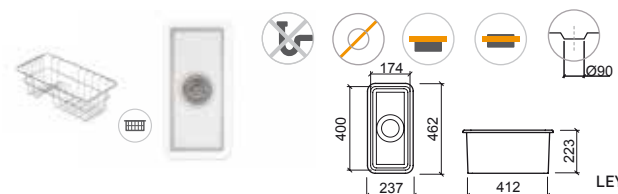

Rejilla Sifón no incluido Sin orificio para grifería Encastrar por arriba Encastrar por abajo

LEYENDA.

BL. BLANCO



Referencia	Descripción	€ Blanco	€ Cromo
7380V	FREGADERO VALET 1 CUBA Ø44 CIRCULAR C/VALVULA ☞ Ø445xØ380x197mm / Piezas palet BL=28 Fregadero para cocina en gres. Válvula incluida Ø90 Ref. 4738. Sifón compatible Ref. 4701. No incluye kit de fijación (Ref. 45). Dimensiones de la cuba: Ø385x174mm.	193,00€	
4701	SIFÓN PARA FREGADERO 1 CUBA ☞ 0.2Kg	6,40€	
45	KIT DE FIJACIÓN P/FREGADERO ENCASTRAR P/ABAJO ☞ 0.3Kg Kit de fijación para fregadero de encastrar por abajo.		8,50€

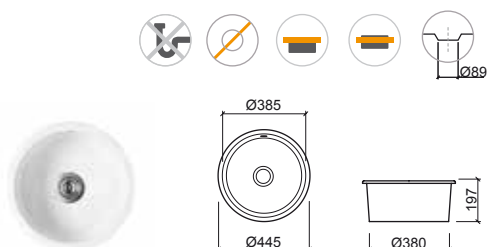

Referencia	Descripción	€ Blanco	€ Cromo
7350V	FREGADERO VALET 1 CUBA 60x46 RETANGULAR C/VALVULA ☞ 601x462x222mm / Piezas palet BL=20 Fregadero para cocina en gres. Válvula incluida Ø90 Ref. 4735. Sifón compatible Ref. 4701. No incluye kit de fijación (Ref. 45). Compatible con Rejilla Ref. 4A350. Plano de corte [encastrar por arriba]: 575x440mm. Plano de corte [encastrar por abajo]: 532x392mm. Dimensiones de la cuba: 540x401x195mm.	311,00€	
4A350	REJILLA ☞ 512x377x28mm Rejilla en acero inoxidable.		53,00€
4701	SIFÓN PARA FREGADERO 1 CUBA ☞ 0.2Kg	6,40€	
45	KIT DE FIJACIÓN P/FREGADERO ENCASTRAR P/ABAJO ☞ 0.3Kg Kit de fijación para fregadero de encastrar por abajo.		8,50€

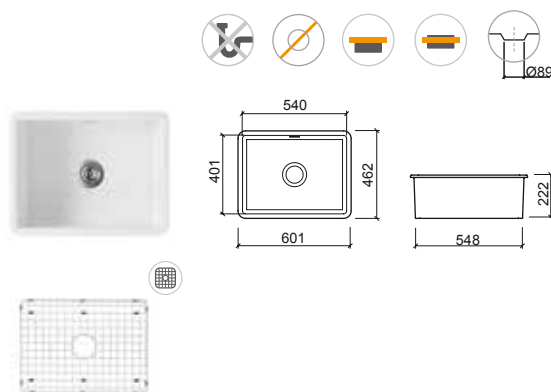

LEYENDA.

- Sin orificio para grifería
- Encastrar por arriba
- Encastrar por abajo
- Sifón no incluido
- Rejilla
- Escurridor

BL. BLANCO



VALET



Referencia	Descripción	€ Blanco	€ Cromo
7370V	FREGADERO VALET 1 CUBA 1/2 C/VÁLVULA 595x460x220mm / 24.7Kg / Piezas palet BL=20 Fregadero para cocina en gres. Válvula incluida Ø90 Ref. 4736. Sifón compatible Ref. 4704. No incluye kit de fijación (Ref. 45). Compatible con Rejilla Ref. 4A370 y Escurridor Ref. 4A330. Plano de corte [encastrar por arriba]: 575x440mm. Plano de corte [encastrar por abajo]: 532x392mm. Dimensiones 1 cuba: 337x400x195mm. Dimensiones 1/2 cuba: 183x400x195mm.	349,00€	
4A370	REJILLA 373x295x28mm Rejilla en acero inoxidable.	41,80€	
4A330	ESCURRIDOR 442x209x144mm Escurridor en acero inoxidable.	48,40€	
4704	SIFÓN PARA FREGADERO 1 CUBA 1/2 0.4Kg	10,90€	
45	KIT DE FIJACIÓN P/FREGADERO ENCASTRAR P/ABAJO 0.3Kg Kit de fijación para fregadero de encastrar por abajo.	8,50€	

Referencia	Descripción	€ Blanco	€ Cromo
7360V	FREGADERO VALET 1 CUBA 1/3 C/VÁLVULA 596x522x223mm / Piezas palet BL=20 Fregadero para cocina en gres. Válvula incluida Ø90 Ref. 4736. Sifón compatible Ref. 4704. No incluye kit de fijación (Ref. 45). Compatible con Rejilla Ref. 4A360. Dimensiones 1 cuba: 356x460x195mm. Dimensiones 1/3 cuba: 162x363x195mm.	319,00€	
4A360	REJILLA 436x331x28mm Rejilla en acero inoxidable.	48,40€	
4704	SIFÓN PARA FREGADERO 1 CUBA 1/3 0.4Kg	10,90€	
45	KIT DE FIJACIÓN P/FREGADERO ENCASTRAR P/ABAJO 0.3Kg Kit de fijación para fregadero de encastrar por abajo.	8,50€	

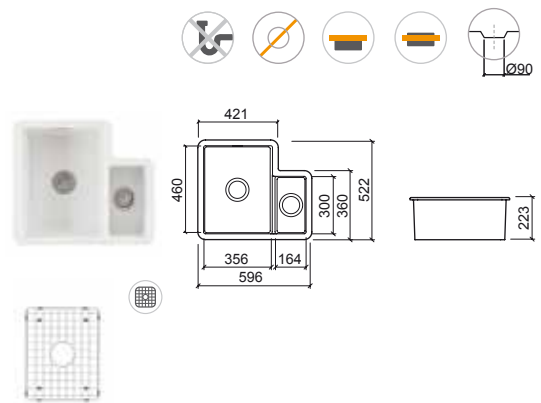
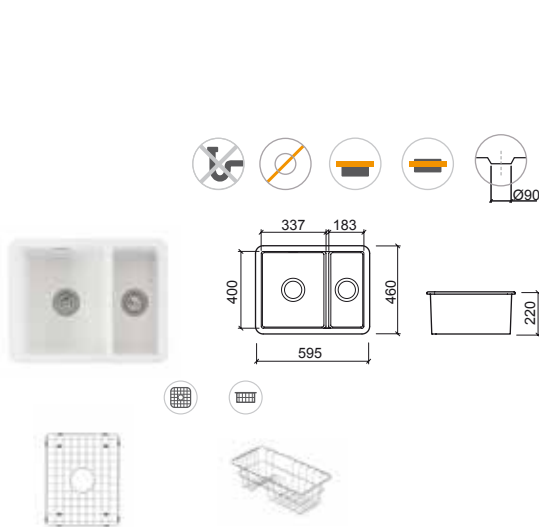

LEYENDA.



Rejilla



Sifón no incluido



Sin orificio para grifería



Encastrar por arriba



Encastrar por abajo

BL. BLANCO

FARMHOUSE



Referencia	Descripción	€ Blanco	€ Cromo
7401V	FREGADERO FARMHOUSE 1 CUBA C/VÁLVULA 795x460x220mm / Piezas palet BL=14 Fregadero para cocina en gres. Válvula incluida Ø90 Ref. 4738. Sifón compatible Ref. 4701. Dimensiones de la cuba: 735x400x197mm.	501,00€	
4A401	REJILLA 681x345x28mm Rejilla en acero inoxidable.		72,00€
4738	VÁLVULA 1 CUBA 0.2Kg	15,40€	
4701	SIFÓN PARA FREGADERO 1 CUBA 0.2Kg	6,40€	

Referencia	Descripción	€ Blanco	€ Cromo
7403V	FREGADERO FARMHOUSE 2 CUBAS C/VÁLVULA 793x491x220mm / Piezas palet BL=14 Fregadero para cocina en gres. Válvula incluida Ø90 Ref. 4704. Sifón compatible Ref. 4704. Compatible con Rejillas Ref. 4A413 y 4A403. Dimensiones de la cuba: 366x450x195mm.	587,00€	
4A413	REJILLA 405x321x28mm Rejilla en acero inoxidable.		46,20€
4A403	REJILLA 405x321x28mm Rejilla en acero inoxidable.		46,20€
4704	VÁLVULA 2 CUBAS 0.4Kg		25,30€
4704	SIFÓN PARA FREGADERO 2 CUBAS 0.4Kg	10,90€	

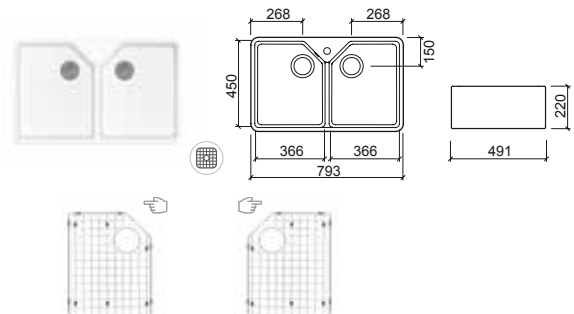
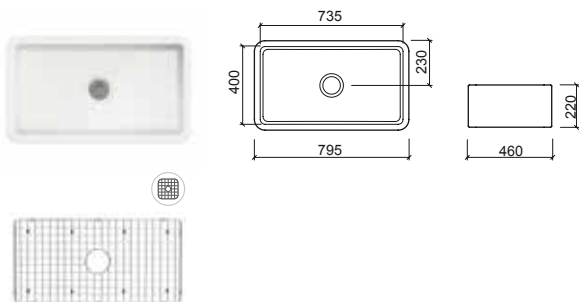

LEYENDA.

Sin orificio para grifería

Encastrar por arriba

Encastrar por abajo

Sifón no incluido

Rejilla

BL. BLANCO

FARMHOUSE XS



Referencia	Descripción	€ Blanco	€ Cromo
7404V	FREGADERO FARMHOUSE XS 1 CUBA C/VÁLVULA 590x458x250mm / 35.5Kg Fregadero para cocina en gres con rebosadero redondo. Válvula incluida Ø90 Ref. 4738. Sifón compatible Ref. 4701. Dimensiones de la cuba: 550x415x230mm.	382,00€	
4738	VÁLVULA 1 CUBA 0.2Kg		15,40€
4701	SIFÓN PARA FREGADERO 1 CUBA 0.2Kg	6,40€	

NEW

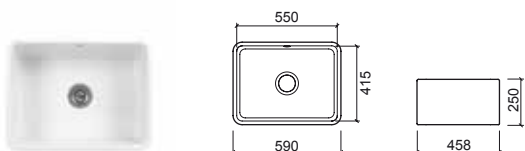

LEYENDA.



Sifón no incluido



Sin orificio para grifería



Encastrar por arriba



Encastrar por abajo

BL. BLANCO

COMPONENTES

LUSITANO

Referencia	Descripción	€ Blanco	€ Cromo
4714	VÁLVULA 1 CUBA 1.5Kg		19,80€
4821	VÁLVULA 1 CUBA Y 1/2 1.5Kg		30,80€
4716	VÁLVULA 2 CUBAS 1.5Kg		30,80€
47221	TAPA ORIFICIOS 0.1Kg	5,00€	

TROIA

Referencia	Descripción	€ Blanco	€ Cromo
4707	VÁLVULA 0.6Kg		18,70€
47221	TAPA ORIFICIOS 0.1Kg	5,00€	

BELFAST

Referencia	Descripción	€ Blanco	€ Cromo
4740	VÁLVULA MANUAL 0.2Kg		15,40€
4730	SIFÓN PARA FREGADEROS 0.2Kg	11,60€	

CUBA

Referencia	Descripción	€ Blanco	€ Cromo
4740	VÁLVULA MANUAL 0.2Kg		15,40€
4730	SIFÓN PARA FREGADEROS 0.2Kg	11,60€	

PLANO

Referencia	Descripción	€ Blanco	€ Cromo
4740	VÁLVULA MANUAL 0.2Kg		15,40€
4730	SIFÓN PARA FREGADEROS 0.2Kg	11,60€	

RENO

Referencia	Descripción	€ Blanco	€ Cromo
4738	VÁLVULA 1 CUBA 0.2Kg		15,40€
4703	VÁLVULA 1 CUBA Y 1/2 0.3Kg		18,70€
4701	SIFÓN PARA FREGADERO 1 CUBA 0.2Kg	6,40€	
4703	SIFÓN PARA FREGADERO 1 CUBA Y 1/2 0.5Kg	10,90€	

VALET

Referencia	Descripción	€ Blanco	€ Cromo
4735	VÁLVULA 0.2Kg / Compatible con 7330V, 7340V y 7350V.		20,90€
4738	VÁLVULA 1 CUBA Ø44 CIRCULAR 0.2Kg		15,40€
4736	VÁLVULA 0.4Kg / Compatible con 7360V y 7370V.		28,60€
4701	SIFÓN 0.2Kg / Compatible con 7330V, 7340V, 7350V y 7380V.	6,40€	
4704	SIFÓN 0.4Kg / Compatible con 7360V y 7370V.	10,90€	
4A303	CONJ. 2 TOPES LATERALES + 2 PIES P/REJILLAS	3,30€	
45	KIT DE FIJACIÓN ENCASTRAR P/ABAJO 0.3Kg	8,50€	

FARMHOUSE

Referencia	Descripción	€ Blanco	€ Cromo
4738	VÁLVULA 1 CUBA Ø44 CIRCULAR 0.2Kg		15,40€
4704	VÁLVULA 2 CUBAS 0.4Kg		25,30€
4701	SIFÓN PARA FREGADERO 1 CUBA 0.2Kg	6,40€	
4704	SIFÓN PARA FREGADERO 2 CUBAS 0.4Kg	10,90€	
4A303	CONJ. 2 TOPES LATERALES + 2 PIES P/REJILLA	3,30€	

LEYENDA.

 En caja

CONDICIONES GENERALES DE VENTA

Unisan XXI, S.A. y sus clientes aceptan las siguientes condiciones de venta a partir del momento de recepción y confirmación del pedido.

MODELOS Y COLORES

Los productos presentados en esta tarifa siguen especificaciones técnicas internas de UNISAN, basadas en normas internacionales en vigor. Las dimensiones, colores y características de las piezas son meramente indicativas y orientativas, nunca vinculantes y están sujetas a las tolerancias y variaciones típicas de estos materiales.

Los productos fotografiados pueden no corresponder exactamente al producto final debido al concepto gráfico de la tarifa.

Algunos accesorios presentes en los ambientes fotografiados pueden no estar disponibles para su venta.

UNISAN se reserva el derecho a realizar modificaciones técnicas que permitan mejorar la funcionalidad de nuestros productos sin previo aviso.

PRECIOS

Los precios que figuran en esta tarifa son unitarios, de venta al público y no incluyen el IVA.

Los precios indicados en la Tarifa son orientativos, estando sujetos a cualquier variación sin previo aviso.

PEDIDOS

La confirmación de un pedido o de un plazo de entrega no será base para una reclamación por parte del cliente, no pudiendo en caso alguno dar origen a ningún tipo de indemnización.

Los productos se considerarán entregados al cliente:

- Cuando el cliente utilice sus propios medios de transporte, tras la firma del albarán por el transportista. En este caso, el transporte es responsabilidad del cliente y por lo tanto no se aceptarán reclamaciones por rotura de material o falta de mercancía.
- Cuando el transporte sea realizado por UNISAN, se considerará entregado en el momento de la recepción por el destinatario, que deberá verificar lo más rápidamente posible la mercancía. Cualquiera anomalía deberá ser comunicada en un máximo de 48 horas tras la recepción de los productos.

DEVOLUCIONES

UNISAN no acepta devoluciones de pedido. En caso de potenciales problemas, se negociarán soluciones individuales ad-hoc. En ninguna circunstancia, UNISAN admitirá devoluciones de materiales: usados, descatalogados, especiales o sin su embalaje original, entendiéndose por especiales aquellos no incluidos en esta tarifa.

Los pedidos aceptados no podrán ser anulados en los casos siguientes:

- Cuando se haya expedido el material
- Cuando se trate de mercancía de fabricación especial, debidamente encargada por el cliente y que ya se encuentre en fase de ejecución.

En el supuesto de que el Cliente haya incumplido, de forma total o parcial, anteriores acuerdos con UNISAN, ésta se reserva el derecho de anular pedidos pendientes de entrega.

GARANTÍA

Todos nuestros productos, siempre y cuando sean utilizados en condiciones normales o instalados de acuerdo con las normas en vigor, están garantizados contra todo defecto de fabricación por el plazo de tres años.

Para el disfrute de esta garantía será necesario, en cada caso, la aceptación del defecto por nuestro Departamento Técnico, debiendo ser devueltos los productos defectuosos y la presentación de la correspondiente factura de compra. Esta garantía sólo ampara defectos de fabricación, nunca defectos de funcionamiento o de instalación.

CONDICIONES GENERALES DE VENTA

RESERVA DE PROPIEDAD

La propiedad será transferida al Comprador al cumplir los términos del contrato de compra-venta, una vez liquidada la deuda completamente. Si el Comprador ha ordenado otro tipo de bienes o productos, cualquier pago será contemplado para cubrir facturas anteriores con adeudos pendientes.

CONTACTO

Pueden obtener más información sobre nuestros productos o sobre nuestra red de ventas en:

www.unisan.es

www.tec.sanindusa.pt

Consultar disponibilidad/plazo de nuevos productos antes de efectuar el pedido.



INFORMACIÓN. WWW.UNISAN.ES



INFORMACIÓN TÉCNICA. WWW.TEC.SANINDUSA.PT

NOTAS



UNISAN XXI, S.A.

Avda. Mas de l'Oli, 64
Polígono Industrial La Cova
46940 MANISES - VALENCIA
(ESPAÑA)

Tel. +34 961 545 700
unisan@unisan.es
www.unisan.es
www.tec.sanindusa.pt

© 2022



sanindusa
GRUPO



UNISAN XXI, S.A.

Avda. Mas de l'Oli, 64
Polígono Industrial La Cova
46940 MANISES - VALENCIA
(ESPAÑA)

Tel. +34 961 545 700

unisan@unisan.es
www.unisan.es